

NL
HR
RU
HU
RO

Gebruiksaanwijzing
Upete za korištenje
Инструкция по эксплуатации
Használati utasítás
Instrucțiuni de utilizare

CO

CANDY

 **ptima**
WASH SYSTEM

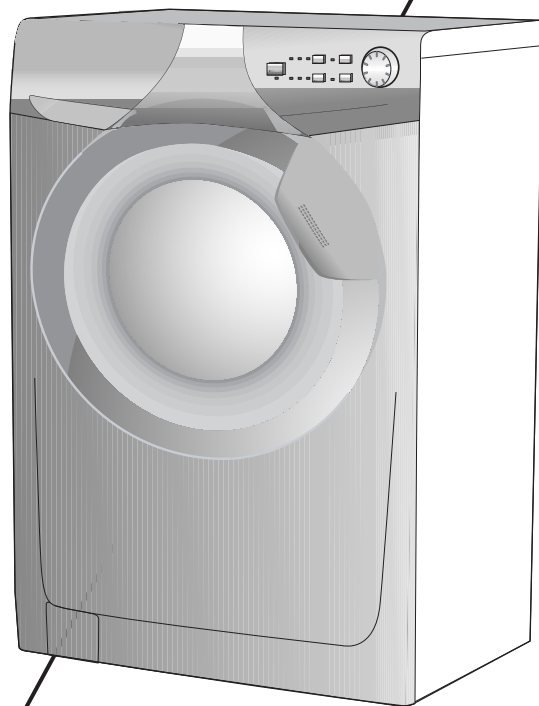

ONZE COMPLIMENTEN

Met de aankoop van dit Candy huishoudelijk apparaat hebt u laten zien dat u geen genoegen neemt met tussenoplossingen en dat u alleen het allerbeste wilt.

Het is voor Candy een genoegen u een nieuwe wasautomaat aan te bieden die het resultaat is van jarenlang onderzoek en ervaring opgedaan door een direct contact met de gebruiker. U hebt gekozen voor de kwaliteit, de duurzaamheid en de uitstekende prestatie die deze wasmachine levert.

Candy kan u ook een uitgebreid assortiment van ander huishoudelijke apparaten en stofzuigers bieden. Kijk hiervoor op de lokale website van Candy.

Een uitgebreide catalogus van Candy apparaten kunt u bij uw winkelier krijgen.

Wij verzoeken u dit boekje aandachtig door te lezen, want het geeft u belangrijke richtlijnen omtrent het veilig installeren, het gebruik en het onderhoud en bruikbare tips om met uw wasautomaat de beste resultaten te verkrijgen.

Bewaar dit boekje op een goede plaats zodat u het kunt raadplegen.

Vermeld altijd het type, nummer en G-nummer (indien van toepassing) van het apparaat (staat op het paneel) als u contact opneemt met Candy of de Klantenservice.

ČESTITAMO!

Kupnjom ovog Candy proizvoda pokazali ste da ne želite prihvatiti sporazumno rješenje, već želite najbolje.

Candy ima zadovoljstvo da Vam može ponuditi ovu novu perilicu rublja, koja je rezultat višegodišnjeg istraživanja i iskustva na tržištu, u neposrednom dodiru sa potrošačima. Izabrali ste kvalitetu, trajnost i osebujne značajke koje ovaj uređaj nudi.

Osim perilice rublja koju ste izabrali, Candy se ponosi širokim izborom uređaja za domaćinstvo: perilicama sudja, perilicama za pranje i sušenje rublja ednjacima, mikrovalnim pećnicama, tradicionalnim pećnicama, grijačim pločama, hladnjacima i ledenicama.

Tražite od svog prodavača najnoviji katalog Candy proizvoda.

Upotreba ove nove perilice je jednostavna, ali Vas molimo da pažljivo pročitate UPUTE ZA KORIŠTENJE sadržane u ovoj knjižici i da ih u potpunosti poštuju. One Vam daju važne podatke u svezi sigurnog postavljanja, korištenja i održavanja perilice, te korisne savjete za postizanje najboljih rezultata pranja.

Čuvajte pažljivo ovu knjižicu, jer bi Vam ubuduće još mogla zatrebati.

Kada bi u slučaju kvara perilice, morali pozvati jednog od naših serviser, obavezno mu recite oznaku modela, broj perilice i broj G, ako je naveden na pločici s tehničkim podacima, koja je pričvršćena na perilici.

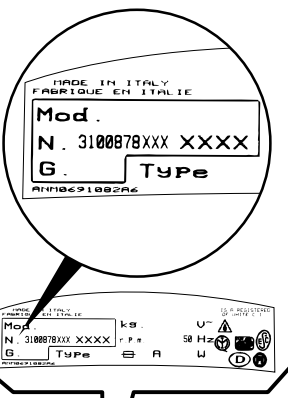

ПОЗДРАВЛЯЕМ!

Приобретя эту стиральную машину Канди, Вы решили не идти на компромисс: Вы пожелали лучшее.

Фирма Канди рада предложить Вам эту новую стиральную машину - плод многолетних научно-исследовательских работ и приобретенного на рынке, в тесном контакте с потребителем, опыта.

Вы выбрали качество, долговечность и широкие возможности, которые Вам предоставляет эта стиральная машина.

Кроме того Канди предлагает Вам широкую гамму электробытовой техники: стиральные машины, посудомоечные машины, стиральные машины с сушкой, кухонные плиты, микроволновые печи, духовки, варочные панели, холодильники, морозильники.

Спросите у Вашего продавца полный каталог продукции фирмы Канди.

Просим Вас внимательно ознакомиться с предупреждениями, содержащимися в этой инструкции, которые дадут Вам важные сведения, касающиеся безопасности, установки, эксплуатации и обслуживания, некоторые полезные советы по лучшему использованию машины.

Бережно храните эту книжку инструкций для последующих консультаций.

При общении с фирмой Канди или с ее специалистами по техническому обслуживанию постоянно ссылайтесь на модель и номер G (если таковой имеется). Практически, ссылайтесь на все, что содержится в табличке.

KÖSZÖNETNYILVÁNÍTÁS

Ennek a Candy háztartási készüléknek a megvásárlásával Ön megmutatta, hogy nem fogadja el a kompromisszumokat: csakis a legjobbat akarja.

A Candy örömmel mutatja be Önnek új mosógépét, amely több éves kutatás és a vevőkkel fennálló közvetlen kapcsolat révén szerzett piaci tapasztalat eredménye. Ön a mosógép által nyújtott minőség, tartósság és kiváló teljesítmény mellett döntött.

A Candy sokféle más háztartási gépet is kínál: mosógépeket, mosogatógépeket, mosószárítógépeket, tűzhelyeket, mikrohullámú sütőket, Hagyományos sütőket és tűzhelylapokat, valamint hűtő- és fagyasztógépeket.

A Candy termékek teljes katalógusát kérje helyi kiskereskedőjétől.

Kérjük, hogy figyelmesen olvassa el ez a füzetet, mert fontos útmutatásokkal szolgál a készülék biztonságos telepítésével, használatával és karbantartásával kapcsolatban, továbbá hasznos tanácsokat ad a legkedvezőbb eredmények eléréséhez a mosógép használata során.

Kérjük, tartsa ezt a tájékoztató füzetet biztonságos helyen, hogy a későbbiek során is bármikor belelapozhasson.

A Candy szerviz felkeresésekor mindig adja meg a típust, a típuszámot és a G-számot (lásd a készülék adatlapját).

FELICITĂRI!

Cumparind aceasta masina de spalat CANDY ati aratat ca nu acceptati compromisuri, vreti doar ce e cel mai bun.

CANDY are placerea sa va prezinte o noua masina de spalat, rezultatul multor ani de cercetari si studii asupra nevoilor consumatorilor. Ati ales calitatea, durabilitatea si eficienta oferite de aceasta masina de spalat.

CANDY va ofera o gama larga de aparate electrocasnice: masini de spalat vase, masini de spalat si uscat rufe, aragaze, cuptoare cu microunde, cuptoare traditionale si hote, frigidera si congelatoare. Solicitati de la magazinul catalogul cu gama completa Candy.

Va rugam sa cititi aceste instructiuni cu mare atentie deoarece furnizeaza informatii importante cu privire la instalarea, folosirea si intretinerea masinii Dvs. De spalat precum si sugestii pentru a obtine cele mai bune rezultate la spalare.

Pastrati instructiunile cu grija pentru a le putea consulta de cite ori aveti nevoie.

<u>NL</u>	<u>HR</u>		<u>RU</u>	<u>HU</u>	<u>RO</u>
<u>INHOUDSOPGAVE</u>	<u>KAZALO</u>	<u>HOOFDSTUK POGLAVLJE ПАРАГРАФ FEJEZET CAPITOLUL</u>	<u>ОГЛАВЛЕНИЕ</u>	<u>TARTALOMJEGYZÉK</u>	<u>CUPRINS</u>
Inleiding	Uvod		Введение	Bevezetés	Felicitari
Algemene aanwijzingen bij levering	Općenita upozorenja i savjeti prilikom isporuke uređaja	1	Общие сведения по эксплуатации	Általános szállítási tájékoztató	Informatii generale
Garantie	Jamstvo	2	Гарантия	Garancia	Garantie
Veiligheidsmaatregelen	Sigurnosne mjere	3	Меры безопасности	Biztonsági intézkedések	Masuri de securitate
Technische gegevens	Tehnički podaci	4	Технические характеристики	Műszaki adatok	Caracteristici tehnice
In elkaar zetten en installeren	Postavljanje i priključivanje perilice rublja	5	Установка	A készülék elhelyezése és telepítése	Instalare punerea in functiune
Bedieningspaneel	Opis upravljačke ploče	6	Описание команд	A készülék kezelése	Descrierea comenzilor
Overzicht van programma's	Tabelarni pregled programa	7	Таблицы выбора программ	Programtáblázat	Descrierea programelor
Kiezen van het programma	Odabir programa pranja	8	Выбор программ	Programválasztás	Selectionarea programelor
Wasmiddelbakje	Ladica sredstava za pranje	9	Контейнер для моющих средств	Mosószertároló fiók	Casetă de detergenți
De weefsels	Priprema rublja i savjeti za pranje	10	Тип белья	A termék	Produsul
Het wassen	Pranje	11	Стирка	Mosás	Spalarea
Schoonmaken en normaal onderhoud	Čišćenje i održavanje perilice rublja	12	Чистка и уход за машиной	Tisztítás és karbantartás	Curatarea si intretinerea aparatului
Storingzoeker	Uklanjanje manjih nedostataka u radu	13	Возможные неисправности	Hibakeresés	Anomalii in functionare

HOOFDSTUK 1

ALGEMENE
AANWIJZINGEN BIJ
DE LEVERING

Controleer bij de levering of met de machine het volgende is bijgeleverd:

- A) HANDLEIDING
- B) ADRESSEN KLANTEN-SERVICE
- C) GARANTIEBEWIJZEN
- D) KAPJES
- E) AFVOERSLANGGELEIDER
- F) WASMIDDELENBAKJE

BEWAAR DEZE GOED

Controleer ook of de machine gedurende het transport niet beschadigd is. Mocht dat wel het geval zijn, neemt u dan contact met uw Candy leverancier

POGLAVLJE 1

OPĆENITA
UPOZORENJA I
SAVJETI PRI ISPORUCI
UREDJAJA

Prilikó isporuke uredjaja provjerite da li su uw perilicu isporučeni slijedći dokuéenti i pribor:

- A) UPUTE ZA UPORABU
- B) ADRESE OVLAŠTENIH SERVISA
- C) JAÉSTVENI LIST
- D) ČEPOVI
- E) SAVIJENI NOSAČ ODVODNE CIJEVI
- F) PREGRADAK ZA TEKUĆI DETERDŽENT ILI TEKUĆE BIJELILO.

**MOLIMO DA SVE
NABROJENO BRIŽNO
SPREMITE!**

Provjerite perilicu da prilikom transporta nije oštećena. Ako je oštećena, obratite se prodavaču.

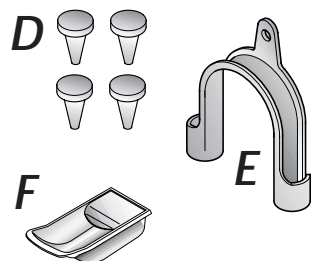
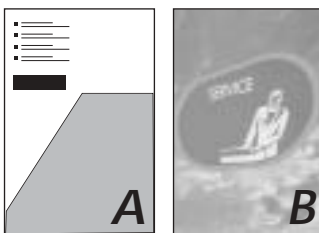
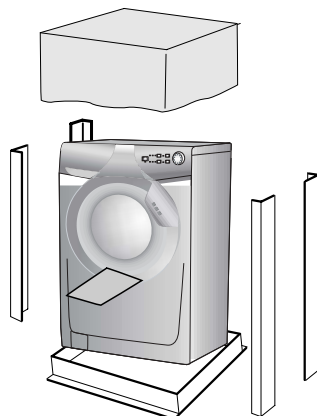

ПАРАГРАФ 1

ОБЩИЕ
СВЕДЕНИЯ

При покупке убедитесь, чтобы с машиной были:

- A) ИНСТРУКЦИЯ ПО ЭКСПЛУАТАЦИИ НА РУССКОМ ЯЗЫКЕ;
- B) АДРЕСА СЛУЖБ ТЕХНИЧЕСКОГО ОБСЛУЖИВАНИЯ;
- C) СЕРТИФИКАТ ГАРАНТИИ;
- D) ЗАГЛУШКА;
- E) ЖЕСТКОЕ УСТРОЙСТВО ДЛЯ ЗАГИБА СЛИВНОЙ ТРУБЫ;
- F) ОТДЕЛЕНИЕ ДЛЯ ЖИДКОГО МОЮЩЕГО СРЕДСТВА ИЛИ ДЛЯ ЖИДКОГО ОТБЕЛИТЕЛЯ (КОНТЕЙНЕР).

ХРАНИТЕ ИХ

Проверьте отсутствие повреждений машины при транспортировке. При наличии повреждений обратитесь в центр техобслуживания Канди.

1. FEJEZET

ÁLTALÁNOS
SZÁLLÍTÁSI
TÁJÉKOZTATÓ

A készülék leszállításakor ellenőrizze az alábbiak meglétét:

- A) KEZELÉSI UTASÍTÁS
- B) ÜGYFÉLSZOLGÁLATI CÍMJEGYZÉK
- C) GARANCIAJEGY
- D) ZÁRÓSAPKA
- E) ELVEZETŐ KÖNYÖKCSÓ
- F) FOLYÉKONY MOSÓSZER- VAGY FOLYÉKONY FEHÉRÍTŐTÁROLÓ REKESZ (TARTÁLY)

**EZEKET A
TARTOZÉKOKAT
BIZTONSÁGOS HELYEN
KELL TÁROLNI.**

Ellenőrizze, hogy a gép nem sérült-e meg szállítás közben. Ha igen, lépjen kapcsolatba a Candy szervizzel.

CAPITOLUL 1

INFORMATII
GENERALE

La cumpararea masinii, verificati ca urmatoarele materiale sa insoteasca masina:

- A) INSTRUCIUNI DE UTILIZARE IN LIMBA ROMANA
- B) LISTA CU PUNCTELE SERVICE
- C) CERTIFICAT DE GARANTIE
- D) DOPURI
- E) COT RIGID PENTRU TUBUL DE EVACUARE
- F) COMPARTIMENT PENTRU DETERGENT LICHID

**PASTRATI-LE INTR-UN
LOC SIGUR.**

Verificati daca masina are daune in urma transportului. In acest caz, contactati centrul service autorizat.

HOOFDSTUK 2

GARANTIE

De machine staat onder garantie, waardoor u tijdens de garantieperiode gratis gebruik kunt maken van de Gias Service, behalve de prijs van het telefoontje. Vergeet niet om binnen 10 dagen na de aankoopdatum het garantiecertificaat op te sturen.

Bewaar het ontvangstbewijs van de winkelier waar u de machine gekocht heeft om dit aan de reparateur te tonen, mocht hij het bewijs nodig hebben.

Als uw machine defect is of niet juist functioneert, dan raden wij u aan om eerst het hoofdstuk 'Problemen' door te lezen, voordat u contact op neemt met Gias Service.

Als het probleem zich na alle aanbevolen controles nog steeds voordoet, dan kunt u bellen met Gias Service.

U betaalt voor het telefoontje en u wordt direct verbonden met Gias Service. Het is belangrijk dat u de adviseur het modelnummer en het serienummer van uw machine doorgeeft, die u op de kenplaat aan de voorkant van de wasmachine (bij de deur) kunt vinden (16 tekens, beginnend met het nummer 3). Hierdoor kunnen wij u beter van dienst zijn.



GIAS SERVICE

0900-9999109

0032 2 751.41.81



POGLAVLJE 2

JAMSTVO

Prilikom kupnje uređaja prodavač Vam mora izdati ispunjeni i potvrđeni jamstveni list.

Na poledjini jamstvenog lista nalazi se popis i adrese servisera koji su ovlašteni popravljati Candy uređaje u jamstvenom roku.

ПАРАГРАФ 2

ГАРАНТИЯ

Стиральная машина снабжена гарантийным сертификатом, который позволяет Вам бесплатно пользоваться услугами технического сервиса, за исключением оплаты за вызов, в течение 1 года со дня покупки.

2. FEJEZET

GARANCIA

A készülékhez garanciajegyet mellékelünk, amely a fix kiszállási díjon kívül a vásárlás napjától számított egy évig a Candy szervíz díjmentes igénybevételét teszi lehetővé.

CAPITOLUL 2

GARANTIE

Masina de spalat este insotita de un certificat de garantie care va permite sa va bucurati de depanare gratuita.

HOOFDSTUK 3

VEILIGHEIDSMAT-
REGELENBELANGRIJK:
VOOR HET
SCHOONMAKEN EN
ONDERHOUD

- Haal de stekker uit het stopcontact.
- Draai de watertoevoer kraan dicht.
- Alle Candy apparaten zijn geaard. Controleer of het hoofdnets wel geaard is. Als dat niet het geval is dient u contact op te nemen met een erkend elektricien.

CE Dit apparaat voldoet aan de Europese Richtlijnen 73/23/EEC en 89/336/EEC, vervangen door 2006/95/EC and 2004/108/EC en eventuele wijzigingen

- Raak het apparaat niet aan met natte of vochtige handen of voeten.
- Gebruik het apparaat niet blootsvoets.
- Als er verlengsnoeren in de badkamer of doucheruimte worden gebruikt moet u extra voorzichtig zijn. Vermijd dat, als dat mogelijk is.

WAARSCHUWING:
TIJDENS HET
WASPROGRAMMA
KAN DE TEMPERATUUR
VAN HET WATER
OPLOPEN TOT 90° C.

- Controleer voordat u de deur van de wasautomaat openmaakt of er geen water in de trommel zit.

POGLAVLJE 3

SIGURNOSNE MJERE

ZNAČAJNO! PRIJE
POČETKA ČIŠĆENJA ILI
ODRŽAVANJA PERILICE
OBAVEZNO SE
PRIDRŽAVAJTE
SLIJEDEĆIH
SIGURNOSNIH MJERA:

- Izvucite utikač iz utičnice. Zatvorite slavinu za dotok vode.
- Svi Candy uređaji za domaćinstvo opremljeni su kablom za zemljenje. Provjerite da li je Vaša električna instalacija pravilno uzemljena! Ako nije, neka to prije priključenja perilice pravilno učini stručna osoba.

CE Uredjaj je u suglasnosti s europskim direktivama 73/23/EEC i 89/336/EEC koje zamjenjuju 2006/95/EC i 2004/108/EC i kasnije dopune.

- Ne dirajte uređaj ako imate vlažne ruke ili noge ili ako ste bos!
- Posvetite krajinju pažnju perilici ako je spojena preko produžnog kabla u kupaoonici ili drugoj vlažnoj prostoriji. Gdje god je moguće, izbjegavajte takvo spajanje.

UPOZORENJE:
TIJEKOM PRANJA
VODAU PERILICI MOŽE
SE ZAGRIJATI I DO 90°C.

- Prije otvaranja vrata perilice provjerite da u bubnju nije voda.

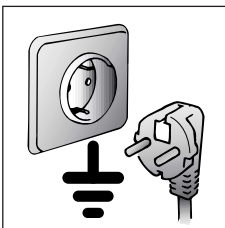
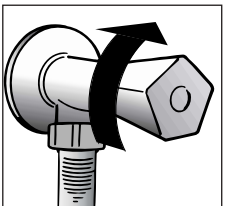
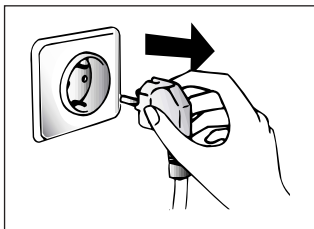

ПАРАГРАФ 3

МЕРЫ
БЕЗОПАСНОСТИВНИМАНИЕ!
ПРИ ЛЮБЫХ
ОПЕРАЦИЯХ ЧИСТКИ
И ТЕХНИЧЕСКОГО
ОБСЛУЖИВАНИЯ
СТИРАЛЬНОЙ
МАШИНЫ:

- отключите стиральную машину от сети и выдерните штепсель из розетки;
 - перекройте кран подачи воды;
 - Канди оснащает все свои машины кабелем с заземлением. Убедитесь в том, что электросеть имеет заземленный провод. В случае его отсутствия, необходимо обращаться к квалифицированному персоналу.
- Знак **CE** указывает, что прибор соответствует требованиям европейских стандартов, 73/23/CEE и 89/336/CEE, в дальнейшем замененных соответственно регламентами 2006/95/CE и 2004/108/CE с изменениями и дополнениями к ним.

- не касайтесь стиральной машины влажными руками и ногами;
- не работайте со стиральной машиной босиком;
- не применяйте удлинители во влажных и сырых помещениях (ванная, душевая комната).

ВНИМАНИЕ!
ТЕМПЕРАТУРА ВОДЫ
ВО ВРЕМЯ СТИРКИ
МОЖЕТ ДОСТИГАТЬ 90°C.

- прежде чем открыть крышку загрузочного люка, убедитесь в отсутствии воды в барабане.

3. FEJEZET

BIZTONSÁGI
INTÉZKEDÉSEKFONTOS! A KÉSZÜLÉK
TISZTÍTÁSA ÉS
KARBANTARTÁSA

- Húzza ki a csatlakozódugót!
- Zárja el a vízcsapot!
- A Candy készülékek földelve vannak. Gondoskodjon az elektromos főhálózat földeléséről. Szükség esetén forduljon szakképzett villanyszerelőhöz!

CE A készülék megfelel a 2006/95/EK és a 2004/108/EK irányelvvel felváltott, és a későbbiekben módosított 73/23/EGK és 89/336/EGK európai irányelveknek.

- Ne érintse meg a készüléket vizes vagy nedves kézzel vagy lábbal!
- Ne használja a készüléket ha Ön meztláb van!
- Nagyon körültekintően kell eljárni, ha a fürdőszobában vagy a zuhanyzóhelyiségben hosszabbító kábeleket használ.

FIGYELMEZTETÉS:
MOSÁS KÖZBEN A VÍZ
HŐMÉRSÉKLETE
A 90°C-OT IS ELÉRHETI.

- A mosógép ajtajának a kinyitása előtt ellenőrizze, hogy nincs-e víz a dobban!

CAPITOLUL 3

MASURI DE
SECURITATEATENȚIE: PENTRU ORICE
OPERATIE DE CURĂTARE
SI INTRETINERE A MASINII
DE SPALAT

- Se scoate stekerul din priză.
- Se închide robinetul de apă.
- Toate produsele Candy au împamintare. Asigurați-vă ca priză folosită are împamintare.

Aparatele **CE** sunt realizate în conformitate cu directivele europene 73/23/EEC și 89/336/EEC, înlocuite de 2006/95/EC și 2004/108/EC și modificările ulterioare.

- Nu se atinge aparatul cu mainile sau picioarele ude.
- Nu utilizați aparatul când sunteți desculți.
- Nu utilizați prelungitoare în camera de baie.

ATENȚIE: ÎN TIMPUL
SPALĂRII TEMPERATURA
APEI POATE AJUNGE LA
90°C.

- Înainte de a deschide hubloul asigurați-vă că nu există apă în tambur.

● Gebruik geen verdeelstekkers of meervoudige contactdozen.

● Het gebruik van dit apparaat is niet bedoeld voor personen (inclusief kinderen) met verminderde lichamelijke, zintuiglijke of geestelijke capaciteiten of tekort van ervaring en kennis, tenzij er toezicht of instructie is van een persoon die verantwoordelijk is voor hun veiligheid.

Kinderen moeten in de gaten worden gehouden worden, om er zeker van te zijn dat ze niet met het apparaat gaan spelen.

● Trek niet aan de elektriciteitsdraad of aan het apparaat zelf om de stekker uit het stopcontact te halen.

● Stel het apparaat niet bloot aan atmosferische invloeden (regen, zon, etc.)

● Als u het apparaat wilt verplaatsen til het dan nooit op aan de knoppen of aan de wasmiddellade.

● Laat tijdens het verplaatsen de vuldeur niet tegen de steekwagen steunen.

● Als u het apparaat op een ondergrond met een hoog polig tapijt zet, controleer dan of de opening aan de onderkant vrij blijft.

● Til het apparaat op zoals in de schets is aangegeven.

● Ingeval van storing en/of niet goed functioneren: zet de wasautomaat uit, draai de watertoevoer kraan dicht en kom verder niet aan het apparaat. U hoeft alleen maar contact op te nemen met een Glas Service Center voor eventuele reparaties en vraag om originele Candy onderdelen. Als deze regels niet worden opgevolgd zou de veiligheid van het apparaat in gevaar gebracht kunnen worden.

● Als de (hoofd) aanvoerslang beschadigd is, moet deze worden vervangen door een speciale kabel die verkrijgbaar is bij de after sales afdeling van Candy (Glas Service).

● Ne priključujte perilicu na električnu mrežu preko ispravljača, višestrukih utikača ili produžnih kablova.

● Ovaj uredjaj nije namijenjen za uporabu osobama (uključujući i djecu) sa smanjenim fizičkim, osjetilnim ili mentalnim sposobnostima te osobama bez iskustva i znanja, osim ako ih koriste uz nadzor osobe odgovorne za njihovu sigurnost ili od iste osobe dobiju pravilne upute za korištenje uredjaja.

Pazite i nadzirite djecu kao se nebi igrala s uredjajem.

● Ne izvlačite utikač iz utičnice tako da vučete priključni kabel ili sam uredjaj.

● Električni uredjaji ne smiju biti izloženi atmosferskim utjecajima kao što su to npr. kiša, sunce itd.

● Pazite da kod premještanja ili prevoženja, perilicu ne dižete držeći je za upravljačke tipke i gumbе, odnosno za ladicu sredstva za pranje.

● Tijekom prevoženja kolicima ne naslanjajte perilicu na prednju stranu gdje su vrata.

Značajno!

Ako je perilica postavljena na pod prekrit tepisonom ili sagom, pažljivo provjerite da njihova vlakna ne zatvaraju otvore za provjetranje perlice koji se nalaze na donjoj strani perlice.

● Perilicu uvijek moraju dići dvije osobe kako je to prikazano na slici.

● U slučaju kvara i/ili neispravnog rada perlice, odmah je isključite iz električne mreže i izvucite utikač iz zidne utičnice te zatvorite dotok vode. Zatim pozovite jednog od ovlaštenih Candy servisera radi popravka. Ako je potrebno zamijeniti neki dio perlice, uvijek zahtijevajte ugradnju originalnih Candy rezervnih dijelova. Nepoštivanje ovih uputa može utjecati na siguran i pravilan rad perlice.

● Ako se glavni električni kabel ošteti, mora se zamijeniti posebnim kablom kojeg možete nabaviti u ovlaštenom servisnom centru.

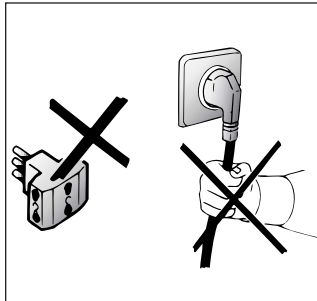

● не пользуйтесь тройниками и переходниками;

● Данным изделием нельзя пользоваться людям (включая детей) с ограниченными физическими и ментальными возможностями или людям, не имеющим достаточного опыта и знаний, если они не находятся под присмотром людей, давших им необходимые инструкции по использованию изделия и отвечающих за их безопасность.

Чтобы дети не могли играть с изделием, они должны находиться под надежным присмотром.

● не тяните за кабель машины и саму машину для отключения ее от электросети;

● не оставляйте машину в условиях атмосферных воздействий (дождь, солнце и т.п.);

● при транспортировке не опирайте машину ее люком на тележку;

Важно!

В случае установки машины на полу, покрытом ковром или ворсистым покрытием, необходимо обратить внимание на то, чтобы вентиляционные отверстия, расположенные снизу машины, не были закрыты ворсом.

● поднимайте машину вдвоем, как показано на рисунке;

● в случае неисправности или плохой работы машины, отключите ее, закройте кран подачи воды и не пользуйтесь ею. Для возможного ремонта обращайтесь только в центр техобслуживания Канди и требуйте использования оригинальных запчастей.

Несоблюдение этих норм может привести к нарушению безопасности машины.;

● Если кабель питания поврежден, необходимо заменить его специальным кабелем, который можно найти в службе технического обеспечения.

● Ne használjon adaptereket és elosztókat.

● A készüléket nem használhatják csökkent fizikai, érzékszervi vagy szellemi képességű, illetve tapasztalatokkal és ismeretekkel nem rendelkező személyek (gyerekek sem), hacsak a biztonságukért felelős személy nem felügyeli a készülék használatát.

Ügyelni kell arra, hogy gyerekek ne játsszanak a készülékkel.

● A csatlakozókábelt vagy magát a készüléket megáratva ne húzza ki a csatlakozódugót a fali aljzatból.

● Ne tegye ki a készüléket az időjárás hatásainak (eső, nap stb.).

● Ha máshová szeretné helyezni a készüléket, soha ne emelje meg azt a gomboknál vagy a fióknál fogva.

● Szállítás közben ne döntse a készülék ajtaját a szállítókocsinak.

FONTOS!

ha a készüléket szőnyegpadlóra helyezi, ügyeljen arra, hogy az alsó szellőzőnyílások ne duguljanak el.

● A készüléket az ábrán látható módon párban kell megemelni.

● Hiba és/vagy hibás működés esetén kapcsolja ki a mosógépet, zárja el a vízcsapot, és ne fogjon hozzá a készülék szakszerűtlen javításához. A készülék javíttatása céljából forduljon a Candy szervizhez és kérjen eredeti Candy pótalkatrészeket. A fentiek betartásának elmulasztása korlátozhatja a készülék biztonságos működését.

● A hálózati csatlakozókábel sérülése esetén az ügyfélszolgálati központtól beszerezhető speciális kábellel kell kicserélni azt.

● Nu utilizați adaptoare sau triplustekere

● Acest aparat nu este destinat pentru a fi utilizat de către copii sau de către persoane cu dizabilitati, fara stricta supraveghere a unui adult responsabil.

Nu permiteti copiilor sa se joace cu acest aparat.

● Nu trageți de cablu pentru a scoate aparatul din priza

● Nu expuneti aparatul la agenti atmosferici (razele soarelui, ploaie etc.)

● In cazul in care o mutati, nu ridicati niciodata de butoane sau de caseta de detergent.

● In timpul transportului nu sprijiniti hubloul de carucior

IMPORTANT!

In cazul in care aparatul se instaleaza pe o pardoseala acoperita cu covor sau mocheta, trebuie avut grija ca orificiile de ventilatie de la baza aparatului sa nu fie acoperite.

● Pentru a ridica masina sunt necesare 2 persoane precum in imagine

● In cazul unei defectiuni si/sau functionari anormale, aparatul se opreste, se inchide robinetul de apa si nu se atinge masina. Pentru o eventuala reparatie trebuie sa va adresati unui centru de asistenta tehnica Candy solicitind piese originale pentru orice inlocuiri. Nerespectarea indicatiilor sus mentionate pot compromite securitatea masinii.

● Daca e necesara inlocuirea cablului de alimentare, aceasta se va face cu un cablu disponibil la punctul service.

NL

HOOFDSTUK 4

HR

POGLAVLJE 4

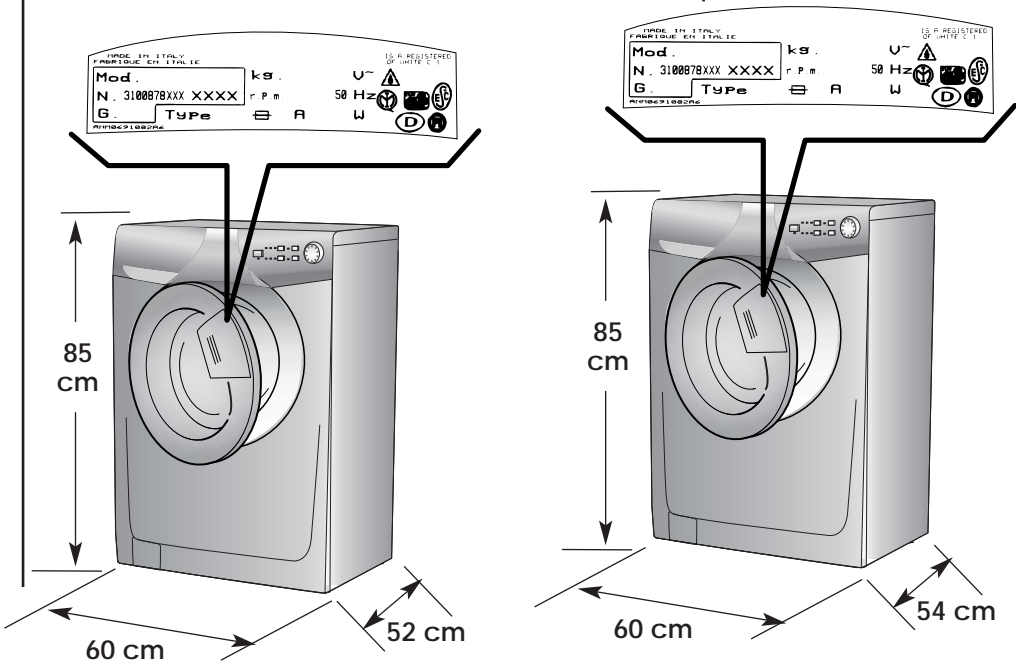

RU

ПАРАГРАФ 4

HU

4. FEJEZET

RO

CAPITOLUL 4

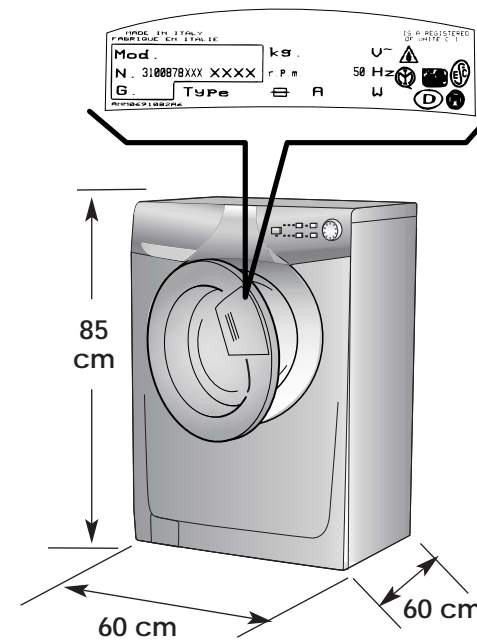

TECHNISCHE GEGEVENS	TEHNIČKI PODACI		52 cm	54 cm	60 cm
CAPACITEIT DROOG WASGOED	MAKSIMALNA KOLIČINA SUHOG RUBLJA ZA JEDNO PUNJENJE	kg	5	8	9
NORMAAL WATER NIVEAU	NORMALNA RAZINA VODE	l	6÷15		
AANSLUITWAARDE	PRIKLJUČNA SNAGA	W	2150		
ENERGIEVER BRUIK (PROGRAMMA 90°C)	POTROŠNJA EL. ENERGIJE (program 90°C)	kWh	1,8		
STROOMSTERKTE VAN DE ZEKERING	SNAGA OSIGURAČA	A	10		
CENTRIFUGE (t/min.)	BRZINA CENTRIFUGIRANJA okret. / min	<small>RAADPLEEG DE KENPLAAT POGLEDATI PLOČICU (NALJEPNICU) S TEHNIČKIM PODACIMA СМ. ТАБЛИЧКУ С ТЕХНИЧЕСКИМИ ХАРАКТЕРИСТИКАМИ LÁSD A GÉPŐRZSLAPOT CITITI PE PLACUTA MASINII</small>			
DRUK HYDRAULISCHE POMP	DOZVOLJENI PRITISAK VODE U VODOVODNOJ MREŽI	MPa	min. 0,05 max. 0,8		
NETSPANNING	NAPON	V	230		

Технические характеристики	MŰSZAKI ADATOK	CARACTERISTICI TEHNICE
Загрузка (сухого белья)	MAXIMÁLIS MOSÁSI ADAG SZÁRAZON	CAPACITATE RUFÉ USCATE
Нормальный уровень воды	NORMÁL VÍZSZINT	NIVEL NORMAL DE APA
Потребляемая мощность	TELJESÍTMÉNYIGÉNY	PUTERE
Потребление энергии (программа 90°C)	ENERGIAFOGYASZTÁS (90°C-os PROGRAM)	CONSUM ENERGIE (PROGR.90°C)
эл. предохранитель	BIZTOSÍTÉK	AMPERAJUL FUZIBILULUI
Скорость вращения центрифуги (об/мин)	CENTRIFUGÁLÁS	ROTATII CENTRIFUGA
Давление в гидравлической системе	VÍZNYOMÁS	PRESIUNEA IN INSTALATIA HIDRAULICA
Напряжение в сети	HÁLÓZATI FESZÜLTÉSÉ	TENSIUNE

HOOFDSTUK 5

INSTALLATIE

Breng de machine (zonder de onderkant van de verpakking) dicht bij de plaats waar hij komt te staan.

Knip voorzichtig de beveiligingslus van het snoer en de afvoerslang door.

Verwijder de 4 schroeven zie (A) en verwijder de 4 pluggen zie (B)

Vul de 4 gaatjes op met de dopjes die in de verpakking bij de gebruiksaanwijzing zitten.

WAARSCHUWING:
ZORG ERVOOR DAT HET VERPAKKINGSMATERIAAL BUITEN HET BEREIK VAN KINDEREN BLIJFT OMDAT DAT GEVAAR KAN OPLEVEREN.

POGLAVLJE 5

POSTAVLJANJE I PRIKLJUČIVANJE PERILICE

Perilicu bez podmetača postavite blizu mjesta gdje će stalno stajati.

Oprezno prerežite sigurnosnu vezicu koja drži glavni električni kabel i odvodnu cijev.

Odvijte 4 spojna vijka označena s A i uklonite 4 podloške označene s B.

Zatvorite 4 otvora korištenjem čepova isporučenih uz omoč sa uputama za korištenje.

UPOZORENJE:
DIJELOVI AMBALAŽE NE SMIJU DOĆI NA DOHVAT DJECI, JER ZA NJIH MOGU BITI OPASNI.

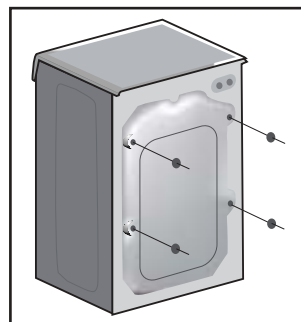
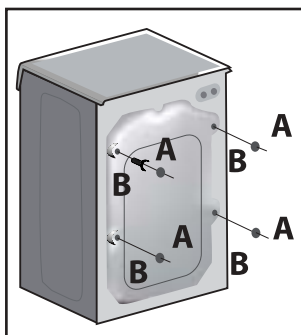
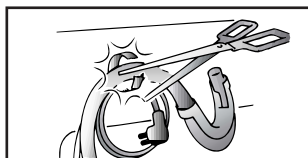
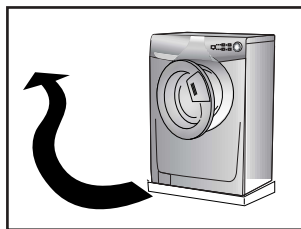

ПАРАГРАФ 5

УСТАНОВКА

Поместите машину вблизи места ее использования без подставки и упаковки.

Перережьте пластмассовый хомут. Действуйте осторожно, чтобы не повредить шланг и электрический провод.

Открутите 4 винта (A) на задней стенке и извлеките 4 распорных втулки (B).

Закройте 4 отверстия специальными заглушками. Вы найдете их в полиэтиленовом пакете с инструкцией.

ВНИМАНИЕ!
НЕ ОСТАВЛЯЙТЕ ЭЛЕМЕНТЫ УПАКОВКИ ДЕТЯМ ДЛЯ ИГР.

5. FEJEZET

A KÉSZÜLÉK ELHELYEZÉSE ÉS TELEPÍTÉSE

Vigye a gépet a csomagolóshoz használt alappalattal együtt a végleges felállítási helyére.

Óvatosan vágja le a rögzítőszalagot, amely a hálózati kábelt és az elvezető tömlőt tartja.

Távolítsa el a 4 db „A” jelű rögzítőcsavart, és vegye ki a 4 db „B” jelű távtartót.

Helyezze be a 4 furatba a kezelési utasítást tartalmazó csomagban található védődugókat.

FIGYELMEZTETÉS:
GYERMEKEKET NE ENGEDJEN A CSOMAGOLÓANYAG KÖZELÉBE, MERT AZ POTENCIÁLIS VESZÉLYFORRÁSNAK MINŐSÜL.

CAPITOLUL 5

INSTALARE. PUNERE IN FUNCTIUNE

Atentie: Masina de spalat se instaleaza de catre un instalator profesionist, dar nu intra in obligatia centrului service autorizat sa faca aceasta instalare in termen de garantie, in regim gratuit.

Atentie: Reteaua dvs. electrica trebuie sa poata suporta puterea maxima a masinii. In caz contrar, inlocuiti cablurile de alimentare sau sigurantele cu unele de amperaj corespunzator (16A).

Atentie: In cazul sistemelor proprii de alimentare cu apa, presiunea apei trebuie sa fie suficient de mare pentru a dizolva tot detergentul din sertarul de detergent. In caz contrar, se pot produce blocari ale sertarului de detergent, sau ale furtunului dintre cuva si sertarul de detergent.

Dupa ce ati scos ambalajul, faceti in felul urmatoar:

Taiati cu atentie curelele care leaga cablul de alimentare si furtunul de evacuare.

Indepartati cele 4 suruburi marcate cu A si cele 4 distantatoare marcate cu B.

Acoperiti cele 4 gauri folosind capacele furnizate in punga cu manuale de instructiuni.

ATENTIE: NU LASATI AMBALAJUL LA INDEMANA COPILOR, ACESTA FIIND O POTENTIALA SURSA DE PERICOL.

NL

Bevestig de dempplaat op de bodem, (zie tekening).

Verbind de watertoevoerslang met de waterkraan.

Het apparaat moet aangesloten worden aan de waterkraan met behulp van de watertoevoerslang. Maak gebruik van de nieuwe watertoevoerslang, gebruik niet de oude!

**BELANGRIJK:
DRAAI DE WATERKRAAN
NIET OPEN**

Zet de wasmachine dicht tegen de muur aan. Let er op dat er geen bochten of vernauwingen in de buis zitten.

Het is het beste om de afvoerslang aan te sluiten op een vaste afvoer met een doorsnee die groter is dan die van de afvoerslang en op een hoogte van minstens 50 cm.

Gebruik zonodig de bijgeleverde slanggeleider.

HR

Pričvrstite ploču od valovitog materijala na dno perilice kako je prikazano na slici.

Cijev za dovod vode pričvrstite na slavinu.

Za spajanje perilice na vodovodnu mrežu koristite samo novu garnituru cijevi. Stare cijevi nije dobro ponovno koristiti.

**UPOZORENJE:
SLAVINU JOŠ NE
OTVARAJTE!**

Smjestite perilicu neposredno do zida. Obratite odvodna pritisnuta.

Odvodnu cijev zatim objesite preko ruba kade. Znatno je bolje ako u vodovodnoj instalaciji predvidite stalni odvod, koji mora biti većeg promjera od odvodnog crijeva, a morate ga postaviti na visini najmanje 50 cm od poda. Ako je potrebno, koristite i priloženi plastični savijeni nosač odvodnog crijeva.

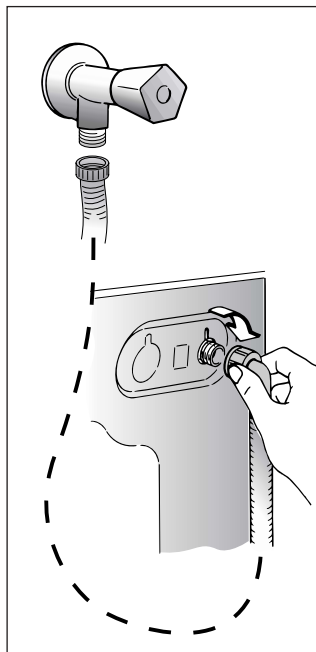
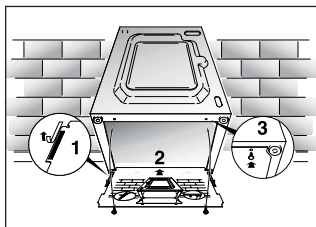
**RU**

Закрепите лист гофрированного материала на дне, как показано на рисунке.

Присоедините трубу к водопроводному крану и к машине.

Прибор должен быть подсоединен к водопроводу при помощи новых соединительных шлангов. Не используйте старые шланги и соединения.

**Внимание!
Не открывайте
водопроводный кран.**

Придвиньте машину к стене, обращая внимание на то, чтобы отсутствовали перегибы, зажимы труб, закрепите сливную трубу на борту раковины или лучше к канализационной трубе с минимальной высотой над уровнем пола 50 см и диаметром больше диаметра сливной трубки.

В случае необходимости используйте жесткое устройство для сгиба сливной трубы.

HU

Az ábrán látható módon rögzítse alulra a hullámlemezt. Csatlakoztassa a tömlőt a csapra.

A készüléket új tömlőgarnitúrával kell a vízhálózatra csatlakoztatni. A régi tömlőgarnitúrákat nem szabad újra használni.

**FONTOS!
NE NYISSA KI EZZEL
EGYIDEJÚLEG A CSAPOT.**

Állítsa a mosógépet a fal mellé. Akassza a kifolyócsövet a kád peremére úgy, hogy a cső ne tekeredjen vagy ne csavarodjon meg.

Ennél jobb megoldás az, ha a kifolyócsövet olyan fix elvezető nyílásra csatlakoztatja, amelynek az átmérője nagyobb a kifolyócső átmérőjénél, és legalább 50 cm magasságban van.

Használja a mellékelt műanyag csőtoldatot.

RO

Aplicati folia suplimentara la baza ca in figura.

Conectati tubul de apa la robinet. Masina trebuie conectata la retea de apa folosind exclusiv furtunele din dotare. Nu folositi furtune vechi, utilizate.

**ATENȚIE: NU DESCHIDEȚI
IN ACEST MOMENT
ROBINETUL.**

Asezati masina langa perete si puneti tubul de evacuare conectata la retea de apa la marginea cazii, avand grija ca acesta sa nu fie strangulat sau indoit.

Este mai bine sa conectati tubul la o teava de evacuare fixa care trebuie sa aiba un diametru mai mare decat cel al tubului si o inaltime minima de 50 cm. Daca este necesar utilizati cotul de plastic din dotare.

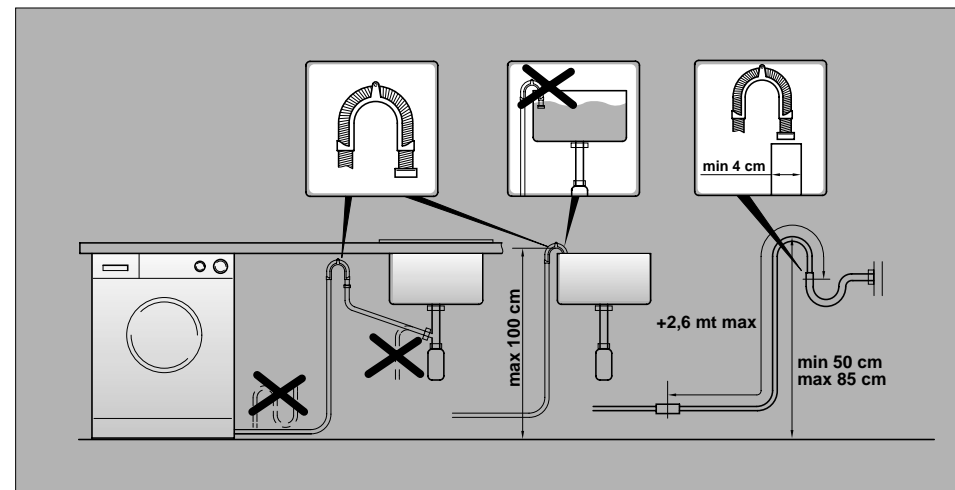
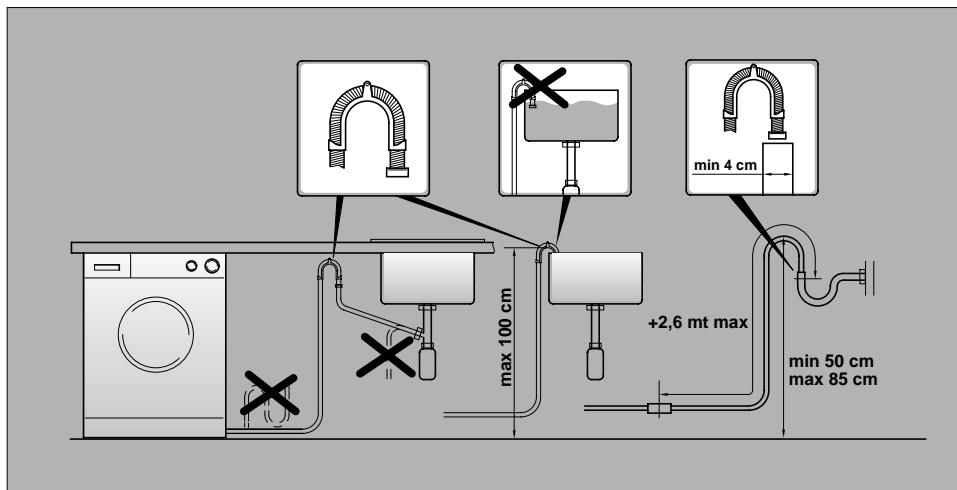

NL

Gebruik de 4 pootje om de machine waterpas te zetten:

a) Kontra moer losdraaien

b) Apparaat waterpas zetten m.b.v. verstelbare voeten (maak eventueel gebruik van een waterpas)

c) Kontra moer weer vastdraaien.

Controleer of alle knoppen op "OFF" staan en of de vuldeur gesloten is.

Steek de stekker in het stopcontact.

LET OP:

Mocht het nodig zijn dat het aansluitsnoer vervangen moet worden, verbind de draden dan volgens onderstaande kleur/codes (wij raden aan dit door een erkende installateur te laten doen):

BLAUW - NEUTRAAL (N)

BRUIN - FASE (L)

GEEL-GROEN - AARDE (⊕)

Na installatie, plaatst u het apparaat zo, het stopcontact makkelijk toegankelijk is.

HR

Koristite 4 nožice kako bi poravnali perilicu.

a) Maticu kojom je pričvršćena nogica oslobodite tako da je odgovarajućim ključem odvijete u smjeru kretanja kazaljki na satu.

b) Nogicu okretanjem povisujete ili snizujete tako dugo dok sasvim ne prijanja uz pod.

c) Nakon što ste završili poravnavanje, nogicu ponovno pričvrstite tako da je odgovarajućim ključem pritežete u smjeru suprotnom kretanju kazaljki na satu dok sasvim ne prilegne na dno perilice.

Provjerite da su svi gumbi na položaju "OFF" odnosno isključeni i da su vrata perilice zatvorena.

Utaknite utikač u zidnu utičnicu.

UPOZORENJE:

Ako je neophodno zamijeniti glavni električni kabel, spojite žice prema niže navedenim bojama/oznakama:

PLAVO - NEUTRALNO (N)

SMEDJE - FAZA (L)

ŽUTO/ZELENO - UZEMLJENJE (⊕)

Nakon namještanja, perilica mora biti smještena tako da je utikač uvijek dostupan.

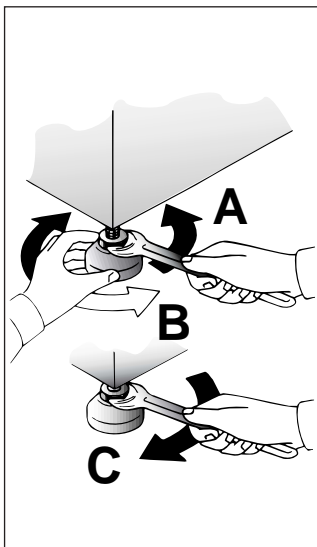

RU

Установите машину по уровню с помощью 4 ножек.

a) поверните по часовой стрелке гайку, чтобы разблокировать винт ножки.

b) вращая ножку, поднимите или опустите машину до хорошей ее опоры на пол.

c) заблокируйте винт ножки, затянув гайку против часовой стрелки до упора.

Убедитесь, что переключатель программ находится в положении ВЫКЛ и загрузочный люк закрыт.

Включите вилку в розетку.

ВНИМАНИЕ:

Если необходимо заменить питающий кабель, то провода должны коммутироваться в соответствии с их цветной маркировкой:

СИНИЙ - НЕЙТРАЛЬ (N)

КОРИЧНЕВЫЙ - ФАЗА (L)

ЖЕЛТО-ЗЕЛЕНый - ЗЕМЛЯ (⊕)

После подсоединения прибор должен быть расположен таким образом, чтобы розетка была доступной.

HU

A gép vízszintbe állításához használja a 4 lábat.

a) Fordítsa el az anyát az óramutató járásával megegyező irányban (jobbra), hogy szabaddá váljon lábszabályozó csavar.

b) A készülék megemeléséhez vagy lesüllyesztéséhez forgassa el a lábat, amíg az stabilan meg nem áll a padlón.

c) Rögzítse a lábat a megfelelő helyzetben az anya óramutató járásával ellentétes irányban (balra) csavarásával, amíg az neki nem feszül a gép aljának.

Ügyeljen arra, hogy a gomb a „KI” helyzetben legyen, és az ajtó legyen becsukva.

Dugja be a csatlakozódugót.

FIGYELEM!

Ha szükségessé válik a tápkábel cseréje, akkor a vezetékét az alábbi színek/kódok szerint kell csatlakoztatni:

KÉK: - NULLAVEZETÉK (N)

BARNA: - FESZÜLTSG ALATTI VEZETÉK (L)

SÁRGA-ZÖLD: - FÖLDVEZETÉK (⊕)

A telepítés után a készüléket úgy kell beállítani, hogy a csatlakozódugó hozzáférhető legyen.

RO

Folositi cele patru picioare ajustabile pentru a aseza orizontal masina pe podea .

a) Rotiti piulita in sens orar pentru a debloca surubul piciorusului.

b) Rotiti piciorusul si coborati-l sau inaltati-l pentru a obtine o aderenta perfecta la sol.

c) Blocati piciorusul rotind piulita in sens invers acelor de ceasornic pana la capat.

Asigurati-va ca toate butoanele sunt in pozitia "OFF" si hubloul este inchis.

Introduceti stekerul in priza.

ATENTIE:

in cazul in care va fi necesar sa inlocuiti cablul de alimentare, conectati firele in conformitate cu urmatoarele culori/coduri:

ALBASTRU - NUL (N)

MARO - FAZA (L)

GALBEN-VERDE - ÎMPAMANTARE (⊕)

Daca nu se aprinde, cititi capitoul referitor la defecte posibile.

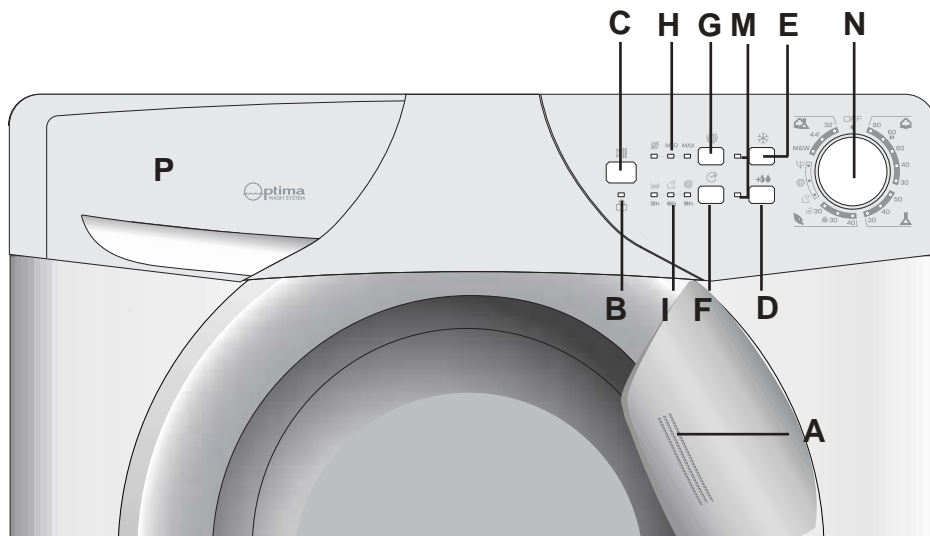
BEDIENINGSPANEEL

Deurgreep
Deurvergrendeling - indicatie
Knop Start/Pauze
Makkelijk strijken knop
"Aquaplus" -knop
Knop Koud Water
Knop voor Uitgestelde Start
Knop regeling centrifugesnelheid
Indicatielampje "centrifugesnelheid"
Indicatielampjes voor de programma fase
Indicatielampjes bij de knoppen
Programmaknop wassen Met OFF
Wasmiddelbakje

OPIS UPRAVLJAČKE PLOČE

<i>Ručica vrata</i>
<i>Svjetlosni pokazatelj "zaključanih" vrata</i>
<i>Tipka start/pauza</i>
<i>Tipka za zaštitu od gužvanja</i>
<i>Tipka Aquaplus</i>
<i>Tipka za hladno pranje</i>
<i>Tipka za odgodu početka pranja</i>
<i>Tipka za podešavanje brzine centrifugiranja</i>
<i>Svjetlosni pokazatelj brzine centrifuge</i>
<i>Svjetlosni pokazatelji faze pranja</i>
<i>Svjetlosni pokazatelji tipki</i>
<i>Gumb programatora s položajem OFF (isključeno)</i>
<i>Ladica sredstava za pranje</i>

A
B
C
D
D
E
F
G
H
I
M
N
P

Описание команд



Ручьятка люка
Индикатор блокировки люка
Кнопка "Старт/Пауза"
Кнопка "без складок"
Кнопка "Акваплюс"
Кнопка "Стирка холодной водой"
Кнопка "отложенного запуска"
Кнопка "регулировки скорости отжима"
Световой индикатор скорости отжима
Индикаторы фаз программ
Световые индикаторы клавиш
Переключатель программ с отметкой ВЫКЛ
Контейнер для моющих средств

KEZELŐSZERVEK

<i>Ajtófogantyú</i>
<i>Ajtózár jelzőlámpa</i>
<i>Start/Szünet Gomb</i>
<i>Gyűrődésvédő Gomb</i>
<i>Aquaplus gomb</i>
<i>Hideg mosás gomb</i>
<i>Késleltetett indítás gomb</i>
<i>„Centrifugálási sebesség” gomb</i>
<i>Centrifugálási sebesség jelzőlámpa</i>
<i>A jelzőlámpák azt jelzik, hogy a program melyik fázisa van folyamatban.</i>
<i>Nyomógombok jelzőlámpái</i>
<i>A mosóprogramok kapcsolóóra-beállító gombja, „KI” helyzet</i>
<i>Mosószer tároló fiók</i>

COMENZI

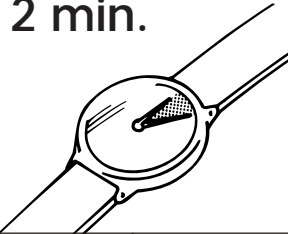
Manerul usii
Led indicator hublou blocat
Buton Pornit/Oprit
Buton Antisifonare
Buton Aquaplus
Buton spalare rece
Buton pornire intarziata
Buton viteza de stoarcere
Led indicator viteza de stoarcere
Led de indicare a fazei ciclului de spalare
Leduri indicatoare butoane
Buton selectare programe cu pozitie "OFF"
Caseta detergenti

<p align="center">NL</p> <p align="center"><u>BEDIENINGSPANEEL</u></p>	<p align="center">HR</p> <p align="center"><u>OPIS KONTROLA</u></p>			<p align="center">RU</p> <p align="center"><u>НАЗНАЧЕНИЕ КНОПОК</u></p>	<p align="center">HU</p> <p align="center"><u>A KEZELŐSZERVEK ISMERTETÉSE</u></p>	<p align="center">RO</p> <p align="center"><u>DESCRIERE COMENZI</u></p>
<p>DEURGREEP Gebruik de knop binnenin de deurgreep om de deur te openen.</p> <div data-bbox="91 379 398 671" style="border: 1px solid black; padding: 5px;"> <p>BELANGRIJK: EEN SPECIALE VEILIGHEIDSVERGRENDELING ZORGT ERVOOR DAT DE VULDEUR NA AFLOOP VAN HET WASPROGRAMMA NIET OPEN KAN. WACHT NA HET CENTRIFUGEREN NOG 2 MINUTEN VOOR U DE VULDEUR OPENT.</p> </div>	<p>RUČICA VRATA <i>Da otvorite vrata pritisnite zasun na unutrašnjoj strani ručice vrata.</i></p> <div data-bbox="421 379 748 692" style="border: 1px solid black; padding: 5px;"> <p>ZNAČAJNO: PERILICA IMA UGRADJENU POSEBNU SIGURNOSNU NAPRAVU KOJA SPRIJEČAVA OTVARANJE VRATA ODMAH PO ZAVRŠETKU PRANJA/CENTRIFUGIRANJA. NAKON ŠTO CENTRIFUGIRANJE ZAVRŠI PRIČEKAJTE JOŠ OKO 2 MINUTE PRIJE NEGO OTVORITE VRATA.</p> </div>	<p>A</p> <div data-bbox="779 309 1072 571" style="border: 1px solid black; padding: 10px;"> <p>2 min.</p>  </div>		<p>РУКОЯТКА ЛЮКА Чтобы открыть люк, нажмите на клавишу в рукоятке.</p> <div data-bbox="1196 379 1498 703" style="border: 1px solid black; padding: 5px;"> <p>Внимание! Специальное устройство безопасности не позволяет немедленно открыть люк в конце стирки. В конце фазы отжима центрифугой следует подождать 2 минуты, прежде чем открыть люк.</p> </div>	<p>AJTÓFOGANTYÚ <i>Az ajtó nyitásához nyomja meg a fogantyú belsejében lévő gombot.</i></p> <div data-bbox="1532 379 1839 676" style="border: 1px solid black; padding: 5px;"> <p>FONTOS! A MOSÁS/CENTRIFUGÁLÁS VÉGÉN EGY SPECIÁLIS BIZTONSÁGI BERENDEZÉS AKADÁLYOZZA MEG AZ AJTÓ KINYITÁSÁT. A CENTRIFUGÁLÁS BEFEJEZÉSEKOR VÁRJON 2 PERCET AZ AJTÓ KINYITÁSA ELŐTT.</p> </div>	<p>MANERUL USII Apasati pe clapa din interiorul manerului usii pentru a deschide usa.</p> <div data-bbox="1868 379 2175 676" style="border: 1px solid black; padding: 5px;"> <p>ATENȚIE: UN DISPOZITIV SPECIAL DE SIGURANȚA IMPIEDICA DESCHIDEREA IMEDIATA A HUBLOULUI LA SFARSITUL SPALARII. DUPA TERMINAREA CENTRIFUGARII AȘTEPTATI DOUA MINUTE INAINTE DE A DESCHIDE HUBLOUL.</p> </div>
<p>DEURVERGRENDDELING-INDICATIE Het indicatielampje voor de "deurvergrendeling" licht op als de deur goed dichtzit en wanneer de wasmachine AAN staat. Wanneer u op START drukt als de deur dicht is, zal het indicatielampje eventjes knipperen en vervolgens blijven branden.</p> <p>Als de deur niet dicht is, zal het indicatielampje blijven knipperen.</p> <p>Een speciale beveiliging zorgt ervoor dat u de deur niet meteen kunt openen na afloop van een wascyclus. Wacht na afloop van de wascyclus 2 minuten tot het lampje van de deurvergrendeling is gedoofd voordat u de deur probeert te openen. Zet na afloop van de wascyclus de programmaknop op UIT (OFF).</p>	<p>SVJETLOSI POKAZATELJ "ZAKLJUČANIH" VRATA <i>Svjetlosni pokazatelj "zaključanih vrata" svjetli kada su vrata potpuno zatvorena a perilica je uključena. Ako se perilica pokrene (pritisak na tipku START) s zatvorenim vratima svjetlosni pokazatelj će na tren zatreptati a nakon toga će svjetliti.</i></p> <p>Ako vrata nisu ispravno zatvorena svjetlosni pokazatelj će neprekidno treptati.</p> <p><i>Perilica ima ugradjenu posebnu sigurnosnu napravu koja sprečava otvaranje vrata odmah po završetku ciklusa pranja. Nakon što završi ciklus pranja pričekajte oko 2 minute prije nego otvorite vrata periliče, također pričekajte da svjetlosni pokazatelj "zaključanih vrata" prestane svjetliti.</i></p> <p><i>Nakon završetka ciklusa pranja gumb programatora okrenite na položaj OFF.</i></p>	<p>B</p>		<p>ИНДИКАТОР БЛОКИРОВКИ ЛЮКА Индикатор блокировки люка светится, когда люк полностью закрыт на работающей машине. При нажатии на клавишу ПУСК, когда люк закрыт, индикатор мигает, затем начинает светиться постоянно.</p> <p>Если люк не закрыт, индикатор продолжает мигать.</p> <p>Специальное устройство не позволяет открыть люк сразу по окончании стирки. Подождите около 2 минут после завершения программы, пока индикатор блокировки люка не погаснет. По завершении стирки установите рукоятку выбора программ в положение Выкл.</p>	<p>AJTÓZÁR JELZŐLÁMPA <i>Az „ajtó zárva” jelzőlámpa akkor világít, ha az ajtó teljesen zárva van, és a gép „BE” van kapcsolva. Ha az ajtó zárva van, a START gomb lenyomásakor a jelzőlámpa egy pillanatra felvilan, majd égvé marad.</i></p> <p>Ha az ajtó nincs zárva, a jelzőlámpa tovább villog.</p> <p><i>A ciklus befejezése után egy speciális biztonsági berendezés akadályozza meg az ajtó azonnali kinyitását. A mosás befejezése és az „ajtó zárva” jelzőlámpa kialvása után várjon 2 percet, mielőtt kinyitná az ajtót. A ciklus végén fordítsa a programválasztó gombot a „KI” helyzetbe.</i></p>	<p>INDICATOR HUBLOU BLOCAT Ledul este aprins când usa e blocata si masina este in functiune. Când apasati butonul Pornit/Oprit si hubloul este inchis, ledul va clipi pe moment si apoi va ramâne aprins.</p> <p>Atentie: Daca ledul va clipi in continuare atunci usa nu e inchisa.</p> <p>La sfarsitul programului rotiti butonul selector de programe pe pozitia OFF.</p>

NL

START/PAUZE KNOP

Wacht na het kiezen van het programma even met het indrukken van de start toets, eerst moet het "centrifuge" lampje gaan branden.

Druk om het gekozen programma te starten (afhankelijk van het gekozen programma zal er een was stadium lampje gaan branden)

LET OP: WANNEER DE START KNOP IS INGEDRUKT, DUURT HET ENIGE SECONDE VOORDAT HET PROGRAMMA WORDT GESTART.

Instellingen veranderen nadat een programma is gestart (PAUZE).

Het programma kan altijd gepauzeerd worden door gedurende 4 seconden de "START/PAUZE toets in te drukken.

Als de machine in de pauze modus staat, zullen er een lampjes gaan knipperen Om het programma te vervolgen drukt u nogmaals op de START toets.

Indien u kledingstukken toe wil voegen of wil verwijderen uit de trommel tijdens het wassen: wacht twee minuten totdat het veiligheidsslot van de deur is.

Wanneer de handeling is uitgevoerd, sluit de deur, druk op de START knop en de wasautomaat gaat verder met het programma.

HET WASPROGRAMMA VOORTIJDIG BEËINDIGEN

Om het programma te annuleren, zet u de programma keuze op de UIT positie. Selecteer een ander programma En zet de programma keuze weer op de UIT positie.

HR

TIPKA START

Nakon što odaberete program pranja, pričekajte da zasvetli svjetlosni pokazatelj za "broj okretaja centrifuge" prije nego pritisnete tipku START

Pritisnite tipku sda pokrenete odabrani ciklus pranja (zavisno o odabranom ciklusu pranja, svjetlost će jedan od svjetlosnih pokazatelja).

ZNAČAJNO: NAKON ŠTO PRITISNETE TIPKU START, PERILICI JE POTREBNO NEKOLIKO TRENUTAKA DA ZAPOČNE S RADOM.

MIJENJANJE RADNIH POSTAVKI NAKON POKRETANJA PROGRAMA PRANJA (PAUZA)

Program pranja može se privremeno zaustaviti (pauza) u bilo koje vrijeme ciklusa pranja, tako da tipku "START/PAUZA" držite pritisnutom oko 4 sekunde.

Kada je perilica privremeno zaustavljena, svjetlosni pokazatelj "faze pranja" i opcijskih tipki će treptati. Za ponovno pokretanje programa pranja, jedanput pritisnite ponovno tipku START.

Ako tijekom pranja želite dodati ili izvaditi rublje, pričekajte oko dvije minute kako bi sigurnosni uređaj omogućio otvaranje vrata. Nakon što ste to izveli, zatvorite vrata, pritisnite tipku START i perilica će nastaviti s radom od točke gdje je bila zaustavljena.

PONIŠTAVANJE PROGRAMA PRANJA

Da poništite trenutni program pranja, postavite gumb za izbor programa na položaj "OFF". Odaberite drugi program pranja. Ponovno postavite gumb za izbor programa na položaj "OFF".

C



RU

КНОПКА СТАРТ/ПАУЗА

После выбора программы подождать, когда загорится индикатор "Отжим", прежде чем нажимать кнопку СТАРТ/ПАУЗА.

Нажмите для запуска программы, выбранной переключателем программ (в зависимости от программы загорается один из индикаторов фаз стирки).

ПРИМЕЧАНИЕ: ПОСЛЕ НАЖАТИЯ КНОПКИ СТАРТ ДО НАЧАЛА РАБОТЫ МОЖЕТ ПРОЙТИ НЕСКОЛЬКО СЕКУНД.

ИЗМЕНЕНИЕ ПАРАМЕТРОВ ПОСЛЕ ЗАПУСКА ПРОГРАММЫ (ПАУЗА)

Нажмите и удерживайте около 4 секунд кнопку СТАРТ/ПАУЗА, мигание индикаторов функциональных кнопок и индикаторов фаз стирки показывает, что машина находится в режиме Пауза, внесите желаемые изменения и снова нажмите кнопку СТАРТ/ПАУЗА, аннулируя перерыв.

Если Вы хотите доложить или вынуть белье в процессе стирки, подождите 2 минуты, пока устройство безопасности разблокирует загрузочный люк. Сделайте необходимую Вам операцию, закройте загрузочный люк и нажмите кнопку СТАРТ. Машина продолжит цикл с того момента, на котором он был прерван.

ОТМЕНА ПРОГРАММЫ

Чтобы отменить программу, установите переключатель в положение "Выкл." (англ. Off). Выберите другую программу. Верните переключатель программ в положение "Выкл." (англ. Off).

HU

START/SZÜNET GOMB

A program kiválasztása után várja meg a „Centrifugálás” jelzőlámpa felgyulladását, mielőtt lenyomná a START gombot.

A kiválasztott ciklus beindításához nyomja meg a gombot (a kiválasztott ciklusnak megfelelően az egyik mosási fázis jelzőlámpa kigyullad).

MEGJEGYZÉS: A START GOMB LENYOMÁSÁKOR ELTELIK Néhány PERC A GÉP BEINDULÁSA ELŐTT.

A BEÁLLÍTÁS MEGVÁLTOZTATÁSA A PROGRAM BEINDÍTÁSA UTÁN (SZÜNET)

A program a mosási ciklus közben bármikor megállítható a „START/SZÜNET” gomb körülbelül 4 másodpercre történő lenyomva tartásával. Ha a gép a Szünet üzemmódban van, akkor a „mosási fázis” jelzőlámpa és az opciógombok villognak. A program újraindításához nyomja meg ismét a START gombot.

Ha a mosás közben ruhadarabokat szeretne betenni vagy kivenni a gépből, várjon 2 percig, amíg a biztonsági berendezés oldja az ajtó rögzítését.

A művelet elvégzése után csukja be az ajtót, nyomja le a START gombot, és a gép onnan folytatja a munkát, ahol abbahagyta.

A PROGRAM TÖRLÉSE

A program törléséhez állítsa a választógombot a KI helyzetbe. Válasszon egy másik programot. Állítsa vissza a programválasztó gombot a KI helyzetbe.

RO

BUTON PORNIT/OPRIT

Dupa selectarea programului, asteptati ca indicatorul „Centrifugare” sa se aprinda inainte sa apasati butonul START.

Apasati pentru a pune in functiune programul selectat (in functie de programul selectat se vor aprinde indicatoarele luminoase corespunzatoare etapelor de spalare).

ATENȚIE: CAND ATI APASAT BUTONUL START, POT TRECE CATEVA SECUINDE INAINTE CA APARATUL SA PORNEASCA.







A. SCHIMBAREA SETARILOR DUPA CE PROGRAMUL A INCEPUT (PAUZE)

Dupa ce programul a inceput poate fi modificat doar apasand butoanele relevante pentru acel program. Functionarea programului poate fi intrerupta in orice moment in timpul derularii programului mentinand apasat butonul „START/PAUZA” timp de 4 secunde. Cand masina de spalat este in modul pauza, indicatorul luminos pentru „etapa de spalare” si butonul pentru optiuni clipesc. Pentru a repune programul in functiune, apasati din nou butonul START.

Daca doriti sa adaugati sau sa scoateti obiecte in timpul spalarii, asteptati 2 minute pana cand dispozitivul de siguranta deblocheaza usa. Dupa ce ati facut manevra, inchideti usa si apasati butonul Start. Masina va continua programul de unde s-a oprit.

OPRIREA UNUI PROGRAM

Pentru a anula un program, setati butonul selector pe pozitia OFF (oprit). Selectati un alt program. Resetati butonul selector pe pozitia OFF.

<p align="center">NL</p> <p>U moet de optieknoppen gebruiken voordat u op de START-knop drukt</p>	<p align="center">HR</p> <p>Opcijske tipke potrebno je odabrati prijeprijska na tipku START.</p>			<p align="center">RU</p> <p>Клавиши дополнительных функций следует нажимать только перед нажатием на клавишу ПУСК.</p>	<p align="center">HU</p> <p>Az opciógombokat a START gomb lenyomása előtt kell kiválasztani.</p>	<p align="center">RO</p> <p>ATENȚIE! Butoanele optionale trebuie selectate înainte de a apăsa butonul START.</p>
<p>"MAKKELIJK STRIJKEN" -KNOP</p> <p>Dit programma (niet mogelijk op Katoen programma's) is bedoeld om het kreuken van uw wasgoed te beperken. U kunt een wasprogramma selecteren dat past bij het te wassen wasgoed, dit is afhankelijk van de weefsels en van de graad van vervuiling. Bij gemengde en synthetisch weefsels neemt de watertemperatuur tijdens het wassen geleidelijk af. De trommel stopt met draaien als het water afgepompt wordt en het programma eindigt met centrifugeren met een laag toerental. Voor fijne was, met uitzondering van wol, worden dezelfde fases doorlopen als bij gemengde weefsels. Er zijn echter wel twee verschillen: de fase waarbij het water geleidelijk wordt afgekoeld ontbreekt en er wordt een andere fase aan toegevoegd: na de laatste spoeling blijft de kuip vol met water. Voor wol/Handwas is een speciaal wasprogramma ontworpen. Bij dit programma blijven de weefsels na de laatste spoeling in het water liggen (het indicatielampje in de knop knippert).</p> <p>Voor een volledige wascyclus voor fijne weefsels en wol/Handwas handelt u als volgt:</p> <ul style="list-style-type: none"> - Het indrukken en loslaten van de "Makkelijk Strijken" - knop resulteert in afpompen en centrifugeren. Handel als volgt als u niet wilt centrifugeren en alleen het water wilt wegpompen: - Zet de programmaknop in de "UIT"-stand; - Draai de programmaknop naar de wegpomp-stand ; - Druk op de "Start/Pauze"-knop om de wasmachine in te schakelen. 	<p>TIPKA "ZA ZAŠTITU OD GUŽVANJA"</p> <p>Funkcija za zaštitu (Nije dostupno na programima za PAMUK) od gužvanja smanjuje gužvanje koliko god je to moguće, ovaj jedinstveni sustav protiv gužvanja prilagodjen je za posebne vrste tkanina.</p> <p>MIJEŠANE TKANINE Voda je postupno hladjena kroz dva zadnja ispiranja bez centrifugiranja a zatim se nje žnim c entrifigur anjem t k a nina a m a osigurava najveći stupanj opuštanja.</p> <p>OSJETLJIVE TKANINE Dva zadnja ispiranja bez centrifugiranja nakon kojih tkanine ostaju u vodi sve do pražnjenja perilice. Kada želite isprazniti perilicu pritisnite tipku za zaštitu od gužvanja, slijedi samo istjecanje vode.</p> <p>VUNENE TKANINE /RUČNO PRANJE Nakon završnog ispiranja tkanine ostaju u vodi sve do pražnjenja perilice, svjetlosnipokazatelj trepti.</p> <p>Kada želite isprazniti perilicu pritisnite tipku za zaštitu od gužvanja, slijedi istjecanje vode, centrifugiranje i vadenje rublja.</p> <p>Ako odjeću ne želite centrifugirati uključite samo istjecanje vode:</p> <ul style="list-style-type: none"> -okrenite gumb programatora na položaj OFF, -odaberite program za samo istjecanje vode ; -ponovno uključite perilicu pritiskom na tipku START/PAUSE. 	<p align="center">D</p>		<p>КНОПКА "БЕЗ СКЛАДОК"</p> <p>Эта функция (нет в программах ХЛОПОК) позволяет свести до минимума образование складок на одежде в процессе стирки путем выбора программы стирки и типа стираемого белья. Например, для смешанного типа белья эффект достигается таким образом: постепенное уменьшение температуры воды, при смене воды барабан не вращается, очень деликатный отжим – все это позволяет обойтись без глажения белья после стирки. Для деликатного белья, за исключением изделий из шерсти, фазы стирки следуют в том же порядке, что и при стирке смешанного белья, только уже без постепенного уменьшения температуры воды, да еще добавляется фаза отстоя воды в барабане после последнего полоскания. При выборе программы стирки "шерсть"/"Ручная стирка" эта кнопка позволяет оставить белье в воде после последнего полоскания, чтобы волокна хорошенько расправились.</p> <p>После последнего полоскания индикатор кнопки начнет мигать, сообщая, что машина находится в режиме паузы.</p> <p>По окончании циклов стирки "деликатное" и "шерсть"/"Ручная стирка" можно выполнять следующие операции:</p> <ul style="list-style-type: none"> - Отжать кнопку БЕЗ СКЛАДОК чтобы остановить программу после слива воды или отжима. <p>Если вы не хотите отжимать белье, а только слить воду, выполните следующие действия:</p> <ul style="list-style-type: none"> - установите ручку выбора программ в положение Выкл. - установите программу Только слив . - вновь включите машину нажатием клавиши Пуск. 	<p>"GYŰRŐDÉSVÉDŐ" GOMB</p> <p>E funkció (A PAMUT programoknál nem áll rendelkezésre) bekapcsolásával minimálisra csökkenthet a ruhagyűrődés, miután a program és a mosásra váró ruha típusának a kiválasztásával „személyre szabtuk” a mosást. A víz fokozatos hűtése, a víz leeresztése közben mozdulatlan dob és a finom centrifugálás az anyagok maximális mérték „pihentetését” eredményezi, különösen a kevert textíliák esetében. A finom textíliák esetében (a gyapjú kivételével) a kevert textíliáknál már ismertetett fázisok alkalmazhatók azzal a kivétellel, hogy nem történik meg a víz fokozatos hűtése, viszont az öblítés után a víz a dobban marad. A gyapjúhoz/kézi mosás kialakított programoknál ennek a gombnak csak az a funkciója, hogy az utolsó öblítés után a ruhát a vízben hagyja, hogy a szálak megnyúlhassanak. (A végső öblítési szakaszban a gép megáll, az opciójelzők villognak). A finom textíliák és a gyapjú/kézi mosás mosásának befejezéséhez végezze el az alábbi műveleteket: Állítsa vissza a GYŰRŐDÉSVÉDŐ gombot alaphelyzetbe a ciklus centrifugálással történ befejezéséhez. Ha nem akar centrifugálni, hanem csak a vizet akarja leereszteni: - Állítsa a beállítógombot a KI helyzetbe.  - Válassza a vízűrt programot. - A START gomb lenyomásával kapcsolja be újra a készüléket.</p>	<p>BUTON "ANTISIFONARE"</p> <p>Aceasta functie (Nu este valabil pentru programele pentru BUMBAC) minimizeaza numarul cutelor atat cat este posibil, folosind un sistem unic anti-sifonare care este diferit in functie de tipul materialelor ce se spala.</p> <p>1. Tesaturi mixte Apa este racita treptat si complet pana la finalul celor 2 clatiri fara stoarcere si apoi are loc o stoarcere delicata.</p> <p>2. Tesaturi delicate La final au loc 2 clatiri fara stoarcere si rufe sunt lasate in apa pana cand sunt scoase. Cand sunteti gata sa le scoateti, apasati butonul "Antisifonare" si apa va fi evacuata.</p> <p>3. Lana/Spalare cu mana Dupa spalare cu mana ultima clatire, rufe sunt lasate in apa pana cand le scoateti, iar indicatorul butonului clipeste. Cand sunteti gata sa le scoateti, apasati butonul "Antisifonare" care va face ca apa sa fie evacuata si rufele stoarse foarte usor. Daca nu vreti sa stoarceti usor, ci doar sa evacuatii apa:</p> <ul style="list-style-type: none"> - Puneti rotita de selectie programe pe pozitia OFF; - Selectati programul evacuare apa ; - Porniti din nou masina apasand butonul "Start/Pauze"

"AQUAPLUS" –KNOP

Door deze knop in te drukken activeert u een nieuw speciaal wasprogramma in het kleurvast en gemengde weefsel programma, dankzij het nieuwe Sensor Sijsteem. Dit programma behandelt de vezels van uw kleding met de grootste zorg. De lading zal gewassen worden in een grotere hoeveelheid water en te samen met de nieuwe gecombineerde werking van de trommel en wascyclus, door een continue wisselend waterniveau. Dit zal er voor zorgen dat uw kleding perfect gereinigd en gespoeld word.

De hoeveelheid water word verhoogd waardoor het wasmiddel perfect kan oplossen voor een perfect wasresultaat. De hoeveelheid water tijdens het spoelen is ook verhoogd om te zorgen dat al het wasmiddel uit de vezels va de kleding word verwijderd. Deze functie is speciaal ontwikkeld voor mensen met een gevoelige huid, en die ook maar van de kleinste hoeveelheid wasmiddel, irritatie of een allergische reactie krijgen. Ook adviseren wij dit programma te gebruiken voor kinderkleding en delicate stoffen in het algemeen, en voor het wassen van badstof producten welke een groter wasmiddel absorptie vermogen hebben. Om zeker te zijn van het beste wasresultaat is deze functie altijd geactiveerd in het delicaat en wolwasprogramma/handwas .

TIJKA "AQUAPLUS"

Pritiskom na ovu tipku možete aktivirati poseban novi ciklus pranja za programe pranja rublja **postojanih boja i miješanih tkanina**, zahvaljujući novom **Sustavu Senzora**.

Ova opcija s posebnom pažnjom postupa s vlaknima odjeće a idealna je i za osobe s osjetljivom kožom.

Rublje se pere u znatno većoj količini vode a zajedno s novim kombiniranim djelovanjem okretanja bubnja i višekratnim punjenjem i pražnjenjem vode dobiva se savršeno isprano i oprano rublje.

Količina vode u pranju je povećana tako da je deterdžent u potpunosti otopljen čime je osigurano vrlo učinkovito čišćenje. Količina vode povećana je i tijekom postupka ispiranja tako da su iz rublja u potpunosti uklonjeni svi ostaci deterdženta. Ova funkcija posebno je namijenjena osobama s osjetljivom kožom koje mogu biti osjetljive i na najmanje ostatke deterdženta u rublju. Ovu funkciju posebno preporučujemo za pranje dječje odjeće, osjetljivih tkanina oprćenito ili odjeću i predmete od frotira čija vlakna inače upijaju veću količinu deterdženta. Kako bi osigurali najbolji učinak pranja, uključite ovu funkciju uvijek, kada koristite programe pranja za osjetljive i vunene/ručno pranje tkanine.

**КНОПКА "АКВАПЛЮС"**

Нажатием этой кнопки пользователь активирует специальный новый цикл стирки для программ стирки **Смесовых и Линяющих** тканей. Это стало возможным благодаря применению новой системы Sensor System. Эта функция предусматривает бережное обращение с волокнами ткани одежды, а также рекомендуется для людей с чувствительной кожей. Белье стирается в значительно большем количестве воды и это, вместе с новой комбинацией циклов вращения барабана во время заполнения бака водой и слива воды, будет давать Вашей одежде безукоризненное качество стирки и ополаскивания.

Количество воды при стирке возрастает так, что моющее средство растворяется полностью, повышая тем самым эффективность стирки белья. Количество воды при ополаскивании также возрастает, обеспечивая полное удаление с белья всех следов моющего средства.

Эта функция стирки специально создана для людей с нежной и чувствительной кожей, у кого даже малейшее количество моющего средства может вызывать раздражение или аллергию. Советуем также использовать данную функцию для детского белья и деликатных тканей вообще или при стирке махровых тканей, волокна которых поглощают большее количество моющего средства.

Для обеспечения лучшего качества стирки данная функция всегда активируется при стирке деликатных и шерстяных/Ручная стирка тканей.

"AQUAPLUS" GOMB

Az új Sensor System rendszerek köszönhetően ennek a gombnak a lenyomásával egy speciális, új ciklus aktiválhat a Szintartó és a Kevert anyagok programban. Ez az opció gyengéden kezeli a ruhaszálakat és a ruhát viselőik finom bőrét.

A ruha mosása sokkal nagyobb mennyiségű vízben történik, ezáltal tökéletesen tiszta és kiöblített ruhát kapunk; ehhez párosul még a dob forgási ciklusainak kombinált működése, ahol a víz betöltésére és ürítésére kerül sor. A ruhában lévő víz mennyisége megnövekszik, így a mosószer tökéletesen kioldódik, ami hatékony tisztítást eredményez. A vízmennyiség az öblítés közben is megnövekszik, így a mosószemcsék is távoznak a szövetszálak közül.



Ezt a funkciót finom és érzékeny bőrű emberek számára terveztük, akiknél a legkisebb mosószermaradvány is bőrirritációt vagy allergiát okozhat.

















Ezt a funkciót gyermekruhák és finom szálú anyagok esetében, vagy olyan törülközőanyagoknál is célszerű alkalmazni, amelyek szövetszálaik nagyobb mennyiségű mosószert nyelnek el.

A legjobb mosási teljesítmény biztosítása érdekében ez a funkció mindig aktiválva van a Finom és a Gyapjú/kézi mosás programok esetében.

BUTON "AQUAPLUS"





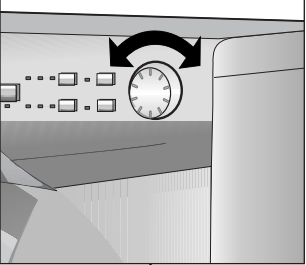

Apasand acest buton se activeaza un ciclu special de spalare, nou pentru gama tesaturile mixte si cu culori sensibile, datorita noului sistem "Sensor System". Rufele sunt spalate intr-o cantitate mai mare de apa si aceasta, impreuna cu actiunea combinata a rotatiilor tamburului, ce umple si scoate apa, va face caq rufele sa fie spalate si clatite foarte bine. Cantitatea sporita de apa ce este folosita in timpul spalarii canduce la o dizolvare mai buna a detergentului. Cantitatea de apa este de asemenea marita si in timpul procesului de clatire eliminand astfel orice urma de detergent de pe fibre. Acesta functie a fost dezvoltata pentru cei care au pielea foarte sensibila si pentru care o urma fina de detergent pe haine le poate provoca iritatii sau alergii. Ca sfat, este bine sa folositi aceasta functie cand spalati rufe pentru copii si pentru rufe delicate, sau pentru materiale asemanatoare celor de la prosoape, care tind sa absoarba o cantitate mare de detergent. Pentru a asigura o buna spalare, aceasta functie e intotdeauna activata in cadrul programelor pentru spalarea tesaturilor delicate si a lanei/spalat cu mana.

<p style="text-align: center;">NL</p> <p>KOUD WATER TOETS</p> <p>Door de knop in te drukken is het mogelijk om jeder programma om te zetten in een programma met koud water, zonder de andere eigenschappen te veranderen (water niveau, tijdsduur, ritme, etc.) Gordijnen, kleine kleden, handgemaakte fijne materialen en niet-kleurvaste kledingstukken kunnen veilig gewassen worden dankzij dit nieuwe mechanisme.</p>	<p style="text-align: center;">HR</p> <p>TIPKA HLADNO PRANJE</p> <p>Pritisikom na ovu tipku moguće je svaki program pretvoriti u hladno pranje, bez mijenjanja ostalih karakteristika (razina vode, vrijeme, ritam pranja, itd...).</p> <p>Zavjese, manje sagove, ručno izradjene osjetljive tkanine i odjeću nepostojanih boja možete sigurno prati zahvaljujući ovoj novoj mogućnosti.</p>	<p style="text-align: center;">E</p>		<p style="text-align: center;">RU</p> <p>КНОПКА “СТИРКА ХОЛОДНОЙ ВОДОЙ”</p> <p>При нажатии на эту кнопку все этапы стирки будут выполненные характеристики остаются неизменными (уровень воды, время стирки, режим стирки и т.д.). Эта программа предназначена для стирки тканей, не выдерживающих высоких температур, цветных тканей, занавесок и деликатных синтетических тканей, маленьких ковриков и малозагрязненных вещей.</p>	<p style="text-align: center;">HU</p> <p>“HIDEG MOSÁS” GOMB</p> <p>Ezt a gombot lenyomva minden programot hideg mosóprogrammá alakíthatunk át a többi jellemző (vízszint, időtartam, ritmus stb.) megváltoztatása nélkül. Ebben az új eszköznek köszönhetően biztonságosan moshatók a függönyök, a kisméretű szőnyegek, a finom kézi szőttesek, és a nem színes ruhadarabok.</p>	<p style="text-align: center;">RO</p> <p>BUTON SPALARE RECE</p> <p>Prin apasarea acestui buton orice program poate fi transformat in spalare rece, fara modificarea celorlalte caracteristici (nivel de apa, durata, ritm etc.). Draperiile, covoarele mici, tesaturile delicate, articolele colorate pot fi spalate in siguranta datorita acestei caracteristici.</p>
<p>KNOP VOOR UITGESTELDE START</p> <p>Met deze knop bepaalt u of de wasmachine na een wachttijd van 3, 6 of 9 uur moet beginnen met wassen. Handel als volgt om een uitgestelde start in te stellen: Stel het gewenste programma in (Wacht totdat het centrifuge lampje gaat branden)</p> <p>Druk één of meer keren op de startuitstel-knop (hierbij zal de startuitstel-periode achtereenvolgens verspringen naar 3, 6 en 9 uur en licht het bijbehorende lampje op).</p> <p>Druk op START om de uitgestelde start te activeren (het indicatielampje van de ingestelde periode stopt met knipperen en blijft AAN). Na afloop van de startuitstelperiode zal het wasprogramma starten.</p> <p>Uitgestelde start opheffen: Druk net zolang op de startuitstel-knop button tot alle indicatielampjes uit zijn. U kunt nu het programma handmatig starten met de START-knop, of u kunt de wasmachine uitschakelen door de programmaknop naar UIT (OFF) te draaien.</p>	<p>TIPKA ZA ODGODU POČETKA PRANJA</p> <p>S ovom tipkom može se podesiti vrijeme odgode početka pranja od 3, 6 ili 9 sati.</p> <p>Da podesite vrijeme odgode početka pranja postupite kako slijedi:</p> <p>-Odaberite program pranja. Pričekajte da zasvjetli svjetlosni pokazatelj za "broj okretaja centrifuge".</p> <p>-Pritisnite tipku za odgodu početka pranja, svaki puta kada pritisnete tipku početka pranja biti će zasebno odgodjen za 3, 6 ili 9 sati a treptat će i odgovarajući svjetlosni pokazatelj. Pritisnite tipku START da pokrenete postupak odgodjenog početka pranja (odgovarajući svjetlosni pokazatelj prestat će treptati i od tog momenta će svjetliti).</p> <p>Nakon isteka zadanog vremena program pranja će se pokrenuti.</p> <p>Da poništite ovu funkciju postupite kako slijedi:</p> <p>-držite pritisnutom tipku za odgodu početka pranja sve dok svjetlosni pokazatelj prestane svjetliti, program pranja sada možete pokrenuti ručno korištenjem tipke START ili možete isključiti perilicu rublja okretanjem gumba programatora na položaj OFF.</p>	<p style="text-align: center;">F</p>		<p>КНОПКА ОТЛОЖЕННОГО ЗАПУСКА</p> <p>Предназначена для установки времени начала работы машины с отсрочкой на 3, 6 или 9 часов. Для установки отсрочки запуска выполните следующие действия: Установите желаемую программу (Подождите, когда загорится один из индикаторов "Отжим"). Нажмите клавишу Отложенного запуска (при каждом нажатии запуск будет отложен соответственно на 3, 6 или 9 часов, и будет мигать соответствующий световой индикатор). Нажмите клавишу ПУСК для начала операции Отложенного запуска (световой индикатор соответствующего времени отсрочки перестает мигать и светится постоянно). По истечении установленного периода отсрочки выбранная программа запустится.</p> <p>Для отмены функции Отложенного запуска: Нажмите на клавишу Отложенного запуска, чтобы погас световой индикатор, и программу можно будет запустить вручную при помощи клавиши ПУСК, либо выключить прибор поворотом рукоятки выбора программ в положение Выкл.</p>	<p>KÉSLELTETETT INDÍTÁS GOMB</p> <p>A készülék beindításának ideje ezzel a gombbal állítható be, így a készülék indítása 3, 6 vagy 9 órával késleltethető. A késleltetett indítás beállításához a következőképpen kell eljárni: Válassza ki a programot (Várja meg, amíg felgyullad a „Centrifugálás” jelzőlámpa.). Nyomja le a „Késleltetett indítás” gombot (a gomb minden egyes lenyomásakor az indítást 3, 6 vagy 9 órával késlelteti, és a megfelelő jelzőlámpa villog). A Késleltetett indítási művelet megkezdéséhez nyomja le a START gombot (a kiválasztott késleltetett indítási időhöz kapcsolódó jelzőlámpa villogása megszűnik, és égve marad). A kívánt késleltetési idő végén beindul a program. A Késleltetett indítás funkció törlése: Nyomja le a Késleltetett indítás gombot, amíg a jelzőlámpák el nem alszanak, ezután a program kézzel indítható a START gombbal, vagy a készülék kikapcsolható a programválasztó gomb KI helyzetbe történő elfordításával.</p>	<p>BUTON PORNIRE INTARZIATA</p> <p>Pornirea aparatului poate fi setata cu acest buton, intarziind pornira cu 3,6, sau 9 ore. Pentru a selecta intervalul de timp dupa care masina va porni:</p> <ol style="list-style-type: none"> 1. Selectati un program (Asteptati ca indicatorul pentru „Centrifugare” sa se aprinda) 2. Apasati butonul "Start Delay" (la fiecare apasare pornirea masinii va fi intarziata cu 3,6 sau 9 ore si ledul corespunzator va clipi) 3. Apasati START pentru a incepe procedura de Start Delay/Pornire intarziata (ledul indicator asociat butonului Start Delay nu va mai clipi si va ramane aprins continuu). La expirarea timpului selectat pentru intarziere, masina va porni programul de spalare ce a fost ales in prealabil. Pentru a renunta la aceasta functie: <p>- apasati butonul Start Delay pana cand ledul se va stinge si programul va putea fi pornit manual folosind butonul START sau</p> <p>- opriti aparatul rotind butonul de selectie programe pe pozitia OFF.</p>

<p align="center">(NL)</p> <p>KNOP REGLING CENTRIFUGESNELHEID Afhankelijk van het gekozen programma zal het toerental worden weergegeven Maximaal (MAX) tussenliggend (MED) of geen (⊙) Door deze toets in te drukken heeft u de mogelijkheid het toerental te verlagen. Om de centrifugesnelheid terug te zetten moet u de knop indrukken totdat u bij de gewenste snelheid bent.</p> <p>Het is mogelijk de snelheid ten aller tijde aan te passen zonder de machine stop te zetten.</p>	<p align="center">(HR)</p> <p>TIPKA ZA PODEŠAVANJE BRZINE CENTRIFUGE U skladu s odabranim ciklusom pranja automatski će biti prikazan broj okretaja centrifuge: maksimalan (MAX), srednji (MED) ili nula (⊙). Pritiskom na tipku moguće je smanjiti broj okretaja centrifuge ili je potpuno isključiti. Da ponovno pokrenete ciklus centrifugiranja dovoljno je da pritisnete tipku sve dok ne postignete željenu brzinu. Kako nebi oštetili tkanine, brzinu centrifuge nije moguće podesiti iznad brzine koja je automatski podešena prema odabranom programu pranja. Brzinu centrifuge moguće je promijeniti u svakom trenutku i to bez privremenog zaustavljanja perilica rublja (pauza).</p>	<p align="center">G</p>		<p align="center">(RU)</p> <p>КНОПКА РЕГУЛИРОВКИ СКОРОСТИ ОТЖИМА В зависимости от выбранной программы автоматически указывается информация о числе оборотов центрифуги – максимальное (MAX), среднее (MED) или нулевое (⊙); используя эту кнопку, можно снизить скорость отжима или исключить отжим вообще. Для того чтобы вновь включить отжим, достаточно нажимать кнопку до тех пор, пока значение скорости отжима не достигнет желаемой величины. Во избежание повреждений белья, невозможно увеличить скорость отжима больше того значения, которое автоматически устанавливается для выбранной программы.</p> <p>Изменение скорости отжима возможно в любой момент, даже без остановки машины.</p>	<p align="center">(HU)</p> <p>„CENTRIFUGÁLÁSI SEBESSÉG” GOMB</p> <p>A kiválasztott ciklusnak megfelelően automatikusan megjelenik a kijelzőn, hogy milyen a program centrifugálási sebessége: maximális (MAX), közepes (MED) vagy nincs centrifugálás (⊙). A gomb lenyomásával csökkenthető vagy törölhető a kijelzett centrifugálási sebesség. A centrifugálás ismételt aktiválásához elegendő lenyomni a gombot, amíg el nem éri a beállítani kívánt centrifuga-sebességet. Az anyagok kímélése érdekében a programválasztás közben az automatikusan megengedhető érték fölé nem növelhető a fordulatszám. A centrifuga fordulatszámá bármikor módosítható, akár a gép leállítása nélkül is.</p>	<p align="center">(RO)</p> <p>BUTON VITEZA DE STOARCERE</p> <p>În funcție de programul selectat vor fi afisate automat viteza maxima (MAX.), viteza intermediara (MED) sau zero (⊙). Prin apăsarea acestui buton, se poate reduce sau anula viteza de centrifugare afisata. Pentru a reactiva ciclul de stoarcere este suficient sa apăsați butonul pana când obțineți viteza de stoarcere dorită. Pentru a nu distruge tesatura, este imposibil sa creșteti viteza mai mult decăt este permis de către programul de spalare selectat. Este posibil sa modificati viteza in orice moment fara a fi nevoie sa opriti masina.</p>
<p>INDICATIELAMPJE "CENTRIFUGESNELHEID"</p> <p><i>Als u het programma instelt zal het maximale aantal toeren worden aangegeven door het indicatielampje.</i> <i>Door een lager toerental te kiezen zal het bijbehorende indicatielampje gaan branden.</i></p>	<p>SVJETLOSNI POKAZATELJ BRZINE CENTRIFUGE Kada podesite program pranja, najveća moguća brzina centrifuge biti će automatski označena odgovarajućim svjetlo s nim pokazateljem. Odgovarajućom tipkom možete odabrati manju brzinu centrifuge što će biti označeno i odgovarajućim svjetlosnim pokazateljem.</p>	<p align="center">H</p>		<p>СВЕТОВОЙ ИНДИКАТОР СКОРОСТИ ОТЖИМА При установке программы стирки, максимально возможная скорость отжима автоматически отображается свечением соответствующего индикатора. При выборе меньшей скорости отжима нажатием кнопки будет загораться соответствующий индикатор.</p>	<p>CENTRIFUGÁLÁSI SEBESSÉG JELZŐLÁMPA Egy program beállításakor a maximálisan megengedhető centrifuga-sebesség automatikusan láthatóvá válik a megfelelő jelzőlámpa révén. A kisebb centrifuga-sebesség megfelelő gombbal történő kiválasztásakor felgyullad a megfelelő jelzőlámpa.</p>	<p>LED INDICATOR VITEZA DE STOARCERE Când stabiliți un program de spalare, viteza maxima de stoarcere permisa de acest program este afisata de ledul corespunzator. Dacă schimbați viteza ledul se va modifica in funcție de aceasta.</p>
<p>INDICATIELAMPJES VOOR DE PROGRAMMA FASE</p> <p> = was  = spoelen  = centrifuge</p>	<p>SVJETLOSNI POKAZATELJI FAZE PRANJA</p> <p> = Glavno pranje  = Ispiranje  = Centrifugiranje</p>	<p align="center">I</p>		<p>ИНДИКАТОРЫ ФАЗ ПРОГРАММ</p> <p> = стирка  = Полоскание  = отжима</p>	<p>A JELZŐLÁMPÁK AZT JELZIK, HOGY A PROGRAM MELYIK FÁZISA VAN FOLYAMATBAN.</p> <p> = Fm mosás  = Öblítés  = Centrifugálás</p>	<p>LED DE INDICARE A FAZEI CICLULUI DE SPALARE</p> <p> = spalare  = clătire  = centrifugare</p>

<p align="center">(NL)</p> <p>INDICATIELAMPJES BIJ DE KNOPPEN Deze lampjes gaan branden als de toets wordt ingedrukt. Als er een keuze wordt gemaakt welke niet kan worden ingeschakeld, gaat het lampje knipperen en vervolgens weer uit.</p>	<p align="center">(HR)</p> <p>SVJETLOSNI POKAZATELJI TIPKI Ova svjetla uključuju se kada je pritisnuta pripadajuća tipka. Ako je odabrana opcija koja nije u skladu s odabranim programom pranja, svjetlo prvo trepti a zatim će se isključiti.</p>	<p align="center">M</p>	<p align="center">(RU)</p> <p>СВЕТОВЫЕ ИНДИКАТОРЫ КЛАВИШ Индикатор загорается при нажатии на клавишу. В случае если функция, которую вы пытаетесь включить нажатием соответствующей клавиши, не подходит к выбранной программе, индикатор сначала мигает, потом гаснет.</p>	<p align="center">(HU)</p> <p>NYOMÓGOMBOK JELZÓLÁMPÁI A nyomógomblámpák a hozzájuk tartozó gombok lenyomásakor gyulladnak fel. Ha olyan opciót választ, amely nem kompatibilis a kiválasztott programmal, akkor a gombnál lévő lámpa először villog, majd pedig kialszik.</p>	<p align="center">(RO)</p> <p>LED INDICATOR BUTOANE Aceste indicatoare se aprind atunci cand sunt apasate butoanele corespunzatoare. Daca este selectata o optiune care nu este compatibila cu programul selectat, atunci indicatorul de pe buton va clipi apoi se va stinge.</p>
<p>PROGRAMMAKNOP WASSEN MET OFF</p> <div data-bbox="76 443 385 769" style="border: 1px solid black; padding: 5px;"> <p>ROTATIES IN BEIDE RICHTINGEN. ALS DE PROGRAMMAKEUZEKNO P WORD GEDRAAID ZAL ER EEN CENRIFUGE LAMPJE GAAN BRANDEN. OM DE MACHINE UIT TE ZETTEN DRAAID U DE PROGRAMMAKEUZEKNO P NAAR DE OFF POSITIE.</p> </div> <p>Druk op de "Start/Pauze"-knop om het geselecteerde programma te starten.</p> <p>Het programma draait met de programmaknop gepositioneerd op het gekozen programma totdat het programma eindigt.</p> <p>Schakel de machine bij het einde van het programma uit door de knop in de "OFF" positie te draaien.</p> <div data-bbox="76 1248 385 1516" style="border: 1px solid black; padding: 5px;"> <p>LET OP: ZET NA AFLOOP VAN EEN WASCYCLUS DE PROGRAMMAKNOP ALTIJD EERST WEER OP UIT (OFF) VOORDAT U EEN VERVOLG-PROGRAMMA OF EEN NIEUW PROGRAMMA INSTELT EN START.</p> </div>	<p>GUMB PROGRAMATORA SA POLOŽAJEM OFF</p> <div data-bbox="421 443 730 769" style="border: 1px solid black; padding: 5px;"> <p>OVAJ GUMB SE OKREĆE U OBA SMJERA. KADA OKRENETE GUMB ZA ODABIR PROGRAMA, ZASVJETLIT ĆE SVJETLOSNI POKAZATELJ ZA BROJ OKRETAJA CENTRIFUGE. NAPOMENA: ZA ISKLJUČENJE PERILICE, OKRENITE GUMB ZA ODABIR PROGRAMA NA POLOŽAJ "OFF" (ISKLJUČENO).</p> </div> <p>Pritisnite tipku START/PAUSE da pokrenete odabrani ciklus pranja.</p> <p>Program pranja će se izvesti s gumbom programatora u nepomičnom položaju na odabranom programu sve dok ciklus pranja ne završi.</p> <p>Perilicu rublja isključite okretanjem gumba programatora na položaj OFF.</p> <div data-bbox="421 1209 730 1516" style="border: 1px solid black; padding: 5px;"> <p>ZNAČAJNO: GUMB PROGRAMATORA NAKON SVAKOG CIKLUSA PRANJA MORA BITI VRAĆEN NA POLOŽAJ OFF, ODNOSNO PRI POKRETANJU SLIJEDEĆEG CIKLUSA PRANJA A PRIJE NEGO TAJ NAREDNI PROGRAM BUDE ODABRAN I POKRENUT.</p> </div>	<p align="center">N</p> <div data-bbox="766 450 1070 715" style="border: 1px solid black; padding: 5px;">  </div>	<p>ПЕРЕКЛЮЧАТЕЛЬ ПРОГРАММ С ОТМЕТКОЙ ВЫКЛ.</p> <div data-bbox="1191 443 1496 753" style="border: 1px solid black; padding: 5px;"> <p>ВРАЩАЕТСЯ В ОБОИХ НАПРАВЛЕНИЯХ. ПОСЛЕ ВЫБОРА ПРОГРАММЫ ЗАГОРАЕТСЯ ИНДИКАТОР "ОТЖИМ". ДЛЯ ВЫКЛЮЧЕНИЯ СВЕТОВОЙ ИНДИКАЦИИ ПОВЕРНУТЬ ПЕРЕКЛЮЧАТЕЛЬ ПРОГРАММ В ПОЗИЦИЮ ВЫКЛ. (OFF).</p> </div> <p>Нажмите кнопку "Start/Pause" для запуска выбранной программы.</p> <p>Программа выполняется при неизменном положении селектора программ до завершения цикла.</p> <p>Выключите машину поворотом рукоятки выбора программ в положение Выкл.</p> <div data-bbox="1191 1152 1496 1516" style="border: 1px solid black; padding: 5px;"> <p>ПРИМЕЧАНИЕ: РУКОЯТКУ ВЫБОРА ПРОГРАММ СЛЕДУЕТ ОБЯЗАТЕЛЬНО ВОЗВРАЩАТЬ В ПОЛОЖЕНИЕ ВЫКЛ. ПО ОКОНЧАНИИ КАЖДОГО СЕАНСА СТИРКИ, А ТАКЖЕ ПРИ ЖЕЛАНИИ НАЧАТЬ СЛЕДУЮЩИЙ СЕАНС ПЕРЕД ТЕМ, КАК УСТАНОВИТЬ И ЗАПУСТИТЬ ЖЕЛАЕМУЮ ПРОГРАММУ.</p> </div>	<p>A PROGRAMVÁLASZTÓ</p> <div data-bbox="1527 443 1832 833" style="border: 1px solid black; padding: 5px;"> <p>A KIKAPCSOLT HELYZETBEN MINDKÉT IRÁNYBAN FOROG. A PROGRAMVÁLASZTÓ GOMB ELFORDÍTÁSAKOR FELGYULLAD A CENTRIFUGÁLÁS JELZÓLÁMPA. MEGJEGYZÉS: A GÉP KIKAPCSOLÁSÁHOZ FORDÍTSA EL A PROGRAMVÁLASZTÓ GOMBOT A „KI” HELYZETBE.</p> </div> <p>A kiválasztott ciklus beindításához nyomja le a „Start/Szünet” gombot.</p> <p>A program úgy zajlik le, hogy a ciklus befejeződéséig a programválasztó gomb a kiválasztott programon marad.</p> <p>Kapcsolja ki a mosógépet a programválasztó gomb KI helyzetbe történő elfordításával.</p> <div data-bbox="1527 1209 1832 1516" style="border: 1px solid black; padding: 5px;"> <p>MEGJEGYZÉS: A PROGRAMVÁLASZTÓ GOMBOT VISSZA KELL ÁLLÍTANI A KI HELYZETBE MINDEN EGYES CIKLUS VÉGÉN, VAGY EGY ÚJ MOSÁSI CIKLUS BEINDÍTÁSAKOR A KÖVETKEZŐ PROGRAM KIVÁLASZTÁSA ÉS BEINDÍTÁSA ELŐTT.</p> </div>	<p>BUTON SELECTARE PROGRAME CU POZITIE "OFF"</p> <div data-bbox="1868 443 2172 785" style="border: 1px solid black; padding: 5px;"> <p>ATENȚIE: PUTETI ROTI IN AMBELE DIRECTII. CAND SELECTORUL PENTRU PROGRAME ESTE ROTIT, INDICATORUL LUMINOS PENTRU CENTRIFUGARE SE APRINDE. OBSERVATIE: PENTRU A OPRI FUNCTIONAREA MASINII, ROTITI SELECTORUL DE PROGRAME ÎN POZITIA OPRIȚI.</p> </div> <p>Apasati butonul "Start/Pause" pentru a incepe un ciclu de spalare.</p> <p>Ciclu se va desfasura cu butonul de selectie programe stationand pe pozitia programului selectat pana la sfarsitul acestuia.</p> <p>Opriti masina de spalare rotind butonul de programe pe pozitia OFF.</p> <div data-bbox="1868 1209 2172 1484" style="border: 1px solid black; padding: 5px;"> <p>ATENȚIE: BUTONUL DE SELECTIE PROGRAME TREBUIE SA SE INTOARCA PE POZITIA OFF LA SFARSITUL FIECARUI CICLU DE SPALARE SAU CAND INCEPE UN SUBCICLU, INAINTE DE A INCEPE ALT PROGRAM NOU.</p> </div>

PROGRAMMATABEL

PROGRAMMA VOOR:	PROGRAMMA-KNOP OP:	MAXIMALE BELADING kg*	TEMPE-RATUUR KEUZE °C			WASMIDDELBAKJE			
						2		1	
STERKE WEEFSELS <i>Katoen, linnen, jute</i>	WITTE WAS	90	5	8	9	90°	●	●	
<i>Katoen, linnen, kleurecht bontgoed gemengde weefsels</i>	WITTE WAS MET VOORWAS	60 P	5	8	9	60°	●	●	●
<i>Katoen Gemengde weefsels</i>	BONTE WAS	60 **	5	8	9	60°	●	●	
	BONTE WAS	40	5	8	9	40°	●	●	
	BONTE WAS KLEURECHT	30	5	8	9	30°	●	●	
GEMENGDE/ SYNTHETISCHE WEEFSELS <i>Synthetisch (nylon), Gemengde weefsels</i>	BONTE WAS	50	2,5	4	4,5	50°	●	●	
	BONTE WAS KLEURECHT	40	2,5	4	4,5	40°	●	●	
<i>Gemengde, fijne, synthetische weefsels</i>	OVERHEMDEN 	30	2,5	4	4,5	30°	●	●	
Zeer gevoelige weefsels <i>Wol Synthetische weefsels (dralon, acryl)</i>	DELICAAT	40	2	2,5	2,5	40°	●	●	
	WOLWAS 	30	1	2	2	30°	●	●	
	HANDWAS 	30	1	1,5	1,5	30°	●	●	
Speciaal	SPOELEN 		-	-	-	-	△	●	
	CENTRIFUGEREN 		-	-	-	-			
	AFPOMPEN 		-	-	-	-			
	"MIX & WASH SYSTEM" PROGRAMMA	M&W	5	8	9	40°	●	●	
	KREUKHERSTELLEND OF BONTE WAS	44'	3	3,5	3,5	40°	●	●	
	KREUKHERSTELLEND OF BONTE WAS	32'	2	2,5	2,5	30°	●	●	

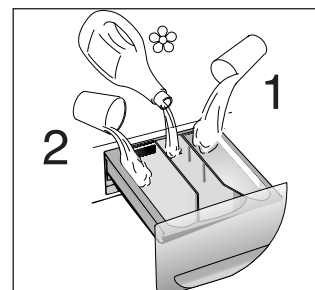

Enkele belangrijke opmerkingen:

* Raadpleeg de kenplaat voor het maximale (droge) laadgewicht

Bij sterk vervuild wasgoed wordt een belading van 3/4 kg aanbevolen.

** Programma volgens CENELEC EN 60456.

△ Wanneer er slecht een beperkt aantal kledingstukken dusdanig vervuild zijn dat bleken gewenst is, kan er voor deze kledingstukken een voorwas worden gekozen. Doe het bleekmiddel in het bleekbakje van de zeeplade (2) en kies het programma SPOELEN . Wanneer dit is beëindigd, draai de programmaknop op UIT en voeg vervolgens de overige kledingstukken toe waarna de normale was met het gewenste programma gestart kan worden.

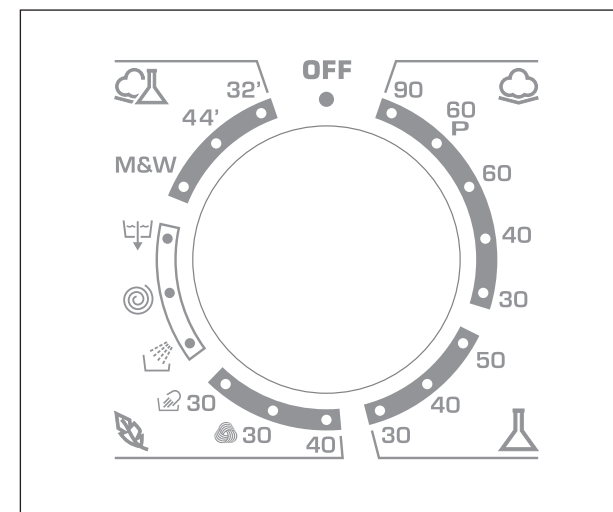

TABELARNI PREGLED PROGRAMA

PROGRAM ZA:	GUMB PROGRAMA-TORA NA:	MAX. TEŽINA kg*	TEMP. °C			PUNJENJE DETERDŽENTA			
						2		1	
Postojane tkanine <i>pamuk, lan</i>	bijelo rublje	90	5	8	9	90°	●	●	
	<i>pamuk, postojane miješane</i>	60 P	5	8	9	60°	●	●	●
<i>pamuk, miješane</i>	postojane boje	60 **	5	8	9	60°	●	●	
	postojane boje	40	5	8	9	40°	●	●	
	nepostojane boje	30	5	8	9	30°	●	●	
Miješane tkanine i sintetika <i>sintetika (najlon, perlon) miješane pamučne</i>	postojane boje	50	2,5	4	4,5	50°	●	●	
	nepostojane boje	40	2,5	4	4,5	40°	●	●	
	<i>miješane osjetljiva sintetika</i>	Košulje	30	2,5	4	4,5	30°	●	●
Vrlo osjetljive tkanine	osjetljivo rublje	40	2	2,5	2,5	40°	●	●	
	vunene tkanine PERIVE U PERILICI	30	1	2	2	30°	●	●	
	"ručno pranje"	30	1	1,5	1,5	30°	●	●	
Posebni programi	ispiranje		-	-	-	-	△	●	
	Brzo centrifugiranje		-	-	-	-			
	samo istjecanje vode		-	-	-	-			
	program MIX & WASH	M&W	5	8	9	40°	●	●	
	Postojane tkanine/ Miješane tkanine i sintetika	44'	3	3,5	3,5	40°	●	●	
Postojane tkanine/ Miješane tkanine i sintetika	32'	2	2,5	2,5	30°	●	●		

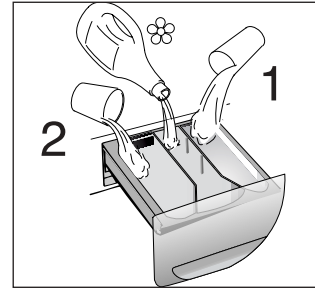

Molimo pročitajte ova napomene:

* Pogledati pločicu(naljepnicu) s tehničkim podacima

Kada perete izuzetno prljavo rublje preporučujemo da u perilicu ne stavljate više od 3/4 kg rublja.

** Programi u skladu sa normama CENELEC EN 60456.

△ Kada samo određen broj komada rublja za pranje ima tvrdokorne mrlje koje zahtjevaju postupak s tekućim bijelilom, prethodno uklanjanje mrlja može se izvesti u perilici rublja. Ulijte bijelilo u pregradak za bijelila u ladici za deterdžent označen s "2" i namjestite poseban program " " (ISPIRANJE). Kada ovaj program završi, okrenite gumb za odabir programa na položaj "OFF" (ISKLJUČENO), dodajte preostalo rublje za pranje i nastavite s uobičajenim pranjem na željenom programu.

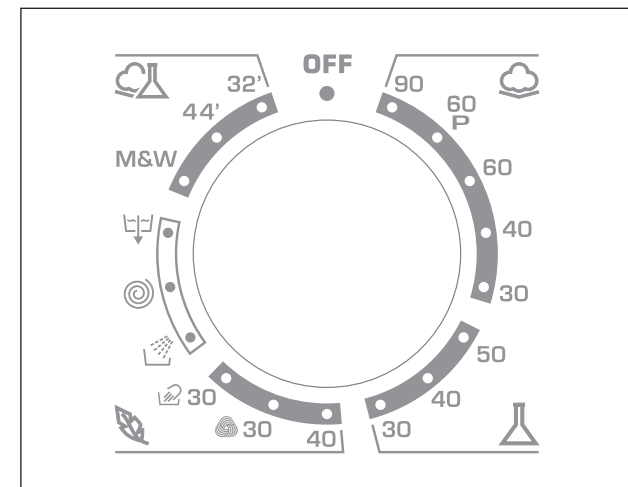

ПАРАГРАФ 7

ТАБЛИЦА ПРОГРАММ СТИРКИ

Программа стирки для	РУКОЯТКА ВЫБОРА ПРОГРАММ В ПОЛОЖЕНИИ ВКЛ.:	Макс. загрузка, кг *	Температура °С			Загрузка моющих средств			
						2		1	
прочные ткани Хлопок, лен	Белые ткани	90	5	8	9	90°	●	●	
Хлопок, смесовые прочные ткани	Белые ткани с предварительной стиркой	60 P	5	8	9	60°	●	●	●
Хлопок, смесовые ткани	Цветные нелиняющие ткани	60 **	5	8	9	60°	●	●	
	Цветные нелиняющие ткани	40	5	8	9	40°	●	●	
	Цветные линяющие ткани	30	5	8	9	30°	●	●	
смесовые и синтетические ткани Синтетич. ткани (нейлон, перлон)	Цветные нелиняющие ткани	50	2,5	4	4,5	50°	●	●	
	Цветные линяющие ткани	40	2,5	4	4,5	40°	●	●	
Смесовые, синтетич. деликатные	Рубашки 	30	2,5	4	4,5	30°	●	●	
очень деликатные ткани	Деликатные ткани	40	2	2,5	2,5	40°	●	●	
	Шерсть с пометкой "Для машинной стирки"	 30	1	2	2	30°	●	●	
	Программа "Ручная стирка"	 30	1	1,5	1,5	30°	●	●	
Специальные программы	Полоскание		-	-	-	-	△	●	
	Быстрый отжим		-	-	-	-			
	Только слив		-	-	-	-			
	"MIX & WASH SYSTEM" Программа	M&W	5	8	9	40°	●	●	
	СТОЙКИЕ или СМЕШАННЫЕ ТКАНИ	44'	3	3,5	3,5	40°	●	●	
	СТОЙКИЕ или СМЕШАННЫЕ ТКАНИ	32'	2	2,5	2,5	30°	●	●	

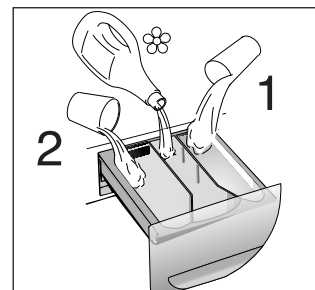

Примите во внимание!

* Максимально возможный вес загружаемого сухого белья должен соответствовать модели машины (см. табличку с техническими характеристиками).

В случае стирки сильно загрязненного белья рекомендуется снизить загрузку до 3/4 кг сухого белья.

** Программы соответствуют EN Директиве 60456.

△ Если только для ограниченного количества вещей, требуется обработка жидким отбеливателем для удаления пятен, то предварительное удаление пятен может быть выполнено в стиральной машине. Налейте отбеливатель в ванночку для жидкого отбеливателя, вставленную в отделение "2" контейнера для моющих средств и установите специальную программу полоскания (). По завершении этой программы установите селектор программ в положение "OFF", добавьте оставшиеся вещи и продолжите стирку на наиболее подходящей программе.

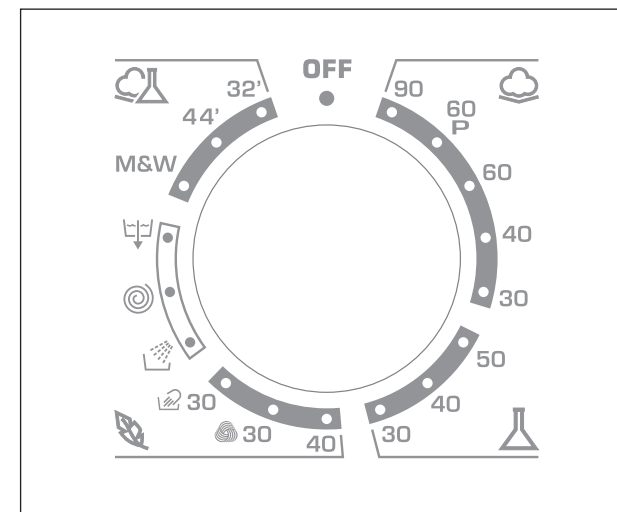

PROGRAMTÁBLÁZAT

TEXTÍLIA PROGRAM	PROG.	MAX. SÚLY kg*	HŐM., °C	MOSÓSZERADAG					
				2	1	1			
Nem érzékeny anyagok Pamut, vászon	Fehér	90	5	8	9	90°	●	●	
Pamut, vegyes nem érzékeny	Fehér, elmosás	60 P	5	8	9	60°	●	●	●
Pamut, vegyes	Gyorsan fakuló	60 **	5	8	9	60°	●	●	
	Gyorsan fakuló	40	5	8	9	40°	●	●	
	Nem gyorsan fakuló	30	5	8	9	30°	●	●	
Kevert és szintetikus anyagok Szintetikus (nejlon, perlon), vegyes pamut	Gyorsan fakuló	50	2,5	4	4,5	50°	●	●	
	Nem gyorsan fakuló	40	2,5	4	4,5	40°	●	●	
Vegyes, finom szintetikus anyagok	Ingek	30	2,5	4	4,5	30°	●	●	
Nagyon finom anyagok	Finom	40	2	2,5	2,5	40°	●	●	
	„GÉPPEL MOSHATÓ” gyapjúáru	30	1	2	2	30°	●	●	
	Kézi mosás	30	1	1,5	1,5	30°	●	●	
Speciális lehetőségek	Öblítés		-	-	-	-	△	●	
	Gyors centrifugálás		-	-	-	-			
	Csak vízürítés		-	-	-	-			
	Mix & Wash vegyes mosóprogram	M&W	5	8	9	40°	●	●	
	Pamut/Kevert	44'	3	3,5	3,5	40°	●	●	
	Pamut/Kevert	32'	2	2,5	2,5	30°	●	●	

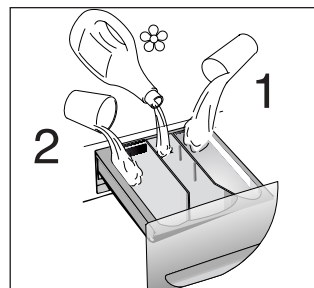

Kérjük, olvassa el az alábbi megjegyzéseket!

* Maximális száraz ruhaadag az alkalmazott típus szerint (lásd a géptörzslapot).





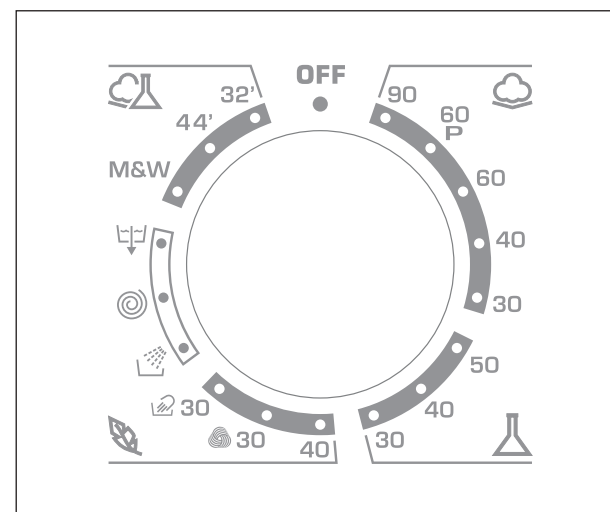

Erősen szennyezett ruhák mosásakor javasoljuk, hogy csökkentse le a mennyiséget 3/4 kg-ra.

** Programok a CENELEC EN 60456 szerint.

△ Ha csak kevés ruhadarabon vannak olyan foltok, amelyeket folyékony fehérítőszerrel kell kezelnünk, akkor a foltok előzetes eltávolítását a mosógépben végezhetjük el. Öntse bele a fehérítőszert a folyékony fehérítő-tartóba, amely a mosószeres fiók „2” jelű rekeszébe van behelyezve, és állítsa be a speciális „ÖBLÍTÉS” () programot. Ennek a fázisnak a végén fordítsa a programválasztó gombot a „K1” helyzetbe, tegye be a többi ruhát, és folytassa a normál mosást a legmegfelelőbb programmal.



TABEL DE PROGRAME

PROGRAM PENTRU:	SELECTOR PROGRAME PE:	GREUT. MAX. Kg*	TEMP. °C	CASETA DET.					
				2		1			
Tesaturi rezistente bumbac, in, canepa	Albe	90	5	8	9	90°	●	●	
Bumbac, tesaturi mixte rezistente	Albe cu prespalare	60 P	5	8	9	60°	●	●	●
Bumbac, tesaturi mixte	Culori rezistente	60 **	5	8	9	60°	●	●	
	Culori rezistente	40	5	8	9	40°	●	●	
	Culori delicate	30	5	8	9	30°	●	●	
Tesaturi amestec si sintetice	Culori rezistente	50	2,5	4	4,5	50°	●	●	
	Culori delicate	40	2,5	4	4,5	40°	●	●	
Amestec, sintetice delicate	Camasi 	30	2,5	4	4,5	30°	●	●	
Tesaturi foarte delicate	Delicate	40	2	2,5	2,5	40°	●	●	
	Lana "De spalat in masina"	 30	1	2	2	30°	●	●	
	Spalat cu mana	 30	1	1,5	1,5	30°	●	●	
Speciale	Clatire		-	-	-	-	△	●	
	Stoarcere rapida		-	-	-	-			
	Doar evacuare apa		-	-	-	-			
	Progra "Mix&Wash"	M&W	5	8	9	40°	●	●	
	Tesaturi rezistente/Sintetice	44'	3	3,5	3,5	40°	●	●	
	Tesaturi rezistente/Sintetice	32'	2	2,5	2,5	30°	●	●	

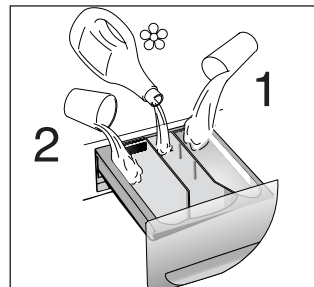

VA RUGAM CITITI ACESTE OBSERVATII!

* Capacitatea maxima de incarcare a masinii cu rufe uscate in functie de modelul utilizat (cititi pe placuta masinii)

Cand spalati rufe foarte murdare este recomandat sa reduceti incarcatura la maximum 3/4 kg.

** Programe in concordanta cu normele CENELEC EN 60456.

- △ Cand doar un numar limitat de articole au pete ce necesita tratament cu lichide speciale de scos petele, scoaterea preliminara a petelor poate fi facuta in masina.
Puneti lichidul de scos petele in containerul special, introdus in compartimentul marcat "2" in caseta de detergenți si setati programul speciale "CLATIRE"  .
Cand aceasta faza e terminata, rotiti butonul selector de programe pe pozitia OFF, adaugati restul rufelor si incepeti o spalare normala cu programul adecvat.

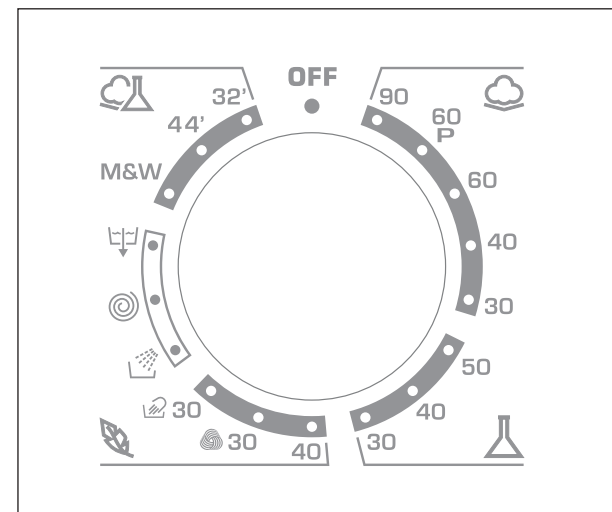

HOOFDSTUK 8

KIEZEN VAN HET PROGRAMMA

Voor de verschillende soorten weefsels en afhankelijk van de graad van vervuiling van het wasgoed heeft de wasautomaat 4 verschillende hoofdgroepen: (zie het overzicht van de wasprogramma's).

1. STERKE WEEFSLS

Deze programma's zijn bestemd om grondig te wassen. De verschillende spoelgangen, die tussendoor gecentrifugeerd worden, zorgen dat er perfect gespoeld wordt. Bij de laatste centrifugegang wordt het water optimaal verwijderd.

2. GEMENGDE EN SYNTHETISCHE WEEFSLS

Dankzij een speciale trommelbeweging en het hogere waterniveau wordt er tijdens de hoofdwas en de spoeling de beste resultaten behaald. Er wordt met een laag toerental gecentrifugeerd om kreukten te voorkomen.

3. BIJZONDER GEVOELIGE WEEFSLS

Dit is een nieuw wasconcept, met een cyclus die bestaat uit elkaar opvolgende periodes van activiteiten en pauzes, vooral geschikt voor het wassen van uiterst fijne stoffen. Wassen en spoelen gebeuren met hoge waterniveaus voor het beste wasresultaat.

WOLMERK PROGRAMMA

Het speciale programma, gecertificeerd door WOLMERK, geeft de mogelijkheid de kleding grondig te wassen zonder ze te beschadigen.

SPECIAAL "HANDWAS"

Deze wasmachine heeft ook een handwascyclus. Het programma geeft de mogelijkheid om een complete wasscyclus voor speciale kledingstukken als "Handwas" te behandelen. Het programma heeft een temperatuur van 30°C en sluit af met 3 keer spoelen en langzaam centrifugeren.

POGLAVLJE 8

ODABIR PROGRAMA PRANJA

Za različite vrste tkanina i različite stupnjeve prljavštine ova perilica rublja ima 4 različite skupine programa koji su u skladu sa: ciklusom pranja, temperaturom pranja i dužinom ciklusa (pogledajte tabelami prikaz programa pranja).

1. POSTOJANE TKANINE

Ovi programi namijenjeni su ostvarivanju najveće djelotvornosti pranja i ispiranja. Tijekom ovih programa izmjenjuju se ciklusi centrifugiranja koji daju odlične rezultate i ciklus spiranja. Zadnje centrifugiranje posebno je djelotvorno da se rublje temeljito ocijedi.

2. TKANINE OD MIJEŠANIH I SINTETIČKIH VLAKNA

Glavno pranje pranje i ispiranje, pružaju najbolje vrijednosti zahvaljujući rotiranju bubnja i razini vode. Blago centrifugiranje pomaže da se tkanine manje gužvaju.

3. POSEBNO OSJETLJIVE TKANINE

Ovo je novi ciklus pranja u kojem se izmjenjuje pranje i namakanje, posebno je preporučljiv za vrlo osjetljive tkanine.

PROGRAM ZA VUNU

Poseban ciklus pranja potvrđuje od WOOLMARK-a, omogućuje temeljito pranje vunene odjeće bez ikakvih oštećenja.

"RUČNO PRANJE"

Ova perilica rublja ima poseban nježan program pranja "RUČNO PRANJE". Ovaj program pranja omogućuje cjelovit ciklus pranja za odjeću koja na etiketi ima oznaku "isključivo za ručno pranje". Ovaj program pranja radi na temperaturi od 30°C a završava s 3 ispiranja i polaganim centrifugiranjem.



ПАРАГРАФ 8

ВЫБОР ПРОГРАММ

Для различных типов тканей и степени загрязнения эта стиральная машина имеет 4 группы программ, в соответствии с которыми выбирает цикл стирки, температуру и продолжительность стирки (см. таблицу программ стирки).

1. ПРОЧНЫЕ ТКАНИ

Этот набор программ разработан для максимально интенсивной стирки и полоскания с промежуточными циклами отжима для наилучшего качества полоскания. Заключительный отжим удаляет воду более интенсивно, чем другие программы стирки.

2. СМЕСОВЫЕ И СИНТЕТИЧЕСКИЕ ТКАНИ

Основная стирка и полоскание дают отличные результаты благодаря тщательно подобранной скорости вращения барабана и уровня воды. Деликатный отжим гарантирует, что белье будет меньше сминаться.

3. ТКАНИ, ЧУВСТВИТЕЛЬНЫЕ К ВНЕШНЕМУ ВОЗДЕЙСТВИЮ

Стирка чередуется с продолжительными паузами. Рекомендуется для тканей, чувствительных к различным видам внешнего воздействия. Чтобы воздействие на ткань было щадящим, воды для стирки и полоскания берется больше, чем в остальных программах.

Программа ИЗДЕЛИЯ ИЗ ШЕРСТИ

Для стирки шерсти применяется специально разработанная программа, сертифицированная институтом Woolmark. При том, что изделия промываются самым тщательным образом, физическое воздействие на их структуру минимально.

ПРОГРАММА "РУЧНАЯ СТИРКА"

Ваша стиральная машина оснащена также деликатной программой "Ручная стирка". Эта программа осуществляет полный цикл стирки изделий, помеченных значком "Только для ручной стирки" ("Hand Wash only"). Эта программа стирает всего при 30°C, имеет 3 цикла полоскания и медленный деликатный отжим.

8. FEJEZET

PROGRAMVÁLASZTÁS

Az anyagtipusoknak és a szennyezettség szintnek megfelelően a mosógép 4 különböző programsávvál rendelkezik, amelyek a következők: mosási ciklus, a ciklus hőmérséklete és a ciklus hossza (lásd a mosóprogramok táblázatát).

1. NEM ÉRZÉKENY ANYAGOK

A programot alapos mosáshoz és öblítéshez, valamint tökéletes öblítést biztosító centrifugáláshoz terveztük. Az utolsó centrifugálás hatékonyabb víztávolítást eredményez.

2. KEVERT ÉS SZINTETIKUS ANYAGOK

A főmosás és az öblítés a dob forgási ritmusának és a vízszintnek köszönhetően biztosítja a legjobb eredményeket. A finom centrifugálás azt jelenti, hogy a textilák kevésbé gyűrődnek össze.

3. KÜLÖNLEGESEN FINOMSZÁLÚ ANYAGOK

Ez újítja mosási elv, a működés és a szünet váltakozó periódusaiból álló ciklussal, amely különösen alkalmas nagyon finom szövetek mosására. A mosás és az öblítés magas vízszinten történik a legjobb eredmény érdekében.

WOOLMARK PROGRAM

A WOOLMARK által hitelesített speciális program lehetővé teszi a ruhadarabok károsodás nélküli alapos mosását.

KÉZI MOSÁS

A mosógép finom „kézi mosás” programmal is rendelkezik. Ezzel a programmal azok a ruhadarabok moshatók ki, amelyek címkéjén a „Csak kézzel mosható” felirat található. A program 30°C hőmérsékleten működik, 3 öblítés és egy lassú centrifugálást hajt végre.

CAPITOLUL 8

SELECTIONAREA PROGRAMELOR

Pentru tratarea diverselor tipuri de tesaturi si a diferitelor stadii de murdarire, masina de spalat are 4 grupuri de programe care difera prin: spalare, temperatura si durata (a se vedea tabelul cu programe de spalare).

1. TESATURI REZISTENTE

Programele sunt concepute pentru a optimiza rezultatele spalarii. Clatirile, cu intervale de centrifugare, asigura o clatire perfecta. Centrifugarea finala inlatura apa intr-un mod mai eficient.

2. TESATURI MIXTE SI SINTETICE

Spalatul si clatitul sunt optimizate in ritmul rotirii tamburului si al nivelelor de apa. O centrifugare usoara asigura reducerea sifonarii rufelor.

3. TESATURI DELICATE

Acesta este un nou program de spalare ce alterneaza spalarea si inmuirea si este recomandat pentru spalarea rufelor delicate. Etapele de spalare si clatire sunt realizate cu mai multa apa pentru a obtine rezultate cat mai bune.

PROGRAMUL WOOLMARK

Acest program special, certificat de WOOLMARK, permite spalarea tesaturilor din lana, fara deteriorarea acestora.

SPALARE CU MANA

Acest program asigura un program complet de spalare pentru obiecte ce au specificat pe eticheta sa fie spalate cu mana. Temperatura programului este de 30°C si include 3 clatiri si o stoarcere foarte usoara.

NL

4. Speciaal

SPECIAAL "SPOELPROGRAMMA"

Dit programma voert drie spoelingen uit met de tussenniggende centrifuge (welke kan worden uitgezet). Dit programma kan worden gebruikt voor het spoelen van ieder type wasgoed. Bijv. na de handwas.

Dit programma kan ook worden gebruikt als een bleek programma (zie programmatabel).

SPECIAAL "SNEL CENTRIFUGE" PROGRAMMA

Het programma "snelle centrifuge" centrifugeert op het maximale toerental (deze kan worden aangepast door de juiste knop te drukken).

ALLEEN AFGOMPEN

Het programma pompt alleen water af.

HR

4. Posebni programi poseban program

POSEBAN PROGRAM "ISPIRANJE"

Ovaj program izvodi tri ispiranja sa medjucentrifugiranjem (koje se modje iskljudjiti pritiskom na odgovarajudju tipku). Takvo ispiranje može se koristiti za bilo koju vrstu tkanina, npr. koristite ga nakon ručnog pranja.

Ovaj program može se takodjer koristiti kao ciklus bijeljenja (pogledajte tabelarni prikaz programa pranja).

POSEBAN PROGRAM "BRZO CENTRIFUGIRANJE"

Ovaj program izvodi se na najvećoj brzini centrifugiranja (koja se može smanjiti korištenjem odgovarajućeg gumba).

SAMO ISTJECANJE VODE

Ovaj program omogućuje samo istjecanje vode iz perilice rublja.



RU

4. Специальные программы

СПЕЦИАЛЬНАЯ ПРОГРАММА ОПОЛАСКИВАНИЯ "RINSE"

Эта программа выполняет 3 ополаскивания белья со средним отжимом (при необходимости отжим можно отменить кнопкой выбора скорости отжима). Эта программа может быть использована для ополаскивания любых типов тканей, например после ручной стирки белья.

Эта программа также может быть использована для отбеливания (см.таблицу программ).

СПЕЦИАЛЬНАЯ ПРОГРАММА "БЫСТРЫЙ ОТЖИМ"

Программа "БЫСТРЫЙ ОТЖИМ" выполняется на максимальной скорости (которая может быть уменьшена соответствующей кнопкой).

ТОЛЬКО СЛИВ

Программа Только слив осуществляет слив воды.

HU

4. Speciális anyagok

SPECIÁLIS „ÖBLÍTÉS” PROGRAM

Ez a program három öblítést végez közepes centrifugálási sebességgel (ami a megfelelő gombbal csökkenthető vagy kihagyható). Bármilyen típusú textília öblítéséhez használható, például kézi mosás után.

Ez a program fehérítési ciklusként is használható (lásd a mosóprogramok táblázatát).

SPECIÁLIS „GYORS CENTRIFUGÁLÁS” PROGRAM

A „GYORS CENTRIFUGÁLÁS” program maximális centrifugálást végez (amely a megfelelő gombbal csökkenthető).

CSAK VÍZÜRÍTÉS

Ez a program kiüríti a vizet.

RO

4. Special

CLATIRE

Acest program efectueaza trei clatiri si o centrifugare intermediara (aceasta poate fi exclusa prin utilizarea butonului corespunzator)

Acest program poate fi utilizat ca si program de inalbare (vezi lista cu programele de spalare).

STOARCERE RAPIDA

Acest program asigura o centrifugare la viteza maxima (care poate fi redusa daca e actionat butonul corespunzator.

DOAR EVACUAREA APEI

Acest program evacueaza apa din masina.

NL**"MIX & WASH SIJSTEEM" PROGRAMMA**

Dit is een exclusief Candy programma en heeft 2 grote voordelen voor de consument.

- de mogelijkheid om meerdere stoffen tegelijk te wassen (bijv. katoen + synthetisch enz...)
- aanzienlijke energie besparing.

Het mix&Wash programma wast op 40°C .
Het energie verbruik van dit programma is slechts 850 W/h.

Belangrijk:

- Nieuw wasgoed de 1e keer apart wassen.
- Was nooit niet kleur echte wasgoed samen.

HR**POSEBAN PROGRAM "MIX & WASH"**

Ovo je ekskluzivan sustav koji je proizveo **Candy** a uključuje 2 velike prednosti za korisnika:

- omogućuje da se zajedno peru različite vrste tkanina (npr. pamuk + sintetika itd.) **NEPOSTOJANIH BOJA,**
- pranje s znatnom uštedom energije.

"MIX & WASH" program radi na temperaturi od 40°C od promijenjivih pokretnih faza (bubanj se okreće) do nepomičnih faza (rublje se samo namače) s ukupnim trajanjem programa manje od 2 sata. Potrošnja energije za cijeli ciklus pranja je samo 850 W.

VAŽNO:

- **prvo pranje** novog obojenog rublja mora se izvesti odvojeno,
- u bilo kojem slučaju nikada **NEMOJTE MIJEŠATI RUBLJE NEPOSTOJANIH BOJA.**

M&W**RU****ПРОГРАММА "MIX & WASH SYSTEM"**

Эта эксклюзивная система **Candy** имеет два больших преимущества:

- делает возможным совместную стирку разных типов тканей (например хлопок + синтетика и т.п.);
- процесс стирки происходит с существенной экономией электроэнергии.

Программа "Mix & Wash" производит стирку при температуре 40°C и чередует динамическую фазу (вращение барабана) и статическую фазу (белье в растворе в состоянии покоя) и длится почти 2 часа. Потребление электроэнергии на весь цикл составляет всего 850 Вт/час.

Важно:

- первая стирка новых цветных вещей должна производиться отдельно;
- ни в коем случае **НИКОГДА НЕ СМЕШИВАЙТЕ** линяющие ткани.

HU**„MIX & WASH” VEGYES MOSÓPROGRAM**

Ez egy kizárólagos Candy rendszer, amely 2 nagyszerű előnnyel rendelkezik a fogyasztó számára:

- különböző típusú textíliák együtt moshatók (pl. pamut + szintetikus anyag stb.) **NEM GYORSAN FÁKULO;**
- a mosás jelentős energia-megtakarítással végezhető.

A „Mix & Wash” program hőmérséklete 40°C, váltakozó dinamikus fázisokkal (a dob forog) és statikus fázisokkal (a textíliák áztatása nyugalmi állapotban) rendelkezik, a program időtartama csaknem eléri a 2 órát. Az egész ciklus energiafogyasztása mindössze 850 W/h.

FONTOS!

– az új színes ruhák első mosását elkülönítetten kell végezni!

– soha ne keverjen össze **NEM SZÍNTARTÓ** textíliákat!

RO**PROGRAM MIX&WASH**

Acest program este un sistem unic dezvoltat de CANDY, care are 2 avantaje pentru consumator:

- poti spala tesaturi diferite (de ex. bumbac si sintetice etc.)
- se economiseste o energie considerabila.

Temperatura programului este de 40 0C. Programul alterneaza faze dinamice (cand tamburul se roteste) cu faze statice (cand are loc o inmuiere). Durata lui e de aproximativ 2 ore, iar energia consumata de tot ciclul e doar 850 W/h.

Important:

- Prima spalare a hainelor colorate noi trebuie facuta separat;
- În orice caz, nu amestecati niciodata tesaturi colorate care ies.

NL**DAGELIJKSE WAS 40° C – SNEL
44 MINUTEN**

Een compleet wasprogramma (wassen, spoelen en centrifugeren), voor het in ongeveer 44 minuten wassen van:

- een maximale belading van 3/3,5 kg
- licht vervuilde weefsels (katoen en synthetisch)

Wij adviseren bij dit programma het gebruik van 30% van de normale hoeveelheid wasmiddel, om verspilling van wasmiddel te voorkomen.

**DAGELIJKSE WAS 30° C – SNEL
32 MINUTEN**

Een compleet wasprogramma (wassen, spoelen en centrifugeren), voor het in ongeveer 32 minuten wassen van:

- een maximale belading van 2/2,5 kg
- licht vervuilde weefsels (katoen en synthetisch)

Wij adviseren bij dit programma het gebruik van 20% van de normale hoeveelheid wasmiddel, om verspilling van wasmiddel te voorkomen.

HR**SVAKODNEVNO PRANJE 40°C –
BRZI 44'**

Potpuni ciklus pranja (pranje, ispiranje i centrifugiranje) omogućen je za otprilike 44 minuta:

- najveća količina rublja 3/3,5 kg,
- manje prljavo rublje (pamuk i miješane tkanine).

Preporučujemo da s ovim programom koristite 30% manje deterđenta (u usporedbi s uobičajenom količinom) kako bi izbjegli nepotrebno trošenje deterđenta.

**SVAKODNEVNO PRANJE 30°C –
BRZI 32'**

Potpuni ciklus pranja (pranje, ispiranje i centrifugiranje) omogućen je za otprilike 32 minuta:

- najveća količina rublja 2/2,5 kg,
- manje prljavo rublje (pamuk i miješane tkanine).

Preporučujemo da s ovim programom koristite 20% manje deterđenta (u usporedbi s uobičajenom količinom) kako bi izbjegli nepotrebno trošenje deterđenta.

44'

32'

RU**ПОВСЕДНЕВНАЯ СТИРКА 40°C –
ЭКСПРЕСС-СТИРКА 44'**

Полный цикл стирки (стирка, полоскание, отжим) занимает примерно 44 минуты:

- максимальный вес белья 3/3,5 кг,
- несильно загрязненное белье (хлопок и смешанные ткани).

Для этой программы мы рекомендуем лишь треть (30%) обычной дозы стирального порошка, поскольку больше для нее просто не нужно.

**ПОВСЕДНЕВНАЯ СТИРКА 30°C –
ЭКСПРЕСС-СТИРКА 32'**

Полный цикл стирки (стирка, полоскание, отжим) занимает примерно 32 минут:

- максимальный вес белья 2/2,5 кг,
- несильно загрязненное белье (хлопок и смешанные ткани).

Для этой программы мы рекомендуем лишь пятую часть (20%) обычной дозы стирального порошка, поскольку больше для нее просто не нужно.

HU**NAPI 44'**

Teljes mosási ciklus (mosás, öblítés és centrifugálás), amely kb. 44 perc alatt képes kimosni a ruhát, a következőkre alkalmas:

- maximum 3/3,5 kg ruhanemű
- kissé szennyezett szövetek (pamut és kevertszálas)

E program esetében azt ajánljuk, hogy a mosószerpazarlás megelőzése érdekében csökkentse a mosószeradagot (a normál adaghoz képest).

NAPI 32'

Teljes mosási ciklus (mosás, öblítés és centrifugálás), amely kb. 32 perc alatt képes kimosni a ruhát, a következőkre alkalmas:

- maximum 2/2,5 kg ruhanemű
- kissé szennyezett szövetek (pamut és kevertszálas)

E program esetében azt ajánljuk, hogy a mosószerpazarlás megelőzése érdekében csökkentse a mosószeradagot (a normál adaghoz képest).

RO**SPALARE ZILNICA LA 40°C –
PROGRAM RAPID 44 min.**

Un program complet de spalare (spalare, clătire și centrifugare), cu durată de circa 44 de minute:

- încărcare maximă 3/3,5 kg.
- rufe ușor murdare (bumbac și țesături mixte).

Pentru acest program, va recomandăm să utilizați numai 30% din cantitatea normală de detergent, pentru a se reduce astfel consumul de detergent.

**SPALARE ZILNICA LA 30°C –
PROGRAM RAPID 32 min.**

Un program complet de spalare (spalare, clătire și centrifugare), cu durată de circa 32 de minute:

- încărcare maximă 2/2,5 kg.
- rufe ușor murdare (bumbac și țesături mixte).

Pentru acest program, va recomandăm să utilizați numai 20% din cantitatea normală de detergent, pentru a se reduce astfel consumul de detergent.

HOOFDSTUK 9

WASMIDDELBAKJE

De wasmiddelpakje bestaat uit 3 afzonderlijke vakjes:

– het vakje met een "1" is voor de zeep die voor de Voorwas of de Snelle Was wordt gebruikt.

– Het vakje "☼" is voor speciale toevoegingen, verzachters, geurmiddelen, stijfjes, bleekwater, enz.

– het vakje met een "2" is voor de zeep die voor de hoofdwas wordt gebruikt.

Vloeibaar wasmiddel kunt u gieten in het het het wasmiddelenbakje met het teken "2".

Dit zorgt ervoor dat het vloeibare wasmiddel op het juiste tijdstip tijdens de wascyclus aan de was wordt toegevoegd.

Dit speciale bakje doet u in de zeep lade met het teken "2" dit bakje gebruikt u ook bij het spoel- en bleek programma.

BELANGRIJK:

U DIENT ER REKENING MEE TE HOUDEN DAT SOMMIGE WASMIDDELEN MOEILIK TE VERWIJDEREN ZIJN. IN DAT GEVAL RADEN WIJ U AAN OM EEN WASBOLLETJE IN DE TROMMEL TE GEBRUIKEN.

BELANGRIJK:

HET VAKJE "☼" IS ALLEEN BESTEMD VOOR VLOEIBARE STOFFEN. DE MACHINE IS GEPROGRAMMEERD OM AUTOMATISCH DE EXTRA MIDDELEN TIJDENS DE LAATSTE SPOELING VAN ALLE WASPROGRAMMA'S TE GEBRUIKEN.

POGLAVLJE 9

LADICA SREDSTAVA ZA PRANJE

Ladica sredstava za pranje podjeljena je na 3 pregradka:

- pregradak obilježen s "1" namijenjen je sredstvima za predpranje,
- pregradak obilježen s ☼ namijenjen je posebnim dodacima kao što su: omekšivači, mirisi, štirke itd.
- pregradak obilježen s "2" namijenjen je deterdžentu za glavno pranje.

Ako perete tekućim sredstvom, umetnite u "2". Pregradak posebno priloženu posudicu kako je to prikazano na slici!

Ovaj poseban spremnik mora biti umetnuti u pregradak označen s "2" u ladici za deterdžent kada želite koristiti program "RINSE" (ISPIRANJE) kao i ciklus BIJELJENJA.

UPOZORENJE!

NAPOMINJEMO DA SU NEKA SREDSTVA ZA PRANJE TEŽE TOPIVA, AKO PERETE OVAKVIH SREDSTVIMA PREPORUČUJEMO DA IH STAVITE U POSEBNU POSUDICU KOJA SE STAVLJA IZRAVNO U BUBANJ MEDJU RUBLJE.

UPOZORENJE!

PREGRADAK OZNAČEN S ☼ MOŽETE PUNITI SAMO TEKUĆIM SREDSTVIMA! PERILICA JE PROGRAMIRANA DA DODATKE ZA PRANJE AUTOMATSKI UZIMA TIJEKOM ZAVRŠNOG ISPIRANJA NA SVIM PROGRAMIMA PRANJA.

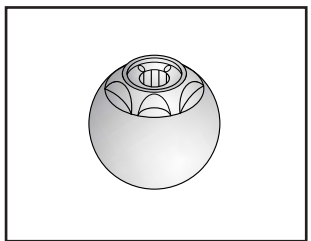
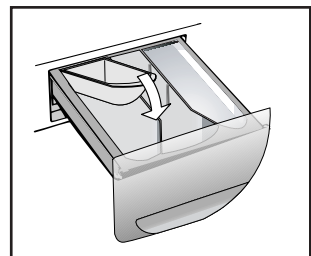
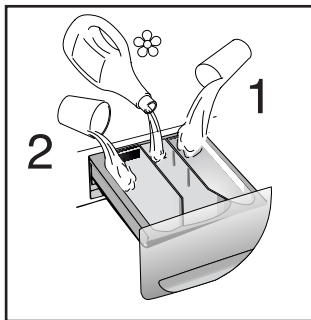

ПАРАГРАФ 9

КОНТЕЙНЕР ДЛЯ МОЮЩИХ СРЕДСТВ

Отделение для моющих средств разделено на три отделения:

- отделение обозначенное "1" для программ предварительной стирки и "Быстрой Стирки"
- отделение "☼" служит для специальных добавок: смягчители, ароматические, синька, крахмал и т.п.
- отделение обозначенное "2" для моющих средств основной стирки.

При использовании жидкости для стирки необходимо вставить во 2 отделение прилагаемую к машине ванночку.

Эта специальная ванночка должна быть вставлена в отделение "2" контейнера для моющих средств также, если Вы хотите использовать программу полоскания для отбеливания белья.

Внимание!

Помните, что некоторые порошки удаляются с трудом. В этом случае рекомендуем использовать специальный контейнер, который помещают с порошком непосредственно в барабан (продается с моющим средством).

Примечание: отделение

"☼" заполняется только жидкими средствами. Машина автоматически забирает добавки на последнем полоскании во всех программах стирки.

9. FEJEZET

MOSÓSZERTÁROLÓ FIÓK

A mosószertároló fiók 3 rekeszre oszlik:

- az első „1” jelű fiók az előmosás közben használható;
- a második „☼” jelű fiók speciális adalékokat, lágyítószerket, parfümöket, keményítőt, élénkítő szerket stb. tartalmaz.
- a harmadik „2” jelű fiók a főmosáshoz használható.

A folyékony mosószerekhez speciális tartály áll rendelkezésre. Ez az ábrán látható módon helyezhető be a fiókba.

Ezt a speciális tartályt a mosószertároló fiók "2" jelzésű rekeszébe kell betenni akkor is, ha Ön az "ÖBLÍTÉS" programot FEHERÍTŐ ciklusként kívánja használni.

MEGJEGYZÉS:

BIZONYOS MOSÓSZEREKET NEHÉZ ELTÁVOLÍTANI. EZEK ESETÉBEN A DOBBAN ELHELYEZENDŐ SPECIÁLIS ADAGOLÓ HASZNÁLATÁT JAVASOLJUK.

MEGJEGYZÉS:

A MÁSODIK REKESZBE CSAK FOLYÉKONY SZEREKET SZABAD TÖLTENI. A GÉP ÚGY VAN BEPROGRAMOZVA, HOGY AZ ÖSSZES MOSÁSI CIKLUSBAN AZ UTOLSÓ ÖBLÍTÉSI FÁZISBAN AUTOMATIKUSAN SZÍVJA BE AZ ADALÉKANYAGOKAT.

CAPITOLUL 9

CASETA DE DETERGENTI

Caseta de detergенти este impartita in 3 compartimente:

- Compartimentul 1 - detergent pentru ciclul de prespalare
- Compartimentul ☼ - este pentru aditivi speciali, balsamuri, parfumuri, inalbitori, etc.
- Compartimentul 2 - detergent pentru ciclul principal de spalare.

Daca e folosit detergent lichid va rugam folositi containerul special ce se introduce in compartimentul 2 al casetei. Acesta asigura ca detergentul lichid sa patrunda in tambur la momentul potrivit al ciclului de spalare. Aceeasi operatie trebuie sa o faceti cand folositi programul "Clatire"

IMPORTANT:

ANUMITI DETERGENTI SUNT GREU DE INDEPARTAT. DE ACEEA RECOMANDAM FOLOSIREA UNUI DISPENSER SPECIAL CE VA FI PLASAT IN TAMBUR.

ATENȚIE: FOLOSITI PRODUSE LICHIDE

NUMAI IN COMPARTIMENTUL ☼. MASINA E PROGRAMATA SA FOLOSEASCA AUTOMAT ADITIVI IN TIMPUL ULTIMEI FAZE A CLATIRII PENTRU TOATE CICLURILE DE SPALARE.

HOOFDSTUK 10

DE WEEFSELS

BELANGRIJK:

Als er zware kleden, bedspreien of andere zware artikelen worden gewassen is het aan te bevelen om niet te centrifugeren.

Om wollen kledingstukken en andere wollen artikelen met de machine te kunnen wassen moeten zij een "Zuiver Scheerwol" etiket dragen met de vermelding "Krimpvrij" of "wasbaar in de machine"

BELANGRIJK:**Bij het uitzoeken van het wasgoed moet u er op letten:**

- dat er geen metalen voorwerpen aan of in het wasgoed zitten (zoals broches, veiligheidsspelden, pennen, munten, etc.);
- dat kussenovertrekken zijn dichtgeknoopt;
- dat haken uit de gordijnen zijn verwijderd;
- wat er op het etiket van het kledingstuk staat;
- dat bij het sorteren van het wasgoed hardnekkige vlekken verwijderd moeten worden met een speciaal reinigingsmiddel of met zeep voordat het wasgoed wordt ingeladen.

POGLAVLJE 10

**PRIPREMANJE
RUBLJA I
SAVJETI ZA PRANJE****ZNAČAJNA UPOZORENJA:**

Preporučamo da ne uključujete centrifugu kada u perilici perete manje prostirke, pokrivače za krevete ili težu odjeću.

U perilici smijete prati samo takvu vunenu odjeću i rublje koji imaju oznaku "dopušteno pranje u perilici".

UPOZORENJE: Prije početka pranja razvrstajte rublje isvaki komad pažljivo pregledajte, štoposebno vrijedi za džepove teistovremeno učinite još i sljedećeodnosno pregledajte:

- da na, odnosno u rublju koje želite oprati nisu ostali metalni predmeti kao npr. kopče, sigurnosne igle, metalni novac itd.,
- zakopčajte gumbe na posteljini, zatvorite patentne zatvarače, kopče, zapone i slično, zavežite pojaseve i duge trake na odjeći,
- uklonite kopče sa zavjesa,
- pažljivo pregledajte etikete na rublju,
- ako na pojedinim komadima rublja opazite jake mrlje, odstranite ih prije početka pranja posebnim sredstvom za odstranjivanje mrlja preporučenim na etiketi odjeće.

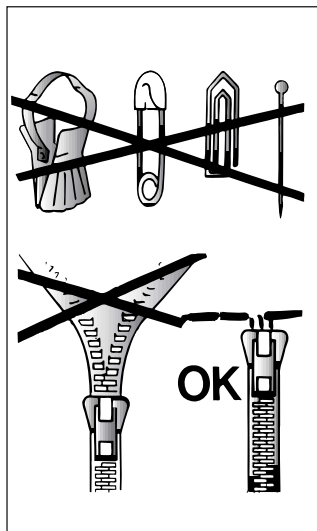

ПАРАГРАФ 10

ТИП БЕЛЬЯ

ВНИМАНИЕ.

Если Вы хотите стирать коврики, покрывала и другие тяжелые изделия, лучше исключить фазу отжима.

Шерстяные изделия, которые можно стирать в стиральной машине, должны иметь на изнанке символ "Чистая шерсть" и, кроме этого, символ "можно стирать в стиральной машине".

ВНИМАНИЕ:**При сортировке белья для стирки:**

- убедитесь в отсутствии металлических предметов (скрепки, булавки, монеты и т.д.) в белье.
- застегните пуговицы, молнии, крючки на изделиях, завяжите длинные пояса и длинные полы халатов.
- снимите, если вы их используете, кольца или крючки крепления занавесок к карнизам.
- внимательно осмотрите этикетки на тканях.
- если при сортировке белья вы заметите трудновыводимые пятна, удалите их специальными средствами.

10. FEJEZET

A TERMÉK

FONTOS!

Plédek, ágytakarók vagy más nehéz anyagok mosásakor ne végezzén centrifugálást.

Gyapjúból készült ruhadarabok vagy más gyapjútartalmú ruhák csak akkor moshatók gépben, ha megtalálható rajtuk a „Géppel mosható” címke.

FONTOS!**A ruhadarabok szétválogatásakor ügyeljen a következőkre:**

- ne legyenek fémtárgyak a szennyes között (pl. brosstűk, biztosítótűk, gombostűk, pénzérmék stb.);
- a párnahuzatokat be kell gombolni, a cipzáratok fel kell húzni, a köntösök laza öveit és hosszú pántjait össze kell csomózni;
- a függönykarikákat le kell venni;
- figyelni kell a ruhákon lévő címkékre;
- az előkészítéskor a foltokat a címkén ajánlott folttisztítóval el kell távolítani a mosás előtt.

CAPITOLUL 10

PRODUSUL

ATENȚIE:

Daca trebuie spalate covoare, cuverturi sau alte lucruri grele este bine sa nu se centrifugeze.

Lucrurile din lana, pentru a putea fi spalate in masina trebuie sa poarte eticheta "Pot fi spalate in masina de spalata".

ATENȚIE:**La selectarea articolelor trebuie avut in vedere ca:**

- rufe sa nu aiba obiecte metalice (de exemplu brose, ace de siguranta, ace, monede etc.)
- nasturii fetelor de perna si fermoarele sa fie inchise, curelele sa fie prinse;
- sustinatorii perdelelor trebuie scosi;
- etichetele de pe tesaturi sa fie citite cu atentie;
- petele rezistente sa fie indepartate inainte de spalare, cu ajutorul unui produs special pentru inlaturarea petelor.

HOOFDSTUK 11

TIPS VOOR
GEBRUIK

Tips voor economisch en milieuvriendelijk gebruik van uw wasmachine.

MAXIMALISEREN VAN DE LADING

Door de machine te vullen met de geadviseerde maximale lading, maakt u optimaal gebruik van energie, water, wasmiddel en tijd.
Door één keer een volle lading te wassen, in plaats van twee keer een halve lading, bespaart u 50% energie.

IS VOORWASSEN ECHT NODIG?

U kunt uw kleding voorwassen wanneer hier grote, moeilijke vlekken inzitten.
Door kleding met normale vlekken te wassen zonder gebruik te maken van het voorwasprogramma, kunt u wasmiddel, tijd, water en 5 tot 15% energie besparen.

IS WASSEN OP EEN HOGE
TEMPERATUUR NOODZAKELIJK?

Bespaar 50% energie door vlekken voor te behandelen met een vlekkenverwijderaar of uw was voor te laten weken. Hierdoor kan het gebruik van warm water worden verminderd.

POGLAVLJE 11

SAVJETI ZA
KORISNIKA

Savjeti za ekološko, prijateljsko i ekonomično korištenje Vaše perilice rublja.

NAJVEĆA KOLIČINA PUNJENJA

Da bi spriječili svaki mogući gubitak električne energije, vode ili deterdženta i vremena, preporučujemo da perilicu napunite u potpunosti. Sa potpunom napunjenjem perilicom uštedjet ćete i do 50% električne energije umjesto da perete sa dva polovična punjenja.

DA LI JE POTREBNO
PREDPRANJE?

Samo za jako zaprljano rublje! UŠTEDITE sredstva za pranje, vrijeme, vodu između 5 do 15% potrošnje električne energije ako NE koristite program predpranja za normalno zaprljano rublje.

DA LI JE POTREBNO PRANJE
VRELOM VODOM?

Mrlje obradite sredstvom za uklanjanje mrlja ili namakanjem suhih mrlja u vodi prije pranja da bi smanjili potrebu za programom pranja sa vrelom vodom. Uštedite do 50% električne energije korištenjem programa pranja na 60°C.

ПАРАГРАФ 11

Как наиболее экономно
использовать Вашу
машину.ИСПОЛЬЗУЙТЕ ПОЛНУЮ
ЗАГРУЗКУ БЕЛЬЯ

Доводя загрузку белья до максимально рекомендованной, Вы наиболее эффективно используете стиральный порошок, электроэнергию и воду.
При стирке одной полностью загруженной машины экономится до 50% электроэнергии по сравнению с двумя половинными нагрузками.

НУЖНА ЛИ ВАМ
ПРЕДВАРИТЕЛЬНАЯ СТИРКА?

Только для сильно загрязнённого белья!
СЭКОНОМЬТЕ стиральный порошок, время, воду и от 5 до 15% электроэнергии НЕ используя программу предварительной стирки для слабо и нормально загрязнённого белья.

НУЖНА ЛИ ВАМ СТИРКА С
ВЫСОКОЙ ТЕМПЕРАТУРОЙ
ВОДЫ?

Для снижения количества таких стирок можно обработать перед стиркой пятна с пятновыводителем и размочить засохшие пятна в воде.
При стирке с температурой воды в 60°C экономится до 50% электроэнергии.

11. FEJEZET

VÁSÁRLÓI
TÁJÉKOZTATÓ

Útmutató a készülék környezetbarát és gazdaságos használatához.

MAXIMÁLIS RUHAADAG

Az energia, a víz, a mosószer és az idő legjobb felhasználása érdekében maximális ruhaadagok használatát javasoljuk.
Két féladag helyett egy teljes adag kimosásával akár 50% energia is megtakarítható.

VAN-E SZÜKSÉG
ELŐMOSÁSRA?

Csak a nagyon szennyezett ruhák esetében!
Ha az enyhén és az átlagosan szennyezett ruha esetében NEM választja ki az előmosást, akkor azzal mosóport, időt, vizet és 5–15%-ban energiát

TAKARÍTHAT MEG.
VAN-E SZÜKSÉG FORRÓ
MOSÁSRA?

A forró vizes program használatának elkerülése érdekében kezelje a foltokat folttisztítóval vagy áztassa be a rászáradt foltokat tartalmazó ruhákat a mosás előtt.
A 60°C-os mosóprogram használatával 50% energia takarítható meg.

CAPITOLUL 11

SFATURI PENTRU
UTILIZATORI

Scurte sugestii pentru utilizarea propriului aparat electrocasnic protejand mediul si cu maxima economie.

INCARCAREA MASINII DE
SPALAT LA MAXIMUM

Economisiti energie, apa, detergent si timp prin utilizarea incarcaturii maxime recomandate.
Economisiti pina la 50% energie prin efectuarea unei spalari cu incarcatura la capacitate maxima, comparativ cu 2 spalari cu incarcatura la jumătate.

CAND E CU ADEVARAT
NECESARA PRESPALAREA?

Doar pentru rufe foarte murdare! Economisiti energie între 5 si 15% evitand selectarea optiunii de prespalare pentru rufe normal murdare.

CE TEMPERATURA DE SPALARE
TREBUIE SELECTIONATA?

Tratati petele cu solutii de scoatere a lor inainte de spalare pentru a reduce necesitatea spalarii la temperaturi de peste 60oC.
Economisiti pina la 50% energie folosind un program de spalare de 60oC.

HET WASSEN

VARIABELE CAPACITEIT

Deze wasautomaat regelt automatisch het waterniveau afhankelijk van het soort en de hoeveelheid wasgoed. Vanuit het oogpunt van energiebesparing is het op deze manier mogelijk om 'persoonlijk' te wassen. Dit systeem geeft een vermindering van het energieverbruik en een merkbare vermindering van de wastijd.

VOORBEELD:

Doe uitzonderlijk gevoelige weefsels in een net. Stel dat het wasgoed bestaat uit ZWAAR VERVUID KATOEN (hardnekkige vlekken dienen verwijderd te worden met een speciaal middel).

Het is aan te bevelen om het wasgoed niet geheel te laten bestaan uit badstoffen of andere stoffen die veel water opnemen en te zwaar worden.

● Trek de wasmiddellade open.

● Doe 120 gram in het bakje met een 2.

● Doe 50 ml van het gewenste  toevoegmiddel in het toevoegvakje.

● Sluit de wasmiddellade (P).

PRANJE

PROMJENJIVI KAPACITE

Ova perilica rublja automatski prilagodjava razinu vode prema vrsti i količini rublja. Na taj način moguće je izvesti "vlastiti" način pranja s gledišta uštede energije. Ovaj sustav pruža manju potrošnje energije i osjetno smanjuje vrijeme pranja.

PRIMJER UPOTREBE:

Za osobito osjetljive tkanine trebala bi se koristiti posebna mrežasta vrećica.

Pretpostavimo da perete JAKO ZAPRLJANI PAMUK (tvrdokorne mrlje trebaju biti prethodno uklonjene prikladnim sredstvom za uklanjanje mrlja).

Savjetujemo Vam da perilicu napunite različitim vrstama rublja, a ne samo s jednom vrstom, npr. frotirom. Rublje od frotira upija puno vode i zato postaje preteško.

● Otvorite ladicu za sredstva za pranje (P).

● Stavite 120 gr deterdženta u pregradak za glavno pranje označen s 2.

● Ulijte oko 50 ml željenog dodatka u pregradak za dodatke .

● Zatvorite ladicu za sredstva za pranje "P".

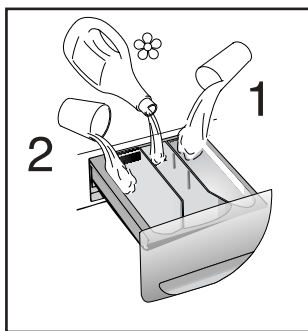
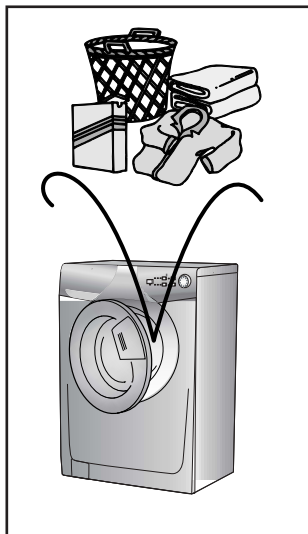

СТИРКА

Варьируемые возможности

Ваша стиральная машина автоматически адаптирует уровень воды в зависимости от типа ткани и количества белья. Таким образом осуществляется "индивидуальная" стирка. Это ведет к экономии электроэнергии и сокращению времени стирки.

Пример ИСПОЛЬЗОВАНИЯ

Для очень деликатных тканей рекомендуется использовать сетчатый мешок. Предположим, что необходимо стирать сильно загрязненную ткань (если на ней имеются трудноудаляемые пятна, удалите их специальной пастой).

Внимание!

Не рекомендуется загружать только махровые ткани, которые впитывая много воды, становятся слишком тяжелыми.

● Выдвиньте контейнер для моющих средств P.

● Загрузите 120 г мощного средства в отделение 2 основной стирки контейнера для моющих средств.

● Налейте 50 г желаемой добавки в отделение .

● Задвиньте контейнер P.

MOSÁS

VÁLTOZÓ MENNYISÉG

A mosógép automatikusan hozzáigazítja a vízszintet a szennyes ruha típusához és mennyiségéhez. Energiatakarékossági szempontból így „személyre szabott” mosás végezhető el. A rendszer csökkenti az energiafogyasztást, és érezhetően lerövidíti a mosási időt is.

PÉLDA:

A nagyon finom anyagból készült ruhadarabok esetében hálóból készült zsákot kell használni.

Tételezzük fel, hogy ERŐSEN SZENNYEZETT PAMUTOT kell kimosnunk (a rászáradt foltokat megfelelő folttisztítóval kell eltávolítani). Javasoljuk, hogy a mosandó adag ne álljon csak törülközőből, mert az sok vizet vesz fel, és túlságosan nehézé válik.

● Nyissa ki a mosószertároló fiókot (P).

● Tegyen 120 g mosószert a harmadik „2” rekeszbe.

● Öntsön 50 ml adalékanyagot az adalékanyag-rekeszbe.

● Csukja be a mosószertároló fiókot (P).

SPALAREA

CAPACITATE VARIABILA

Aceasta masina de spalat isi adapteaza automat nivelul apei in functie de tipul si cantitatea rufelor spalate. Este posibil si "personalizarea" spalarilor pentru a reduce consumul de energie. Acest sistem ofera o scadere a consumului de energie electrica si o reducere a timpului de spalare.

EXEMPLU:

Pentru tesaturile extrem de delicate va sfatuim sa folositii o plasa.

Sa presupunem ca spalam BUMBAC foarte murdar (petele rezistente trebuie scoase cu o solutie speciala).

Este recomandabil sa nu spalati o incarcatura facuta in intregime din materiale ca cel al prosoapeilor, care absorb o cantitate mare de apa si devin prea grele.

● Deschideti caseta de detergenti (P).

● Puneti 120 gr. de detergent in compartiment 2.

● Puneti 50 ml de aditivi in compartimentul .

● Inchideti caseta de detergenti.

- Controleer of de watertoevoer kraan open staat.
- En of de afvoerslang goed is aangesloten.

PROGRAMMA SELECTEREN

Raadpleeg het programma-overzicht voor het meest geschikte programma. Draai de programmaknop naar het gewenste programma. Wacht totdat het centrifuge lampje gaat branden. Druk vervolgens op de START-knop. Het indrukken van de START-knop stelt de wasmachine in werking.

Het programma draait met de programmaknop gepositioneerd op het gekozen programma totdat het programma eindigt.

Waarschuwing: Indien er een onderbreking van stroom is, terwijld e amchine aan staat, wordt het geselecteerde programma opgeslagen in een speciaal geheugen. Wanneer de stroom is hersteld, zal de machine verder gaan met het wasprogramma.

- Aan het einde van het programma zullen alle was stadium lampjes gaan branden.
- Wacht tot de deurvergrendeling ontgrendelt (circa 2 minuten na afloop van het wasprogramma).
- Draai de programmaknop naar de UIT-stand (OFF) om de machine uit te schakelen.
- Open de deur en haal uw wasgoed uit de machine.

VOOR ALLE SOORTEN WASPROGRAMMA'S RAADPLEEG HET OVERZICHT EN VOER DE HANDELINGEN UIT IN DE AANGEGEVEN VOLGORDE

- Provjerite da li je slavina za dotok vode otvorena.
- Budite sigurni da je odvodna cijev na mjestu.

ODABIR PROGRAMA PRANJA

Upućujemo na tebelarni pregled programa kako bi izabrali najprikladniji program pranja. Okrenite gumb programatora na željeni program da ga aktivirate. Pridjekajte da zasvjetli svjetlosni pokazatelj za "broj okretaja centrifuge". Kada pritisnete tipku START perilica će podešavati tijek rada u roku. Pri izvođenju programa pranja gumb programatora nepomično stoji na odabranom programu sve do kraja ciklusa pranja.

UPOZORENJE:

Ako dodje do bilo kojeg prekida električne energije tijekom rada perlice, posebna memorija pohranit će postavke odabranog programa i kada se električna energija vrati, perilica će započeti sa radom od mjesta gdje je stala.

- Na kraju programa svi svjetlosni pokazatelji "faze pranja" dje svjetliti.
- Nakon završetka programa pranja počekajte oko 2 minute da sigurnosni uređaj "otključa" vrata.
- Isključite perilicu okrećanjem gumba programatora na položaj OFF (isključeno).
- Otvorite vrata i izvadite rublje.

ZA SVE VRSTE PRANJA POTRAŽITE UPUTE U TABELARNOM PRIKAZU PROGRAMA, SLJEDITE POSTUPKE PRIKAZANIM REDOM

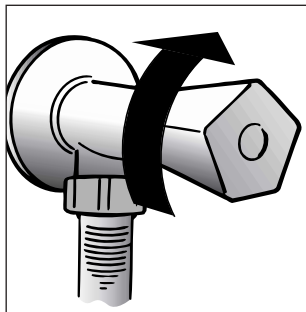

- Убедитесь, что водопроводный кран открыт.
- Убедитесь, что трубка слива воды закреплена правильно.

ВЫБОР ПРОГРАММ

Обратитесь к таблице выбора программ, чтобы выбрать наиболее подходящую для Вас программу. Поворотом ручки селектора программа активируется выбранная программа. Подождите, когда загорится один из индикаторов "Отжим". Нажмите кнопку СТАРТ/ПАУЗА. При нажатии клавиши START машина запускает рабочую последовательность.

Программа выполняется при неизменном положении селектора программ до завершения цикла.

Внимание: Даже при сбое в электросети во время работы машине, специальное устройство памяти запоминает выбранную программу и момент ее прерывания. При восстановлении электропитания машина продолжает работу с момента остановки.

- В конце программы загораются все индикаторы фаз стирки.
- По окончании стирки Подождите около 2 минут, пока не откроется устройство блокировки люка.
- Выключите машину поворотом рукоятки выбора программ в положение Выкл.
- Откройте люк и достаньте белье.

Перед любой стиркой консультируйтесь с таблицей программ и соблюдайте последовательность операций, рекомендованную этой таблицей.

- Nyissa ki a vízcsapot.
- Ellenőrizze, hogy az ürítőcső a helyén van-e.

PROGRAMVÁLASZTÁS

A legmegfelelőbb program kiválasztásához olvassa el a programtájékoztatót. A kívánt program a választógomb elfordításával aktiválható. Várja meg, amíg felgyullad a „Centrifugálás” jelzőlámpa. Ezután nyomja le a START gombot. A START gomb lenyomásakor a készülék beállítja a műveleti sorrendet. A program úgy zajlik le, hogy a ciklus befejeződéséig a programválasztó gomb a kiválasztott programon marad.

FIGYELMEZTETÉS: Ha a gép működése közben áramszünet következik be, a készülék speciális programja eltárolja a kiválasztott programot, és az áramszolgáltatás helyreállítása után ott folytatja a mosást, ahol abbahagyta.

- A program végén az összes mosási fázis jelzőlámpa világít.
- A program befejeződésekor Várja meg az ajtózárra kioldását (körülbelül 2 perc a program befejezése után).
- Kapcsolja ki a gépet a programválasztó „KI” helyzetbe fordításával.
- Nyissa ki az ajtót, és vegye ki a ruhákat.

MINDEN MOSÁSNA ELŐZŐLEG FIGYELEMBE VEGYE A PROGRAMTÁBLÁZATOT, ÉS KÖVESSE AZ OTT MEGADOTT MŰVELETI SORRENDET.

- Asigurati-va ca robinetul de apa e deschis.
- Asigurati-va ca furtunul de evacuare este la locul lui.

SELECTAREA PROGRAMULUI

Rotiti butonul de selectie programe la programul dorit. Asteptati ca indicatorul pentru „Centrifugare” sa se aprinda. Apasati butonul START. Masina incepe programul selectat. Butonul de selectie programe nu se deplaseaza pe toata durata programului, pana la final.

ATENȚIE: Daca apare o intrerupere a alimentarii cu energie electrica, masina memoreaza programul si cand curentul este repornit, continua de unde a ramas.

- La finalul programului, toate indicatoarele luminoase pentru etapele de spalare se vor aprinde
- Cand se termina programul asteptati ca usa sa se deblocheze (aproximativ 2 minute de cand se termina programul).
- Opriti masina rotind butonul de selectie a programelor pe pozitia OFF.
- Deschideti usa si scoateti rufe.

ATENȚIE: PENTRU ORICE TIP DE SPALARE CONSULTATI TABELUL DE PROGRAME SI URMATI SECVENTA DE OPERATII DUPA CUM ESTE INDICAT ACOLO.

HOOFDSTUK 12

SCHOONMAKEN
EN NORMAAL
ONDERHOUD

Gebruik geen schuurmiddelen, alcohol-oplossingen en/of oplosmiddelen aan de buitenkant van de wasautomaat of droger. Een vochtige doek is voldoende.

De wasautomaat behoeft zeer weinig onderhoud:

- Schoonmaken van de vakjes voor wasmiddelen.
- Het reinigen van het filter.
- Bij verplaatsingen of wanneer de machine voor langere tijd niet gebruikt wordt.

HET SCHOONMAKEN VAN DE
VAKJES VOOR WASMIDDELEN

Alhoewel het niet strikt noodzakelijk is raden wij aan af en toe de vakjes voor de was- en bleekmiddelen en de toevoegingen schoon te maken.

Haal de vakjes er uit door er voorzichtig aan te trekken.

Schoonmaken met water

De vakjes opnieuw naar binnen schuiven.

POGLAVLJE 12

ČIŠĆENJE I
ODRŽAVANJE
PERILICE

Kučište perilice uvijek obrišite samo vlažnom krpom. Kučište perilice ne smijete čistiti abrazivnim – grubim sredstvima za čišćenje, alkoholom i/ili razrjeđivačem.

Održavanje perilice vrlo je jednostavno, ali je važno da redovito čistite slijedeće dijelove:

- ladicu za sredstva za pranje
- filter
- odnosno da pripremite perilicu u slučaju: preseljenja ili dužeg mirovanja.

ČIŠĆENJE LADICE ZA
SREDSTVA ZA PRANJE

Preporučamo da povremeno očistite ovu ladicu, jer se s vremenom u njoj nakupe ostaci sredstava za pranje.

Ladicu izvlačite iz perilice tako što je malo jače povučete.

Zatim ladicu isperite pod tekućom vodom.

Po završetku čišćenja vratite je u kučište perilice i pritisnite je skroz do kraja da bi se mogla zatvoriti.

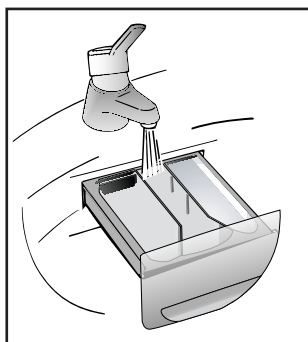

ПАРАГРАФ 12

ЧИСТКА
И УХОД ЗА
МАШИНОЙ

Для внешней чистки машины не пользуйтесь абразивными средствами, спиртом и/или растворителями. Для этого достаточно протереть машину влажной салфеткой.

Машина требует небольшого ухода:

- очистки ванночек (отделений) контейнера для мощных средств
- очистки фильтра
- при перемещении или длительной остановке машины.

Очистка контейнера мощных
средств

Рекомендуется время от времени очищать отделения для отбеливателя и смягчителя.

Для этого необходимо без особых усилий вынуть ванночки из контейнера.

Промойте контейнер и ванночки струей воды.

Снова поставьте все на место.

12. FEJEZET

TISZTÍTÁS ÉS
KARBANTARTÁS

NE HASZNÁLJON A KÉSZÜLÉK KÜLSŐ RÉSZÉN DÓRZSÓLÓ HATÁSÚ SZEREKET, ALKOHOLT ÉS/VAGY HIGÍTÓSZEREKET. A TISZTÍTÁSHOZ NEDVES RUHÁT HASZNÁLJON!

A mosógép nagyon kevés karbantartást igényel.

- A fiókos tárolórekeszek tisztítása.
- Szűrőtisztítás.
- Elszállítás vagy hosszú ideig tartó üzemszünet.

A FIÓKOS
TÁROLÓREKESZEK
TISZTÍTÁSA

Bár nem feltétlenül szükséges, de alkalmanként célszerű kitisztítani a mosószeret, a fehérítőszeret és az adalékanyagokat tartalmazó rekeszeket.

Óvatosan meghúzva vegye ki a rekeszeket.

Tisztítsa le vízzel a rekeszeket.

Tegye vissza a rekeszeket a helyükre.

CAPITOLUL 12

CURATAREA SI
ÎNTRETINEREA
APARATULUI

Nu folositi niciodata produse abrazive, alcool si/sau diluant; pentru spalarea exteriorului masinii e suficienta o cirpa umeda.

Masina necesita un minimum de operatii de curatare:

- curatarea casetei de detergenti
- curatarea filtrului
- mutarea masinii sau lungi perioade de neutilizare

CURATAREA CASETEI DE
DETERGENTI

Desi nu este absolut necesar, este bine ca periodic sa se curete compartimentele pentru detergent, inalbitor si aditivi.

Se extrage caseta si se spala tof continutul sub jet de apa.

Apoi se introduce la loc in locul sau.

HET REINIGEN VAN HET FILTER

De wasmachine is uitgerust met een speciale filter die materialen zoals knopen en moneta tegenhoudt, die de afvoerslang kunnen blokkeren. De procedure voor het reinigen van het filter is als volgt.

- Open het klepje
- Alleen op bepaalde modellen: Haal de kleine slang eruit, en haal het dopje eraf om het achtergebleven water te verwijderen
- Voordat u het filter verwijdert, kunt u het beste even een handdoek onder het filter leggen om de kleine hoeveelheid water dat nog in de pomp zit op te vangen.
- Draai de dop tegen de klok in open in verticale richting.
- Verwijder het filter en maak het schoon.
- Als het filter schoon is kan het met de klok mee weer in de opening gedraaid worden, vastgeschroefd worden en kan het klepje weer dicht gedaan worden, zoals boven in omgekeerde volgorde werd aangegeven.

BIJ VERPLAATSINGEN OF WANNER DE MACHINE VOOR LANGERE TIJD NIET GEBRUIKT WORDT

Bij eventuele verplaatsingen of wanneer de machine voor langere tijd in een onverwarmde ruimte stil staat moet het resterende water uit alle slangen worden verwijderd.

Haal de stekker uit het stopcontact. U hebt een bak nodig. Haal de slang van de klem en laat die laag over de bak hangen tot al het water weggelopen is.

Herhaal deze handelingen aan de andere kant.

ČIŠĆENJE FILTRA

Perilica ima ugrađen filter koji zaustavlja sve veće predmete (npr. Metalni novac, gumbе itd.), koji bi mogli sprječiti istjecanje vode. Preporučamo filter povremeno očistiti na sljedeći način:

- Otvorite poklopac
- Dostupno samo na određenim modelima: Rebrastu cijev povucite prema van, uklonite graničnik i ispuštite vodu u spremnik.
- Prije nego uklonite filter, ispod poklopca filtra stavite ručnik da sakupite manju količinu vode koja se vjerovatno zadržala u crpki.
- Okrećite gumb filtra u smjeru suprotnom od kretanja kazaljki na satu dok se ne zaustavi u vertikalnom položaju.
- Uzmite filter i očistite ga.
- Ponovno namjestite filter okrećanjem ureza na kraju filtra u smjeru kretanja kazaljki na satu. Zatim ponovite gore opisane postupke, ali obrnutim redoslijedom.

PRIPREMANJE PERILICE ZA SELJENJE ILI DUŽE MIROVANJE

Ako bi možda perilicu selili ili bi duže vremena stajala u prostoriji koja se ne grije, morate iz perilice i cijevi ispuštiti svu vodu. Najprije izvucite utikač iz utičnice, zatim izvadite odvodno crijevo iz ležišta na stražnjoj strani perilice. Crijevo zatim nagnite prema dolje i pričekajte da iz njega iscuri sva voda. Nakon toga crijevo ponovno namjestite u ležište. Isto učinite i sa dovodnim crijevom.

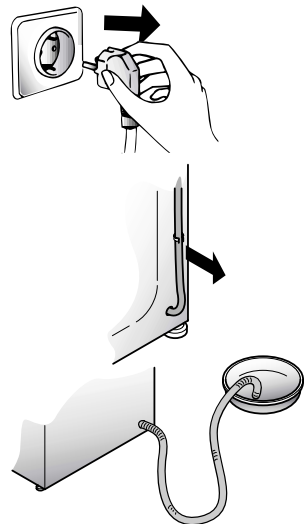
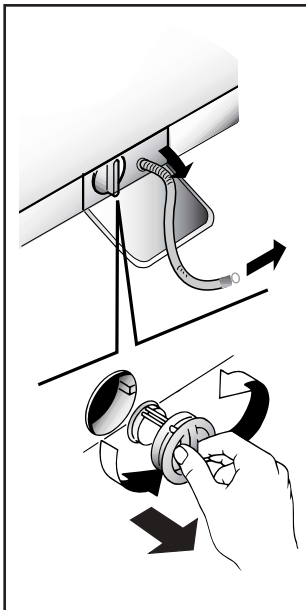
**Очистка фильтра**

В машине установлен специальный фильтр, задерживающий крупные частицы, предметы, очесы, которые могут засорить слив воды (монеты, пуговицы и т.д.) и их легко извлечь из фильтра.

Для этого необходимо:

- Откройте крышку
- Только для некоторых моделей: Извлеките гофрированный шланг, удалите пробку и слейте воду в контейнер.
- Перед тем как извлечь фильтр постелите под ним полотенце, чтобы оно собрало небольшой остаток воды, который может находиться в помпе.
- поверните фильтр против часовой стрелки до его остановки в вертикальном положении;
- извлеките фильтр и очистите его;
- после очистки фильтра осмотрите его и поставьте на место, следуя обратному порядку операций, описанных выше.

Перемещение или остановка машины на длительный период

При возможном перемещении машины или остановке ее на длительный период в неотпливаемом помещении, необходимо полностью слить воду из машины и трубки слива.

Для этого необходимо отсоединить вилку от розетки, сливную трубку освободить из зажимов, опустить ее до пола, слить воду.

Освободив машину от воды, закрепите сливную трубку в фиксаторе. В завершение выполните операцию в обратном порядке.

SZÜRŐTISZTÍTÁS

A mosógép speciális szűrővel van felszerelve, amely az olyan nagyobbidegen anyagokat (pl. pénzérméket, gombokat stb.) fogja fel, amelyek eltömíthetik az ürítőcsövet. Így ezek könnyen kivethetők. A szűrő tisztítását a következőképpen kell végezni:

- Nyissa ki a fedelet.
- Csak bizonyos típusokon áll rendelkezésre: Húzza ki a bordázott tömlőt, vegye ki a dugót, és ürítse a vizet egy edénybe.
- A szűrő kivétele előtt helyezzen egy nedvszívó törülköhát a szűrősapka alá a szivattyúban lévő kis vízmennyiség felfogása céljából.
- Fordítsa el a szűrőt balra, amíg az meg nem áll függőleges helyzetben.
- Vegye ki és tisztítsa meg a szűrőt.
- A tisztítás után tegye vissza a szűrőt úgy, hogy a végén található hornyot jobbra fordítja el. Ezután fordított sorrendben végezze el a fenti műveleteket.

ELSZÁLLÍTÁS VAGY HŐSSZŰ IDEIG TARTÓ ÜZEMSZÜNET

Szállításkor, vagy ha a gépet hosszabb időre fűtetlen helyiségbe teszi, az ürítőcsőből ki kell folyatni a benne maradt vizet. A készüléket ki kell kapcsolni, és ki kell húzni a csatlakozódugóját. Készítsen elő egy edényt. Vegye ki az ürítőcsövet a rögzítőkapocsból, és tartsa az edény fölé, amíg a víz ki nem folyik belőle. Végezze el ugyanezt a műveletet a vízbevezető tömlővel is.

Curatarea filtrului

Masina de spalat este dotata cu un filtru special care retine reziduurile mai mari care ar putea bloca tubul de evacuare a apei (monede, nasturi, etc.) care pot fi usor recuperate. Acest filtru se curata astfel:

- Deschideti capacul
- Disponibil numai pentru anumite modele : Scoateti in afara furtunul, indepartati busonul si drenati apa intr-un vas .
- Inainte de a scoate filtrul, plasati un prosop absorbant sub zona capacului filtrului pentru a colecta cantitatea mica de apa, care e posibil sa fie in interiorul pompei.
- Rotiti filtrul în sens antiorar pâna la opirea în pozitie verticala.
- Extrageți filtrul si curatati-l.
- Apoi observati crestatura si remontati filtrul, urmand în sens invers toate operatiile descrise anterior.

Mutarea masinii sau lungi perioade de neutilizare

In cazul in care mutati masina din loc sau aceasta ramane neutilizata mult timp in locuri neincalzite, este necesar sa se goleasca in intregime de apa toate tuburile. Cu masina deconectata de la retea, se lasa tubul de evacuare in jos si se asteapta sa iasa toata apa.

La final se repeta operatia in sens invers.

PROBLEEM	OORZAAK	OPLOSSING
1. Geen enkel programma functioneert	Stekker zit niet in het stopcontact	Doe de stekker in het stopcontact
	Hoofdschakelaar is niet aan	Zet de hoofdschakelaar aan
	Stroomonderbreking	Controleer
	Elektrische zekeringen doorgebrand	Controleer
2. Er wordt geen water ingevoerd	Vuldeur is open	Sluit de vuldeur
	Zie oorzaak 1	Controleer
	De watertoevoer kraan staat niet open	Zet de watertoevoer kraan open
	De tijdschakelaar is niet juist ingesteld	Stel de tijdschakelaar in
3. Pompt het water niet weg	Er zit een knik in de afvoerslang	Trek de afvoerslang recht
	Materiaal blokkeert het filter	Controleer het filter
4. Water op de vloer bij de machine	Een lek bij de ring tussen de kraan en de inlaatslang	Vervang de sluitring en draai de slang goed aan bij de kraan
5. Centrifugeert niet	De wasautomaat heeft het water niet weggepompt	Wacht een paar minuten tot de machine het water heeft weggepompt
	Ingesteld op "niet centrifugeren" (alleen bij enkele machines)	Maak de "niet centrifugeren" instelling ongedaan
6. Sterke trillingen gedurende het centrifugeren	De wasautomaat staat niet recht	Stel de speciale voetjes bij
	De transportklemmen zijn niet verwijderd	Verwijder de transportklemmen
	Het wasgoed is niet gelijkmatig verdeeld	Schut het wasgoed los en verdeel het gelijkmatig
OPMERKING: DIT MODEL HEEFT EEN ELEKTRONISCHE SENSOR DIE VOELT OF DE LADING GOED UITGEBALANCEERD IS. ALS DE LADING ENIGSZINS ONEVENWICHTIG IS, ZAL DE MACHINE DE WAS AUTOMATISCH BALANCEREN EN DAN NORMAAL CENTRIFUGEREN. ALS ER, NA EEN AANTAL KEREN PROBEREN, GEEN EVENWICHT WORDT BEREIKT, WORDT EEN LAGERE CENTRIFUGESNELHEID GEBRUIKT. ALS DE LADING ERG ONEVENWICHTIG IS, WORDT DE CENTRIFUGEFASE GEANNULEERD. HIERDOOR WORDT DE TRILLING VERMINDERD, HET LAWAAI MINDER EN WORDT DE BETROUWBAARHEID EN DE LEVENSDUUR VAN DE WASMACHINE VERGROOT.		

Als de storing niet verholpen kan worden neem dan contact op met een Gias Service Center van Candy. Voor snelle service geeft u het soort automaat op dat op het etiket aan de binnenkant van de deur of op het garantiebewijs is vermeld.

Belangrijk

- 1 Het gebruik van fosfaatvrije milieuvriendelijke wasmiddelen kunnen het volgende effect geven:
- Het afgevoerde spoelwater kan troebel zijn vanwege de aanwezigheid van in het water zwevende zeoliet. Dit betekent niet dat de spoelgangen niet effectief genoeg waren.
 - De aanwezigheid van wit poeder (zeoliet) op het eind van het programma. Dit blijft niet in het wasgoed zitten en geeft geen kleurverandering.
 - De aanwezigheid van schuim in het laatste spoelwater. Dit is niet noodzakelijkerwijs een teken dat er niet goed gespoeld is.
 - De niet-ionische middelen die in de samenstelling van wasmiddelen zitten zijn vaak moeilijk uit het wasgoed te verwijderen en zelfs als het gaat om kleine hoeveelheden kan er zichtbare opvoering zijn. In dergelijke gevallen is het niet nodig om nog een spoelgang te laten uitvoeren.

2 Als uw wasmachine niet meer functioneert zoals het moet wilt u dan a.u.b. eerst de bovenstaande controles uitvoeren voordat u contact opneemt met de Gias Service Center van Candy.

NEDOSTATAK	MOGUĆI UZROK	KAKO GA UKLONITI
1. Perilica ne radi ni na jednom programu.	Perilica nije priključena na el. mrežu	Stavite utikač u utičnicu
	Nije pritisnuta tipka START	Pritisnite tipku START
	Nema struje	Provjerite
	Osigurač je pregorio	Provjerite
	Vrata perilice nisu zatvorena	Zatvorite vrata
2. Voda ne ulazi u perilicu.	Pogledajte uzroke pod točkom 1	Provjerite
	Slavina za dotok vode je zatvorena	Otvorite slavinu
	Programator nije ispravno podešen	Podesite programator
3. Perilica ne ispušta vodu.	Odvodna cijev je savinuta ili pritisnuta	Izravnajte ili oslobodite odvodnu cijev
	Neki predmet je začepio filter	Provjerite filter
4. Na podu oko perilice je voda.	Curi iz brtve između slavine i dovodne cijevi	Zamijenite brtvu i pritegnite cijev na slavini.
5. Perilica ne centrifugira.	Perilica nije izbacila vodu	Pričekajte nekoliko minuta dok perilica izbací vodu
	Podešeno je "BEZ CENTRIFUGE"	Programator namjestite na centrifugiranje
6. Perilica se kod centrifugiranja pretjerano tresse.	Rublje u bubnju nije ravnomjerno raspoređeno	Ravnomjerno rasporedite rublje
	Perilica ne stoji potpuno vodoravno	Poravnajte perilicu prednjim nožicama za poravnaje perilice
	Nije uklonjena transportna zaštita	Uklonite transportnu zaštitu

ZNAČAJNO: PERILICA JE OPREMLJENA POSEBNIM ELEKTRONSKIM URE AJEM KOJI SPREČAVA DA RUBLJE PRI CIKLUSU CENTRIFUGIRANJA POREMETI RAVNOTEŽU. TO SPRIJEČAVA RADNU BUKU I VIBRACIJU PERILICE I TAKO AKO PRODUŽUJE RADNI VIJEK TRAJANJA VAŠE PERILICE.

U slučaju da nedostatak u radu perilice ne možete ukloniti sami, molimo Vas da pozovete jednog od naših ovlaštenih servisera. Serviseru obavezno navedite model perilice (naveden je na naljepnici smještenoj na rubnoj strani okna bubnje ili u Jamstvenom listu) i opišite mu kvar. Ovim informacijama olakšat ćete serviseru rad i Vaš će stroj biti brže popravljen.

UPOZORENJE !

- Korištenje ekoloških sredstava za pranje "bez fosfata" može imati slijedeće popratne učinke:
 - Voda koja protječe (cirkulira) tijekom ispiranja izgledat će mutno, ali neće mijenjanjati djelotvornosti ispiranja.
 - Vrlo tanak sloj bjelkastog taloga može se pojaviti na opranom rublju. Međutim, on neće ni na koji način štetiti tkanini ili izmijeniti njezinu boju.
 - Prisutnost pjene u vodi od zadnjeg ispiranja ne znači da je ispiranje bilo nepotpuno.
 - Aktivne anione koji se nalaze u sredstvima za pranje "bez fosfata" često je teško odstraniti i samim pranjem, zato se voda pri ispiranju pjeni čak i ako oni postoje u malim količinama.
 - Dodatno ispiranje ne bi bilo od koristi za smanjenje ovakvog učinka.
- Ako Vaša perilica rublja ima smetnje u radu, obavite gore navedene provjere prije nego pozovete ovlaštenu Candy servis.

НЕИСПРАВНОСТИ, ИХ ПРИЧИНЫ И УСТРАНЕНИЕ

НЕИСПРАВНОСТИ	ПРИЧИНЫ	УСТРАНЕНИЕ
1. Машина не работает ни на одной программе	Вилка плохо включена в розетку.	Включить вилку в розетку.
	Не нажата кнопка вкл/выкл.	Нажать кнопку вкл/выкл.
	Отсутствует электроэнергия.	Проверить напряжение.
	Перегорели предохранители (пробки) электросети.	Проверить
	Открыт загрузочный люк.	Закрыть люк.
2. Стиральная машина не заполняется водой	См. 1 причину.	Проконтролировать.
	Закрыт кран подачи воды.	Открыть кран.
	Неправильно установлена ручка L выбора программ стирки.	Проверить установку ручки L выбора программ стирки.
3. Стиральная машина не сливает воду	Засорился фильтр.	Прочистить фильтр.
	Перегнута трубка слива.	Выпрямить трубку слива.
4. Наличие воды на полу вокруг машины	Вода проникает через прокладку между краном и трубкой подачи воды.	Заменить прокладку и затянуть соединение.
5. Стиральная машина не отжимает белье	Еще не слита вода.	Подождать несколько минут, пока машина сольет воду.
	Режим отжима выключен.	Включите режим отжима.
6. Сильные вибрации во время отжима	Машина неровно установлена на полу.	Вывернуть при помощи регулируемых ножек.
	Не сняты транспортировочные скобы.	Снять транспортировочные скобы.
	Белье неравномерно распределилось в барабане.	Равномерно распределить белье.
Примечание. Машина имеет электрсное устройство, которое препятствует включению центрифуги (отжима), если белье в барабане разместилося неравномерно. Это позволяет снизить шумность и вибрацию машины и тем самым продлить срок ее службы.		

Если не удастся устранить причины плохой работы машины, обратитесь в центр техобслуживания Канди, сообщив модель машины, указанную на табличке или в гарантийном талоне. Предоставив эти данные, Вы быстро эффективно получите соответствующую услугу.

Внимание!

Если Ваша машина не работает, то, прежде чем обращаться в центр техобслуживания, попытайтесь устранить неисправность сами, используя вышеуказанную таблицу.

HIBA	OK	A HIBA MEGSZÜNTETÉSE
1. Egyik program sem működik	A hálózati csatlakozó nincs bedugva	Dugja be a csatlakozódugót
	A főkapcsoló nincs bekapcsolva	Kapcsolja be a főkapcsolót
	Nincs áramellátás	Ellenőrizze
	Hibás a biztosíték	Ellenőrizze
	Nyitva maradt az ajtó	Csukja be az ajtót
2. A készülék nem szívja be a vizet	Lásd az 1. okot	Ellenőrizze
	A vízcsep el van zárva	Nyissa ki a vízcsapot
	A kapcsolódóra nincs megfelelően beállítva	Állítsa be megfelelően a kapcsolódórát
3. A készülék nem üríti le a vizet	Az ürítőcső megcsavarodott	Egyenesítse ki az ürítőcsövet
	Idegen anyag zárja el a szűrőt	Ellenőrizze a szűrőt
4. Víz van a padlón a mosógép körül	Szívárog a víz a csap és a bevezetőcső között	Cserélje ki a tömítést, és húzza rá a csövet a csapra
5. A gép nem centrifugál	A mosógép nem ürítette le a vizet	Várjon néhány perccig, amíg a gép leüríti a vizet
	"Nincs centrifugálás" beállítás (csak néhány típusnál)	Fordítsa a programkapcsolót a centrifugálás-beállításra
6. Erőteljes rezgés centrifugálás közben	A mosógép nincs megfelelően vízszintbe állítva	Állítsa be a lábakat
	A szállítókeret nincs eltávolítva	Távolítsa el a szállítókeretet
	A ruhaanyag nincs egyenletesen elosztva	Ossza el egyenletesen a szennyeszt
MEGJEGYZÉS: A GÉP SPECIÁLIS ELEKTRONIKUS BERENDEZÉSSSEL VAN FELSZERELVE, AMELY MEGAKADÁLYOZZA A CENTRIFUGÁLÁST, HA A BERAKOTT RUHAADAG EGYENLETLENÜL OSZLIK EL. EZÁLTAL CSÖKKEN A GÉP ÁLTAL KELTETT ZAJ ÉS VIBRÁCIÓ, ÉS MEGHOSSZABBODIK A MOSÓGÉP ÉLETTARTAMA IS.		

Ha a hiba továbbra is fennáll, lépjen kapcsolatban a Candy Műszaki Segélyközpontjával. A gyors javítás lehetővé tétele érdekében adja meg a mosógép típusát, amely az ablakrészben lévő szekrényen elhelyezett címkén vagy a garanciajegyen található meg.

Fontos!

A foszfátot nem tartalmazó, környezetbarát tisztítószerek használata az alábbi hatásokkal járhat:

- A távozó öblítővíz zavarosabb lehet a szuszpenzióban jelenlévő zeolitok miatt. Ez nem befolyásolja az öblítés hatását.
- A mosás befejeztével fehér por (zeolit) marad a ruhán. Ez nem hatol be a szövetbe, és nem változtatja meg az anyag színét.
- Hab marad az utolsó öblítővízben, ami nem jelenti feltétlenül azt, hogy nem volt megfelelő az öblítés.
- A gépi mosószerekben jelenlévő nem-ionos felületaktív anyagokat gyakran nehéz eltávolítani a kimosott ruhából, és akár kis mennyiség esetén is a habképződés szemmel látható jeleit mutatják.
- Ilyen esetben egy újabb öblítés sem jár eredménnyel.

2 Ha a mosógép nem működik, akkor a Candy Műszaki Segélyszolgálat kihívása előtt végezze el a fent említett ellenőrzéseket.

CAPITOLUL 13

PROBLEMA	CAUZA	REMEDIU
1. Nu functioneaza la niciun program	Stekerul nu este introdus in priza	Introduceti stekerul
	Intrerupatorul general nu este apasat	Apasati intrerupatorul general
	Nu exista energie electrica	Verificati
	Sigurante defecte	Verificati
	Hubloul deschis	Inchideti hubloul
2. Nu trage apa	Vezi cauzele 1	Verificati
	Robinetul de apa inchis	Deschideti robinetul de apa
	Selectorul de programe nu este corect pozitionat	Pozitionati in mod corect selectorul de programe
3. Nu evacueaza apa	Tubul de evacuare indoit	Indreptati tubul de evacuare
	Prezenta corpuri straine in filtru	Verificati filtrul
4. Prezenta apei pe pardoseala in jurul masinii	Pierderea garniturii puse intre robinet si tubul de admisie a apei	Inlocuiti garniturasii strangeti bine
5. Nu centrifugheaza	Masina de spalare nu a evacuat inca apa	Asteptati cateva minute, pana ce masina evacueaza apa
	Butonul „Excludere centrifugare“ actionat (numai pentru unele modele)	Deconectati „excluderea centrifugarii“
6. Vibratii puternice in timpul centrifugarii	Masina de spalare nu este perfect echilibrata	Ajustati piciorusele reglabile
	Bridele de transport nu au fost inca inlaturate	Inlaturati bridele de transport
	Rufe nu sunt incarcate uniform	Distribuiti rufe in mod uniform
NOTA: MODELUL ESTE DOTAT CU UN DISPOZITIV ELECTRONIC SPECIAL CARE IMPIEDICA PORNIREA CENTRIFUGARII IN CAZUL SARCINILOR DEZECHILIBRATE. PRIN ACEASTA SE REDUC ZGOMOTUL SI VIBRATIILE SI SE PRELUNGESTE DURATA DE VIATA A MASINII DE SPALAT.		

Daca defectiunea persista contactati cel mai apropiat punct de service autorizat de Candy.

1 Utilizarea produselor ecologice fara fosfati poate produce urmatoarele efecte:

- apa de clatire poate sa fie mai tulbure datorita zeolitilor aflati in suspensie. Acest lucru nu afecteaza calitatea clatirii
- prezenta unei pudre albe (zeoliti) pe rufe la sfirsitul ciclului de spalare. Aceasta nu intra in tesatura si nu altereaza culorile
- prezenta spumei in ultima apa de clatire nu indica in mod necesar o clatire neadecvata
- agentii non-ionici prezenti in compozitia detergentilor sunt adesea greu de inlaturat de pe rufe si, chiar in cantitati mici, pot produce cantitati importante de spuma
- executarea mai multor cicluri de clatire in cazurile sus mentionate nu aduc nici un avantaj

2 Daca masina Dvs. nu functioneaza, inainte de a suna la punctele service Candy faceti verificarile sus mentionate

Wij stellen ons niet aansprakelijk voor eventuele drukfouten. Kleine veranderingen en technische ontwikkelingen zijn voorbehouden.

Candy kućanski uredjaji namijenjeni su isključivo za korištenje u domaćinstvu. Ako želite odnosno namjeravate upotrebljavati koji Candy kućanski uredjaj u profesionalne svrhe, prethodno se posavjetujte s dobavljačem!
Perilicu rublja koristite samo prema uputama!

Фирма-изготовитель не несет никакой ответственности за ошибки печати,, содержащиеся в данных инструкциях, и оставляет за собой право улучшения качества собственных изделий, оставляя неизменными основные технические характеристики.

A gyártó minden felelősséget elhárít az ebben a füzetben esetleg eloforduló nyomdahibákkal kapcsolatban. A gyártó – a lényeges jellemzők megváltoztatása nélkül – fenntartja a termékek szükség szerinti módosításának jogát.

Producatorul isi declina orice responsabilitate in cazul unor greseli de tiparire in manualul de instructiuni. Producatorul isi rezerva dreptul de a aduce modificarile corespunzatoare produsului, fara a schimba in mod esential caracteristicile lui .

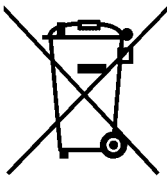

Dit apparaat voldoet aan de Europese richtlijnen 2002/96/EC voor elektrische en elektronische afval. Door dit apparaat correct te verwijderen, helpt u het potentiële negatieve gevolg voor de omgeving en menselijke gezondheid te voorkomen., welke anders door onjuiste verwijdering zou kunnen worden veroorzaakt.

Het symbool op het product duidt aan dat dit product niet behandeld zal worden als huishoudelijk afval. In plaats daarvan zal het apparaat naar het verzamelpunt voor de recycling van elektrische en elektronische uitrusting gaan.

De verwijdering moet in overeenstemming met plaatselijke milieuvorschriften voor afvalverwerking uitgevoerd worden

Voor meer gedetailleerde informatie over de verwijdering van dit product, neemt u contact op met uw gemeentelijke reinigingsdienst of de dealer waar u het apparaat heeft gekocht.

Ovaj uređaj je označen u skladu s europskom smjernicom 2002/96/EZ-a o "otpadu električne i elektronske oprema" (WEEE). Pravilnom i sigurnom odlaganju ovog proizvoda možete pomoći i Vi te tako spriječiti potencijalne negativne posljedice za okolinu i ljudsko zdravlje koje inače mogu biti uzrokovane neodgovarajućim odlaganjem ovog proizvoda. Oznaka na proizvodu pokazuje da ovaj proizvod ne može biti tretiran kao kućni otpad. Umjesto toga ovaj proizvod mora biti predan na odgovarajuće sobirno mjesto za recikliranje električne i elektronske opreme. Odlaganje mora biti izvršeno u skladu s lokalnim ekološkim propisima za odlagališta otpada. Za opširnije informacije o tretmanu, recikliranju ili korištenju ovog proizvoda kao otpada, molimo da kontaktirate svoj lokalni gradski ured, službu vašeg lokalnog odlagališta otpada ili trgovinu gdje ste kupili proizvod.

Данное изделие имеет маркировку в соответствии с европейской Директивой 2002/96/EC касательно отходов электрического и электронного оборудования (WEEE). Обеспечив правильную утилизацию данного изделия, Вы можете предотвратить потенциально негативные последствия воздействия на окружающую среду и здоровье людей, которые могут возникнуть вследствие неправильной утилизации данного изделия.

Маркировка на изделии показывает, что с данным изделием нельзя обращаться как с обычными бытовыми отходами. Напротив, его нужно сдать в соответствующий пункт сбора отходов электрического и электронного оборудования.

Утилизация должна быть произведена в соответствии с местным законодательством по защите окружающей среды касательно утилизации отходов.

Для более детальной информации по восстановлению, повторному использованию и обращению с изделием свяжитесь с местной администрацией, пунктом утилизации отходов или с магазином, в котором Вы приобрели данное изделие.

Erre az elektromos háztartási termékre az elektromos és elektronikai készülékek (WEEE) megsemmisítését szabályozó 2002/96/CE európai előírás vonatkozik.

A termék élettartamának végén az előírásnak megfelelő megsemmisítéssel Ön elősegíti a környezetet és az egyének egészségkárosodásának elkerülését.

A terméken látható jelkép mutatja, hogy a terméket nem szabad háztartási hulladékként kezelni; vigye el a legközelebbi elektromos és elektronikus készülékeket újrafelhasználás céljára gyűjtő helyre.

A megsemmisítésnek a hulladékok megsemmisítését szabályozó érvényes környezeti szabványok szerint kell történnie.

A terméknek mint hulladéknak, kezelése, gyűjtése, újrafelhasználása részletei felől kérjük érdeklődjön az illetékes hivatalban (környezetvédelmi osztály), a háztartási hulladékgyűjtést végző szolgáltatótól vagy az üzletben ahol a terméket megvásárolta.

Acest aparat este marcat în conformitate cu Directiva Europeană 2002/96/CE referitoare la Deseurile de Echipament Electric și Electronic (WEEE).

Asigurându-va că acest produs este eliminat în mod corect, contribuiți la prevenirea potențialelor consecințe negative asupra mediului înconjurător și sănătății persoanelor, consecințe care ar putea fi provocate de aruncarea necorespunzătoare la gunoi a acestui produs.

Simbolul de pe produs, sau de pe documentele care însoțesc produsul, indică faptul că acesta nu poate fi aruncat împreună cu deseurile menajere. Trebuie predat la punctul de colectare corespunzător, pentru reciclarea echipamentului electric și electronic.

Aruncarea la gunoi a aparatului trebuie făcută în conformitate cu normele locale pentru eliminarea deseurilor.

Pentru informații mai detaliate privind eliminarea, valorificarea și reciclarea acestui produs, vă rugăm să contactați administrația locală, serviciul de eliminare a deseurilor menajere sau magazinul de unde ați cumpărat produsul.



Уважаемые господа, сообщаем Вам, что наша продукция сертифицирована на соответствие требованиям безопасности согласно "Закону о защите прав потребителей РФ" московским органом по сертификации "Ростест-Москва" (регистрационный номер АЯ 46).

Сведения о номере сертификата и сроке его действия Вы можете получить в магазине, где приобрели изделие.



АЯ 46