

L 70270 VFL  
L 70470 FL

**ET** PESUMASIN  
**RU** СТИРАЛЬНАЯ МАШИНА

KASUTUSJUHEND  
ИНСТРУКЦИЯ ПО  
ЭКСПЛУАТАЦИИ

2  
31

## SISUKORD

4	OHUTUSINFO
5	TEHNILISED ANDMED
6	SEADME KIRJELDUS
7	JUHTPANEEL
11	PROGRAMMID
14	ENNE ESIMEST KASUTAMIST
14	SEADME KASUTAMINE
14	PESU PANEMINE MASINASSE
14	PESUAINE JA LISANDITE LISAMINE
16	PROGRAMMI VALIMINE JA KÄIVITAMINE
17	PROGRAMMI LÖPUS
18	VIHJEID JA NÄPUNÄITEID
19	PUHASTUS JA HOOLDUS
23	VEAOTSING
25	PAIGALDAMINE

## JÄÄTMEKÄITLUS

Sümboliga ♻️ tähistatud materjalid võib ringlusse suunata. Selleks viige pakendid vastavatesse konteineritesse



Aidake hoida keskkonda ja inimeste tervist ja suunake elektri- ja elektroonilised jäätmed ringlusse. Ärge visake sümboliga ♻️ tähistatud seadmeid muude majapidamisjäätmete hulka. Viige seade kohalikku ringluspunkti või pöörduge abi saamiseks kohalikku omavalitsusse.

## MEIE VEEBISAIDIL ON SAADAVAL:

- Tooted
- Brošüürid
- Kasutusjuhendid
- Veaotsing
- Hooldusinfo

[www.aeg.com](http://www.aeg.com)

## LEGEND

-  Hoiatus - oluline ohutusinfo.
-  Üldine info ja nõuanded
-  Keskkonnainfo

Jäetakse õigus teha muutusi.

## PARIMATE TULEMUSTE SAAVUTAMISEKS

Täname teid selle AEG toote valimise eest. Lõime toote, mis tagab teile aastateks laitmatu toimimise ning lasime teie elu lihtsamaks ja kergemaks muutada innovaatilisi tehnoloogiaid – omadusi, mida te tavaliste seadmete juures ei pruugi leida. Leidke mõni minut aega ning lugege, kuidas seadmega parimaid tulemusi saavutada.

## LISASEADMED JA KULUTARVIKUD

AEG veebipoest leiate kõik vajaliku, mida te oma AEG seadmete laitmatu väljanägemise ja heas töökorras hoidmise jaoks vajate. Koos laia valiku kvaliteedistandarditele vastavate lisatarvikutega, alates spetsialistidele mõeldud kööginõudest kuni söögiriistade korvideni, pudelihoidjatest kuni õrnade pesuesemete pesukottideni...



Külastage veebipoodi aadressil  
[www.aeg.com/shop](http://www.aeg.com/shop)

## KLIENDITEENINDUS

Soovitame alati kasutada originaalvaruosi.

Teenindusega ühendust võttes veenduge, et teil on järgmised andmed. Andmed leiate andmesildilt.

Mudel \_\_\_\_\_

PNC \_\_\_\_\_

Seerianumber \_\_\_\_\_



## OHUTUSINFO

Enne paigaldamist ja kasutamist lugege kasutusjuhend hoollega läbi.

- Et teaksite, kuidas tagada enda ja oma vara ohutus.
- Et aidata keskkonda.
- Et teaksite, kuidas seda seadet õigesti kasutada.

Hoidke kasutusjuhend alati seadme läheduses, et see oleks käepärast ka teise kohta kolimisel või siis, kui te seadme kellelegi teisele annate. Tootja ei vastuta vale paigaldamise või ebaõige kasutuse tõttu tekkinud kahjude eest.

## LASTE JA OHUSTATUD ISIKUTE TURVALISUS

- Ärge lubage seadet kasutada lastel ega füüsilise või sensoorse puudega inimestel; samuti isikutel, kel puuduvad selleks vajalikud kogemused või oskused. Kui nad siiski seadmega töötavad, peab neid juhendama või jälgima isik, kes vastutab nende turvalisuse eest. Ärge lubage lastel seadmega mängida.
- Hoidke pakkematerjalid lastele kättesaamatus kohas. Lämmumis- või vigastusohht!
- Hoidke pesuained lastele kättesaamatus kohas.
- Hoidke lapsed ja väikesed koduloomad seadme eemal, kui selle uks on lahti.
- Enne seadme ukse sulgemist veenduge, et trumliis ei oleks lapsi või koduloomi.
- Kui seadmel on lapselukk, soovime selle aktiveerida.

## ÜLDINE OHUTUS

- Ärge kasutage seadet professionaalses rakenduses. See seade on ette nähtud ainult koduseks kasutamiseks.
- Ärge muutke seadme tehnilisi omadusi. Sellega kaasneb vigastuste ja seadme kahjustamise oht.
- Ärge pange süttivaid või süttiva ainega määratud esemeid seadmesse, selle lähedusse või peale. Plahvatuse või tulekahju oht!
- Järgige pesuaine pakendil antud ohutusjuhiseid, et ära hoida silmade, suu ja neelu põletust.
- Jälgige, et pesu hulgas ei oleks metallist esemeid. Kõva ja terav materjal võib seadet kahjustada.

- Ärge puudutage programmi töötamisel ukseklaasi. Klaas võib olla kuum (kehtib vaid eestlaetavatele seadmetele).

## PUHASTUS JA HOOLDUS

- Lülitage seade välja ja ühendage toitepistik pistikupesast lahti.
- Ärge kasutage seadet ilma filtriteta. Veenduge, et filtrid on õigesti paigaldatud. Vale paigaldus põhjustab veelekkeid.

## PAIGALDAMINE

- Seade on raske, olge seda liigutades ettevaatlik.
- Ärge transportige seadet ilma transportimispolitideta; võite kahjustada sisekomponente ning põhjustada lekkeid või rikkeid.
- Vigastatud seadet ei tohi paigaldada ega ühendada.
- Eemaldage kõik pakkematerjalid ja transportimispoliidid.
- Veenduge, et toitepistik on paigaldamise ajal seinakontaktist väljas.
- Elektrija- ja veevõrguühendused ning seadme paigaldamine jäägu kvalifitseeritud tehniku hooleks. Nii hoiate ära seadme kahjustusi või vigastusi.
- Ärge paigaldage ega kasutage seadet ruumis, mille temperatuur on alla 0°C.
- Paigaldades seadme vaipkattega põrandale, veenduge, et seadme ja vaiba vahele jääks õhuruum. Reguleerige jalgu, et tagada piisav vahe seadme ja vaiba vahel.

## Veeühendus

- Ärge kasutage seadme ühendamisel vanu juba kasutatud voolikuid. Kasutage vaid uusi voolikuid.
- Veenduge, et veevoolikud viga ei saaks.
- Ärge ühendage seadet uute torudega või torudega, mida pole pikka aega kasutatud. Laske veel mõni minut joosta, seejärel ühendage siselaskevoolik.
- Seadme esmakordsel kasutamisel veenduge, et veevoolikutel ja -liitmikel pole lekkeid.

## Elektriühendus

- Veenduge, et seade on maandatud.
- Kontrollige, kas andmesildil toodud elektrilised parameetrid vastavad vooluvõrgu näitajatele.
- Kasutage alati nõuetekohaselt paigaldatud elektrihoitud pistikupesast.
- Ärge kasutage mitmikpistikuid ega pikenduskaableid. Tuleoht!
- Ärge asendage toitekaablit ega vahetage seda. Pöörduge teeninduskeskusse.
- Veenduge, et toitepistik ja -kaabel viga ei saaks.
- Ühendage toitepistik pistikupesast alles paigalduse lõpus. Veenduge, et pärast paigaldamist säilib juurdepääs toitepistikule.

- Seadet vooluvõrgust eemaldades ärge tõmmake toitekaablist. Tõmmake alati toitepistikust.

## SEADME KÕRVALDAMINE

1. Ühendage toitepistik pistikupesast lahti.
2. Lõigake toitekaabel seadme küljest lahti ja visake ära.
3. Kõrvaldage ukse fiksaator. Nii hoiate ära võimaluse, et lapsed või lemmikloomad seadmesse kinni jäävad. Lämmisisoht (kehtib vaid eestlaetavatele seadmetele)!

## TEHNILISED ANDMED

Mõõdud	Laius/kõrgus/sügavus	600/850/522 mm
	Kogusügavus	540 mm
Elektriühendus	Pinge	230 V
	Üldvõimsus	2200 W
	Kaitse	10 A
	Sagedus	50 Hz
Kaitsekate hoiab ära tahkete osakeste ja niiskuse juurdepääsu, välja arvatud kohtades, kus madalpingeseadmel puudub kaitse niiskuse eest		<b>IPX4</b>
Veesurve	Minimaalne	0,5 baari (0,05 MPa)
	Maksimaalne	8 baari (0,8 MPa)
Veevarustus <sup>1)</sup>		Külm vesi
Maksimaalne pesukogus	Puuvillane	7 kg
Pöörlemiskiirus	Maksimaalne	1200 p/min (L 70270 VFL)
		1400 p/min (L 70470 FL)

<sup>1)</sup> Ühendage vee sisselaskevoolik 3/4" keermega kraani külge.

## SEADME KIRJELDUS

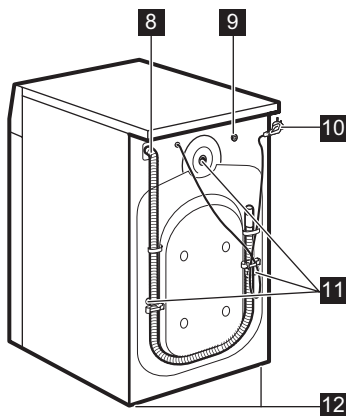
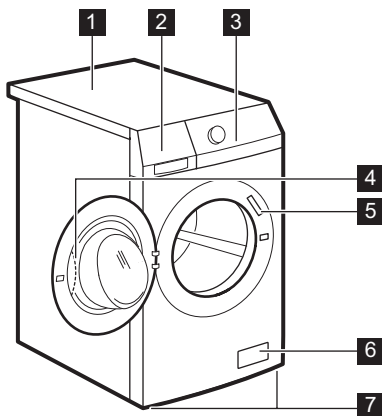

- 1** Tööpind
- 2** Pesuaine jaotur
- 3** Juhtpaneel
- 4** Ukse käepide
- 5** Andmeplaat
- 6** Tühjendusump

- 7** Jalad seadme loodimiseks
- 8** Vee väljalaskevoolik
- 9** Vee sissevõtuventiil
- 10** Toitekaabel
- 11** Transportimisplottid
- 12** Jalad seadme loodimiseks

## TARVIKUD

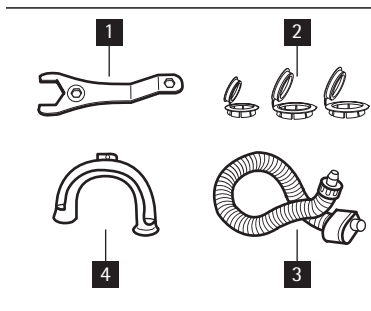

- 1** **Mutrivõti**  
Transportipoltide eemaldamiseks.
- 2** **Plastkorgid**  
Korpuse tagaküljel transportimisplottide eemaldamisel tekkivate aukude sulgemiseks.
- 3** **Ülejutuse-vastane sissevõtuvoolik**  
Võimalike lekete vältimiseks.
- 4** **Plastist voolikujuhik**  
Väljalaskevooliku ühendamiseks kraanikau-si ääre külge.

## JUHTPANEEL

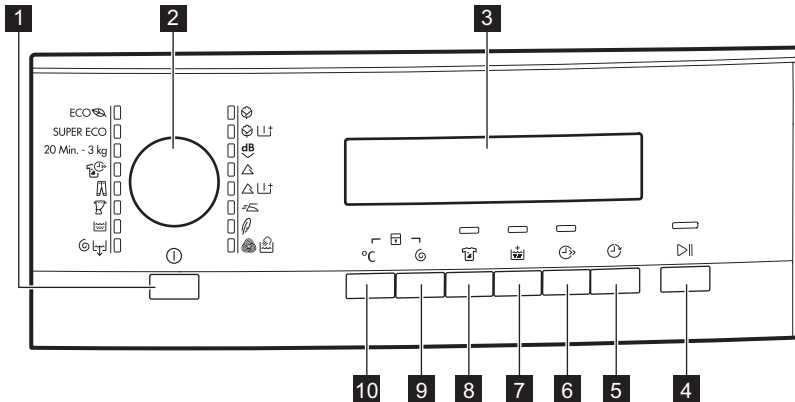

<b>1</b>	Sisse/välja-nupp	
<b>2</b>	Programminupp	
<b>3</b>	Ekraan	
<b>4</b>	Start/paus-nupp	
<b>5</b>	Viitkävitus nupp	
<b>6</b>	Ajasäästunupp	
<b>7</b>	Lisaloputuse nupp	
<b>8</b>	Plekieemalduse nupp	
<b>9</b>	Pöörete arvu vähendamisnupp	
<b>10</b>	Temperatuuri nupp	

TOITENUPP **1**

Vajutage seda nuppu seadme sisse- või väljalülitamiseks. Seadme sisselülitamisel kostab helisignaali.

Funktsioon AUTO Stand-by lülitab seadme energia kokkuhoiu nimel automaatselt välja järgmistel juhtudel.

- Te ei kasuta seadet viie minuti jooksul enne nupule **4** vajutamist.
  - Kõik seaded tühistatakse.

– Vajutage nuppu **1**, et seade uuesti sisse lülitada.

– Määrake uuesti pesuprogramm ning kõik võimalikud valikud.

- Viis minutit pärast pesuprogrammi lõppu. Vt jaotist "Programmi lõppedes".







PROGRAMMI NUPP **2**

Keerake seda nuppu, et valida programm. Vastava programmi indikaator süttib.

## EKRAAN 3



## Ekraanil kuvatakse järgnev.

<b>A</b>	• Programmi maksimaalne temperatuur.
<b>B</b>	• Programmi pöörlemiskiiruse vaikeväärtus. • Sümbolid "Tsentrifuugita" <sup>1)</sup> ja "Loputusvee hoidmine".
<b>C</b>	• Ekraani sümbolid. <sup>2)</sup>
Sümbolid	Kirjeldus
	Pesufaas
	Loputusfaasid
	Tsentrifuugimisfaas
	Lapselukk
	Kui sümbol põleb, ei saa seadme ust avada. Kui sümbol vilgub, ei saa seadme ust avada. Enne ukse avamist oodake mõni minut. Ukse saate avada alles siis, kui sümbol kustub. <b>Kui programm on lõppenud, kuid sümbol jääb põlema:</b> <ul style="list-style-type: none"> <li>• trumlis on vett;</li> <li>• "Loputusvee hoidmise" funktsioon on sees.</li> </ul>
	Viitkäivitus



- D**
- Programmi aeg  
Programmi käivitumisel hakkab programmi aeg vähenema 1-minutiliste sammudena.
  - Viitkäivitus  
Kui vajutate viitkäivituse nuppu, kuvatakse ekraanil viitkäivituse aeg.
  - Häirekoodid  
Kui seadmel ilmneb rike, kuvatakse ekraanil häirekood. Vt jaotist "Veaotsing".
  - Err  
Ekraanil kuvatakse mõni sekund seda teadet, kui:
    - valite funktsiooni, mis programmiga ei sobi;
    - muudate programmi selle töösoleku ajal.
- Nupu start/paus **4** indikaator vilgub.
-   
Kui pesuprogramm on lõppenud.

1) Kätesaadav ainult programmi Tsentrifugimine/Tühjendus puhul.

2) Kindla tsükli või funktsiooni käivitumisel ilmuvad ekraanile vastavad sümbolid.

## NUPP START/PAUS **4**

Programmi käivitamiseks või katkestamiseks vajutage nuppu **4**.

## VIITSTARDI NUPP **5**

Vajutage nuppu **5**, et viivitada programmi käivitamisega 30 minutit kuni 20 tundi.

## AJASÄÄSTU NUPP **6**

Vajutage nuppu **6**, et vähendada programmi kestust.

- Vajutage üks kord, et määrata "Lühendatud kestus" igapäevaselt määratud esemetele.
- Vajutage kaks korda, et määrata "Eriti kiire pesu" peaaegu määratumata esemetele.

 Mõned programmid võimaldavad vaid ühte kahest funktsioonist.

## LISALOPUTUSE NUPP **7**

Programmile loputusfaaside lisamiseks vajutage nuppu **7**.  
Kasutage seda funktsiooni pesuainele allergiliste inimeste puhul ning pehme veega piirkondades.

## PLEKIEEMALDUSE NUPP **8**

Programmile plekieemaldusfaasi lisamiseks vajutage nuppu **8**.  
Kasutage seda funktsiooni raskesti eemaldavate plekkidega pesu puhul.

Seda funktsiooni valides pange plekieemaldit lahtrisse .

 See funktsiooni suurendab programmi kestust.

See funktsioon ei ole saadaval, kui temperatuur on madalam kui 40°C.

## TSENTRIFUUGINUPP **9**

Vajutage seda nuppu järgmistel juhtudel.

- Tsentrifugimisfaasi maksimaalse pöörlemiskiiruse vähendamiseks programmi valides.

 Ekraanil kuvatakse vaid valitud programmile saadaolevad pöörlemiskiirused.

- Tsentrifugimisfaasi väljalülitamiseks.
- Funktsiooni "Loputusvee hoidmine" sisselülitamiseks. Valige see funktsioon, et vähendada kanga kortsumist. Programmi lõppedes ei tühjene seade veest.

 Tsentrifugimisfaas on väljas.

 Funktsioon "Loputusvee hoidmine" on sees.

## TEMPERATUURI NUPP **10**

Vaiketemperatuuri muutmiseks vajutage nuppu **10**.

 = külm vesi

## HELISIGNAALIDE FUNKTSIOON

Helisignaaliid kõlavad järgmistel juhtudel.

- Seadme sisselülitamine.
- Seadme väljalülitamine.
- Nuppudele vajutamine.
- Programmi lõpetamine.
- Seadmel on tõrge.



Helisignaaliid **välja-/sisselülitamiseks** vajutage nuppu **8** ja nuppu **7** samaaegselt 6 sekundit.



Helisignaaliid väljalülitamisel töötavad need edasi vaid nuppudele vajutamisel ning rikke esinemise korral.

## LAPSELUKUFUNKTSIOON

See funktsioon takistab lastel juhtpaneeliga mängimist.

- Funktsiooni sisselülitamiseks vajutage nuppu **10** ja nuppu **9** samaaegselt, kuni ekraanil kuvatakse sümbol .
- Funktsiooni väljalülitamiseks vajutage nuppu **10** ja nuppu **9** samaaegselt, kuni sümbol  kaob.

Funktsiooni saate sisse lülitada järgmistel viisidel.







- Enne nupu start/paus **4** vajutamist: seade ei käivitu.
- Pärast nupu start/paus **4** vajutamist: kõik nupud ja programmi valikunupp deaktiveeruvad.







## PÜSIV LISALOPUTUSE FUNKTSIOON

Selle funktsiooniga saate hoida lisaloputuse funktsiooni püsivalt sees uut programmi valides.

- Funktsiooni sisselülitamiseks vajutage nuppu **6** ja nuppu **5** samaaegselt, kuni süttib nupu **7** indikaator.
- Funktsiooni väljalülitamiseks vajutage nuppu **6** ja nuppu **5** samaaegselt, kuni kaob nupu **7** indikaator.

## PROGRAMMID

Programm Temperatuur	Pesu liik koguse maks. kaal	Tsükli kirjeldus	Funktsioonid
 Puuvillane 95° – külm	Valge ja värviline puuvil- lane tavaliselt määratud pesu. maks. 7 kg	Pesemine Loputused Pikk tsentrifuugimine	PIIRATUD TSENTRI- FUUGIMINE LOPUTUSVEE HOIDMINE PLEKIEEMALDUS <sup>1)</sup> LISALOPUTUS AJASÄÄST <sup>2)</sup>
 Puuvillane + eelpe- su 95° – külm	Valge ja värviline puuvil- lane tugevalt määratud pesu. maks. 7 kg	Eelpesu Pesemine Loputused Pikk tsentrifuugimine	PIIRATUD TSENTRI- FUUGIMINE LOPUTUSVEE HOIDMINE LISALOPUTUS AJASÄÄST <sup>2)</sup>
 Eriti vaikne 95° – külm	Valge ja värviline puuvil- lane tavaliselt määratud pesu. maks. 7 kg	Pesemine Loputused Lõppemisel jääb vesi trumlisse	PLEKIEEMALDUS <sup>1)</sup> LISALOPUTUS AJASÄÄST <sup>2)</sup>
 Tehiskiud 60° – külm	Tehis- või segakiust tava- liselt määratud esemed. maks. 3.5 kg	Pesemine Loputused Lühike tsentrifuugimi- ne	PIIRATUD TSENTRI- FUUGIMINE LOPUTUSVEE HOIDMINE PLEKIEEMALDUS <sup>1)</sup> LISALOPUTUS AJASÄÄST <sup>2)</sup>
 Tehiskiud + eelpe- su 60° – külm	Tugevalt määratud teh- his- või segakiust ese- med. maks. 3.5 kg	Eelpesu Pesemine Loputused Lühike tsentrifuugimi- ne	PIIRATUD TSENTRI- FUUGIMINE LOPUTUSVEE HOIDMINE LISALOPUTUS AJASÄÄST <sup>2)</sup>
 Hõlbus triikimine <sup>3)</sup> 60° – külm	Tavaliselt määratud teh- iskiust esemed. maks. 3.5 kg	Pesemine Loputused Lühike tsentrifuugimi- ne	PIIRATUD TSENTRI- FUUGIMINE LOPUTUSVEE HOIDMINE LISALOPUTUS AJASÄÄST <sup>2)</sup>
 Õrn materjal 40° – külm	Tavaliselt määratud esemed õrnadest kan- gastest, nagu akrüül, vis- koos, polüester. maks. 3.5 kg	Pesemine Loputused Lühike tsentrifuugimi- ne	PIIRATUD TSENTRI- FUUGIMINE LOPUTUSVEE HOIDMINE PLEKIEEMALDUS <sup>1)</sup> LISALOPUTUS AJASÄÄST <sup>2)</sup>

Programm Temperatuur	Pesu liik koguse maks. kaal	Tsükli kirjeldus	Funktsioonid
 Vill 40° – külm	Masinpestavad villased esemed. Käsitsepestavad villased ja õrnad materjalid, millel on "käsitsepesta-va" eseme sümbol. maks. 2 kg	Pesemine Loputused Lühike tsentrifuugimine	PIIRATUD TSENTRI-FUUGIMINE LOPUTUSVEE HOIDMINE
 Tsentrifuugimine/ tühjendus <sup>4)</sup>	Kõik materjalid. Maksimaalne pesukogus sõltub pesu tüübist.	Tühjendamine veest Tsentrifuugimisfaas maksimaalsel kiirusel.	PIIRATUD TSENTRI-FUUGIMINE TSENTRIFUUGIMISETA
 Loputus	Kõik materjalid.	Üks loputus koos täiendava tsentrifuugimisfaasiga	PIIRATUD TSENTRI-FUUGIMINE LOPUTUSVEE HOIDMINE LISALOPUTUS <sup>5)</sup>
 Kardinad 40° – külm	Valige see programm kardinade pesemiseks. Programmi puhul lisatakse automaatselt eelpesu-faas, et eemaldada kardinatel olev tolm. Ärge pange eelpesuaine lahtrisse pesuainet. maks. 2.5 kg	Eelpesu Pesemine Loputused Lühike tsentrifuugimine	PIIRATUD TSENTRI-FUUGIMINE LOPUTUSVEE HOIDMINE LISALOPUTUS
 Teksad 60° – külm	Kõik teksakangast esemed. Kõrgtehnoloogilistest materjalidest džemperid. maks. 7 kg	Pesemine Loputused Lühike tsentrifuugimine	PIIRATUD TSENTRI-FUUGIMINE LOPUTUSVEE HOIDMINE LISALOPUTUS AJASÄÄST <sup>2)</sup>
 Kiire intensiivpesu 60°-40°	Kiirpesu programm kergelt määratud valgete/ värvikindlate puuvillaste ja segakiust kangaste pesemiseks. maks. 5 kg	Pesemine Loputused Pikk tsentrifuugimine	PIIRATUD TSENTRI-FUUGIMINE LOPUTUSVEE HOIDMINE LISALOPUTUS
20 Min. - 3 kg 40° - 30°	Puuvillased ja tehiskiust kergelt määratud või üks kord kantud esemed.	Pesemine Loputused Lühike tsentrifuugimine	PIIRATUD TSENTRI-FUUGIMINE
SUPER ECO <sup>6)</sup> Külm	Segakiud (puuvillane ja tehiskiud). maks. 3 kg	Pesemine Loputused Lühike tsentrifuugimine	PIIRATUD TSENTRI-FUUGIMINE LOPUTUSVEE HOIDMINE LISALOPUTUS

Programm Temperatuur	Pesu liik koguse maks. kaal	Tsükli kirjeldus	Funktsioonid
ECO  Ökonoomne <sup>7)</sup> 60° - 40° STANDARDPRO- GRAMMID ener- giaklassi tarbimis- väärtustele.	Valge ja värvikindel puu- villane tavaliselt määrdu- nud pesu. maks. 7 kg	Pesemine Loputused Pikk tsentrifuugimine	PIIRATUD TSENTRI- FUUGIMINE LOPUTUSVEE HOIDMINE PLEKIEEMALDUS LISALOPUTUS AJASÄÄST <sup>2)</sup>

- 1) Plekieemaldusfunktsioon ei ole saadaval, kui temperatuur on madalam kui 40 °C.
- 2) Vajutades nuppu 6 kaks korda (eriti kiire kestus), soovime pesukogust vähendada. Masina võib ka täiesti täis panna, kuid sel juhul ei pruugi pesutulemused kõige paremad olla.
- 3) Pesemis- ja tsentrifuugimistsüklid on leebetoimelised, et vältida pesu kortsumist. Seade lisab mõned loputused.
- 4) Vaikimisi on pöörlemiskiirus seotud puuvillaste esemete tsentrifuugimisega. Valige pöörlemiskiirus. Jälgige, et see sobiks pesu tüübiga. Ainult TÜHJENDUSE valimiseks valige funktsioon TSENTRIFUUGIMISETA.
- 5) Loputuste lisamiseks vajutage LISALOPUTUSE nuppu. Madala pöörlemiskiiruse puhul sooritab seade õrnad loputused ning lühikese tsentrifuugimise.
- 6) Valige see programm pesuaja lühendamiseks ning vee- ja energiakulu kahandamiseks.
- 7) Valige see programm, kui soovite häid pesutulemusi energiat säästes. Pesuprogrammi aeg on pikem. Puuvillaste esemete säästuprogrammidele saab valida vaid eriti kiire tsükli pikkuse.

## TARBIMISVÄÄRTUSED

Programm <sup>1)</sup>	Energiatarbimine (kWh) <sup>2)</sup>	Veekulu (liitrid) <sup>2)</sup>
Valged puuvillased esemed 95 °C	2.30	66
Puuvillane 60 °C	1.30	62
Puuvillane 40 °C	0.80	62
Tehiskiud 40 °C	0.53	45
Örnpesu 40 °C	0.57	53
Villane/käsipesu 30 °C	0.25	45

- 1) Programmi kestuse leiate ekraanilt.
- 2) Tabelis toodud tarbimisväärtused on ligikaudsed. Need võivad muutuda, sõltudes pesu kogusest ja tüübist, kasutatava vee ja ümbritseva õhu temperatuurist.

## Standardprogrammid energiamärgise tarbimisväärtuste jaoks



Tegelik veetemperatuur võib toodud tsükli temperatuurist erineda.

Programmid Ökonoomne puuvillane 60 °C ja Ökonoomne puuvillane 40 °C on puuvillase pesu standardprogrammid tavaliselt määrdu-  
nud puuvillasele pesule. Need sobivad tavaliselt määrdu-  
nud puuvillase pesu pesemiseks, kombineerides  
energia- ja veetarbimist seda tüüpi puuvillase pe-  
su puhul kõige tõhusamalt.  
Need vastavad standardile EN60456.

## ENNE ESIMEST KASUTAMIST

1. Tühjendussüsteemi aktiveerimiseks valage kaks liitrit vett pesuaine jaoturij põhipesu lahtrisse.
2. Pange väike kogus pesuainet pesuaine jaoturij põhipesu lahtrisse. Valige ja käivitage

kõrgeima temperatuuriga programm puuvilasele ilma pesuta. See eemaldab kõikvõimaliku mustuse trumlist ja paagist.

## SEADME KASUTAMINE

1. Keerake veekraan lahti.
2. Ühendage toitepistik pistikupessa.
3. Vajutage nuppu **1**, et seade sisse lülitada.
4. Pange pesu seadmesse.
5. Lisage õige kogus pesuainet ja lisaaineid.
6. Määrake pesu tüübile ja määrdumisastmele vastav programm.

## PESU PANEMINE MASINASSE

1. Avage seadme uks.
2. Asetage pesuesemed ükshaaval trumlisse. Raputage esemeid enne seadmesse asetamist. Jälgige, et te ei paneks liiga palju pesu trumlisse.
3. Sulgege uks.

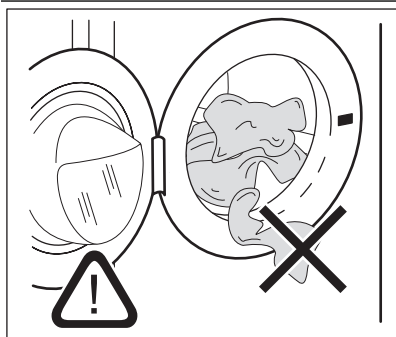

Veenduge, et pesu ei jääks ukse ja tihendi vahele. Vastasel juhul on vee lekkimise ja pesu kahjustuste oht.

## PESUAINE JA LISANDITE LISAMINE

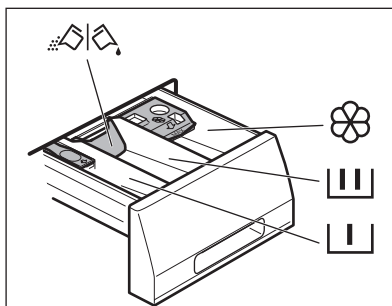

	<p>Pesuaine lahter eelpesufaasile, leotamisprogrammile ja plekieemaldusfunktsioonile. Lisage pesuainet eelpesule, leotamisele ja plekieemaldusele enne programmi käivitamist.</p>
	<p>Pesuaine lahter pesutsüklile. Vedelat pesuainet kasutades lisage see vahetult enne programmi käivitamist.</p>
	<p>Vedelate lisainete sahtel (kanga pehmedaja, tärgeldusvahend). Lisage toode lahtrisse enne programmi käivitamist.</p>
<b>MAX</b>	<p>Märk tähistab vedelate lisainete maksimaalset kogust.</p>
	<p>Klapp pesupulbri või vedela pesuaine jaoks Keerake see (üles või alla) õigesse asendisse pesupulbri või vedela pesuaine jaoks.</p>
	<p>Järgige alati pesuaine valmistajate pakenditel olevaid juhiseid.</p>

### Kontrollige klapi asendit

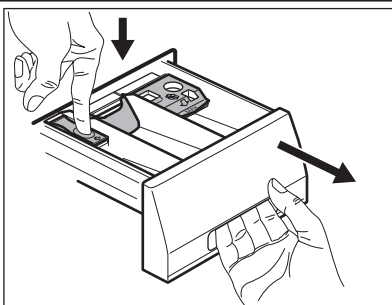

1. Tõmmake pesuaine jaotur lõpuni välja.
2. Suruge hooba alla, et eemaldada jaotur.

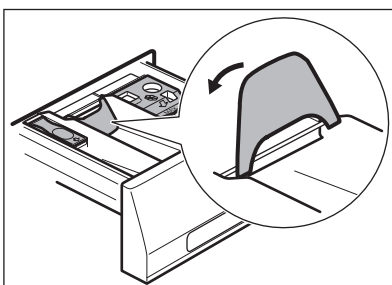

3. Pesupulbri kasutamiseks keerake klapp üles.

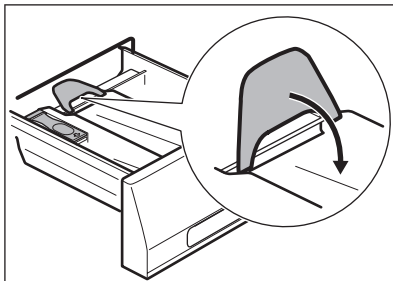

- Mõõtke välja vajalik kogus pesuainet ja kanga pehmedajat.
- Sulgege hoolikalt pesuaine jaotur. Veenduge sahtlit sulgedes, et klapp ei tekitaks takistust.

- Vedela pesuaine kasutamiseks keerake klapp alla.



#### Kui klapp on ALUMISES asendis:

- ärge kasutage želatiinitaolisi või pakse vedelaid pesuaineid;
- ärge lisage vedelat pesuainet üle klapi näidatud piiri;
- ärge valige eelpesutsükli;
- ärge valige viitkäivituse funktsiooni.

## PROGRAMMI VALIMINE JA KÄIVITAMINE

- Keerake programmi valikunuppu. Vastava programmi indikaator süttib.
- Nupu **4** indikaator vilgub punaselt.
- Ekraanil kuvatakse vaiketemperatuuri ja -pöörlemiskiirust. Temperatuuri ja/või pöörlemiskiiruse muutmiseks vajutage vastavaid nuppe.
- Valige võimalikud funktsioonid. Valitud funktsiooni indikaator süttib või ekraanil kuvatakse vastavat sümbolit.
- Programmi käivitamiseks vajutage nuppu **4**. Nupu **4** indikaator põleb.



Heade pesutulemuste saamiseks minimaalselt vajaliku ajaga reguleerib seade trumliisse pandud pesu põhjal automaatselt tsükli kestust. Pärast 15 minuti möödumist programmi algusest kuvatakse ekraanil uus aeg.

- Seadme sisselülitamiseks vajutage uuesti nuppu **1**. Nüüd saate määrata uue pesu-programmi.



Seade ei tühjene veest.

## FUNKTSIOONI MUUTMINE

Enne kasutamist saab muuta vaid mõnda funktsiooni.

- Vajutage nuppu **4**. Indikaator vilgub.
- Muutke valitud funktsiooni.

## VIITKÄIVITUSE VALIMINE

- Vajutage korduvalt nupule **5**, kuni ekraanil kuvatakse minutite või tundide arv. Kuvatakse vastav sümbol.
- Vajutage nupule **4** ning seade alustab viitkäivituse pöördloendust.

Kui pöördloendus on lõppenud, käivitub programm automaatselt.



Enne seadme käivitamist nupule **4** vajutamisega, saate tühistada või muuta viitkäivituse valikut.

## PROGRAMMI KATKESTAMINE

- Vajutage nuppu **4**. Indikaator vilgub.
- Vajutage uuesti nuppu **4**. Pesuprogramm jätkub.

## PROGRAMMI TÜHISTAMINE

- Programmi tühistamiseks ja seadme väljalülitamiseks vajutage nuppu **1**.

## VIITSTARDI TÜHISTAMINE

- Vajutage nuppu **4**. Vastav indikaator vilgub.
- Vajutage korduvalt **5**, kuni ekraanile kuvatakse **0'**.



3. Vajutage nuppu **4**. Programm käivitub.

## AVAGE UKS.

Programmi või viitskäivituse töötades on seadme uks lukus.

### Seadme ukse avamiseks toimige järgnevalt.

1. Vajutage nuppu **4**. Ukseluku sümbol kaob ekraanilt.
2. Avage seadme uks.
3. Sulgege seadme uks ja vajutage nuppu **4**. Programmi või viitkäivituse tegevus jätkub.



Kui temperatuur ja veetase trumlis on liiga kõrged, siis ukseluku sümbol ei kao ning te ei saa ust avada. Ukse avamiseks toimige järgnevalt.

1. Lülitage seade välja.
2. Oodake mõni minut.
3. Veenduge, et trumlis ei oleks vett.



Seadme väljalülitamise korral tuleb programm uuesti valida.

## PROGRAMMI LÕPUS

- Seade peatub automaatselt.
- Kõlavad helisignaalid.
- Ekraanil kuvatakse .
- Nupu start/paus **4** indikaator kustub.
- Ukseluku sümbol kaob.
- Vajutage nuppu **1**, et seade välja lülitada. Viis minutit pärast programmi lõppu lülitab energiasäästu funktsioon seadme automaatselt välja.



Seadet uuesti käivitades näete ekraanil viimati valitud programmi lõppu. Keerake programminuppu uue tsükli valimiseks.

- Eemaldage seadmest pesu. Veenduge, et trummel on tühi.
- Niiskuse ja lõhnade vältimiseks hoidke ust paakil.
- Sulgege veekraan.

### Pesuprogramm on lõppenud, kuid trumlis on vesi.

- Trummel pöörleb regulaarselt, et takistada pesu kortsumist.
- Uks on lukustatud.
- Ukse avamiseks tuleb vesi tühjendada.

### Vee tühjendamiseks toimige järgmiselt.

1. Vajadusel vähendage pöörlemiskiirust.
2. Vajutage nuppu start/paus-nuppu **4**. Seade tühjeneb veest ja tsentrifuugib.
3. Kui programm on lõpetanud ja ukseluku sümbol kadunud, saate avada ukse.
4. Lülitage seade välja.



Seade tühjeneb veest ja tsentrifuugib automaatselt umbes 18 tunni pärast.

## VIHJEID JA NÄPUNÄITEID

### PESUKOGUS

- Sorteeri pesu nii: valged, värvilised, tehiskiust, õrnad ja villased esemed.
- Järgige pesuesemete hooldusetikettidel olevaid pesemisjuhiseid.
- Ärge peske koos valgeid ja värvilisi esemeid.
- Mõned värvilised esemed võivad esimesel pesemisel värvi anda. Soovitame neid esimestel kordadel eraldi pesta.
- Nööpige kinni padjapüürid, sulgege lukud, haagid ja trukid. Siduge võõd sõlme.
- Tühjendage taskud ja voltige esemed lahti.
- Mitmekihilised, villased ja värvipiltidega esemed pöörake pahupidi.
- Eemaldage tugevad plekid.
- Tugevaid plekke peske spetsiaalse pesuvahendiga.
- Olge kardinatega hoolikas. Eemaldage konksud või pange kardinad pesukotti või padjapüüri.
- Ärge peske seadmes järgmisi esemeid.
  - Ilma palistusest või rebitud pesu.
  - Tugikaartega rinnahoidjad.
  - Väikeste esemete pesemiseks kasutage pesukotti.
- Väga väike kogus võib tekitada tasakaaluprobleeme tsentrifuugimisfaasis. Sellisel juhul kohendage esemeid paagis käsitsi ning käivitage tsentrifuugimisfaas uuesti.

### TÕRKSAD PLEKID

Mõne pleki eemaldamiseks ei piisa veest ja pesuainest. Sellised plekid soovitame eemaldada enne esemete seadmesse panemist.

#### Vee kareduse tabel

Tase	Tüüp	Vee karedus			
		°dH	°T.H.	mmol/l	Clarke
1	pehme	0-7	0-15	0-1.5	0-9
2	keskmise	8-14	16-25	1.6-2.5	10-16
3	kare	15-21	26-37	2.6-3.7	17-25
4	väga kare	> 21	> 37	>3.7	>25

Saadaval on spetsiaalsed plekieemaldid. Kasutage plekile ja kangale sobilikku plekieemaldit.

### PESU- JA LISAAINED

- Kasutage vaid spetsiaalselt pesumasinatele mõeldud pesu- ja lisaaineid.
- Ärge segage erinevat tüüpi pesuaineid.
- Looduse säästmiseks ärge kasutage pesuainet rohkem, kui ette nähtud.
- Järgige nende toodete pakenditel olevaid juhiseid.
- Kasutage kanga tüübile ja värvile, programmi temperatuurile ning määrdumisastmele vastavaid tooteid.
- Vedelaid pesuaineid kasutades ärge valige eelpesu faasi.
- Kui teie seadmel puudub klapiga pesuaine jaotur, siis lisage vedelad pesuained doseerimiskulliga.

### VEE KAREDUS

Kui veekaredus on teie piirkonnas kõrge või keskmine, soovitame pesumasinate kasutada veepehmedajat. Pehme veega piirkondades pole veepehmedajat vaja kasutada. Oma piirkonna vee kareduse teada saamiseks võtke ühendust kohaliku veevärgiga. Järgige toodete pakenditel olevaid juhiseid. Vee kareduse mõõtmiseks kasutatavad skaalad.

- Saksa kraadid (°dH)
- Prantsuse kraadid (°TH).
- mmol/l (millimooli liitri kohta – rahvusvaheline vee kareduse ühik).
- Clarke'i kraadid.

## PUHASTUS JA HOOLDUS



### HOIATUS

Eemaldage seade vooluvõrgust enne puhastamist.

### KATLAKIVI EEMALDAMINE

Kasutatav vesi sisaldab lujja. Vajaduse tekkimisel kasutage lubja eemaldamiseks veepemendajat.

Kasutage spetsiaalselt pesumasinatele mõeldud toodet. Järgige tootja pakendil olevaid juhiseid. Tehke seda pesupesemisest eraldi.

### VÄLISPINNA PUHASTAMINE

Puhastage seadet vaid vee ja sooja veega. Kuivatage kõik pinnad korralikult.

### UKSETIHEND



### ETTEVAATUST

Ärge kasutage alkoholi, lahuseid või keemiatooteid.

### HOOLDUSPESU

Madala temperatuuriga programmide puhul võib veidi pesuainet trumliisse jääda. Sooritage regulaarselt hoolduspesu. Selleks toimige järgmiselt.

- Eemaldage pesu trumlist.
- Valige kõrgeima temperatuuriga puuvillase pesu programm.
- Kasutage õiget kogust bioloogiliste omadustega pesupulbrit.

Pärast iga pesu hoidke ust mõnda aega lahti, et vältida hallitust ning ebameeldivaid lõhnu.

Kontrollige regulaarselt uksetihendit ja eemaldage kõik objektid siseosalt.

### TRUMMEL

Kontrollige regulaarselt trumlit, et vältida katlakivi- ja roostejääke.

Roostejääkide trumlist eemaldamiseks kasutage vaid spetsiaalseid tooteid. Selleks toimige järgmiselt:

- Puhastage trummel spetsiaalselt roostevabale terasele mõeldud tootega.
- Käivitage lühike programm puuvillasele pesule maksimaalsel temperatuuril vähesel kogusel pesuainega.

### PESUAINE JAOTUR

Jaoturi puhastamine.

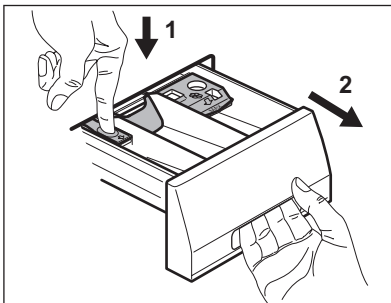

1. Vajutage hoovale.
2. Tõmmake jaotur välja.

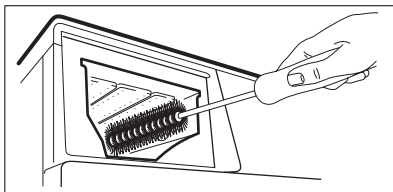
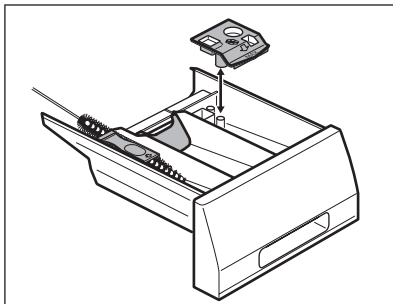

3. Eemaldage vedela lisaaine sahtli ülaosa.
4. Puhastage kõik osad veega.
5. Puhastage jaoturi süvend harjaga.
6. Pange jaotur tagasi süvendisse.

## ÄRAVOOLUPUMP



Kontrollige regulaarselt äravoolupumpa ning veenduge selle puhtuses.

Puhastage pumpa järgmistel juhtudel:

- seade ei tühjene veest;
- trummel ei saa pöörelda;
- seade teeb imelikku müra tühjenduspumba tökestatuse tõttu;
- ekraanil kuvatakse vee tühjendusega seotud probleemi häirekoodi.

### Äravoolupumba puhastamine.

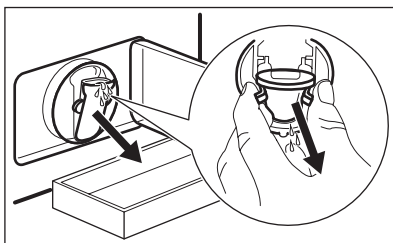
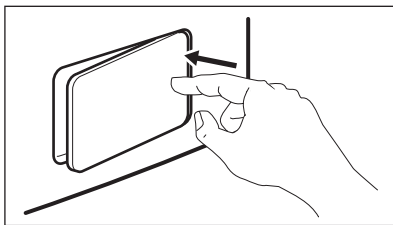

### HOIATUS

1. Ühendage toitepistik pistikupesast lahti.
2. Ärge eemaldage filtrit, kui seade töötab. Ärge puhastage äravoolupumpa, kui vesi seadmes on kuum. Äravoolupumba puhastamiseks peab vesi olema külm.

1. Avage äravoolupumba uks.
2. Asetage äravoolupumba süvendi alla anum väljuva vee kogumiseks.
3. Vajutage kahele hoovale ja tõmmake äravoolutoru, et lasta veel välja voolata.
4. Kui anum on vett täis, pange äravoolutoru tagasi algseks asendisse ja tühjendage anum. Sooritage samme 3 ja 4 uuesti ning uuesti, kuni äravoolupumbast enam vett ei tule.

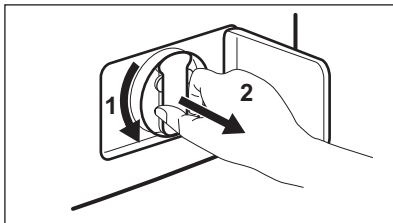

5. Pange äravoolutoru tagasi algsele asendisse ja keerake filtrit, et see eemaldada.

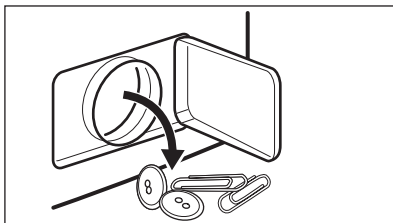

6. Eemaldage pumba küljest ebemed ja praht.

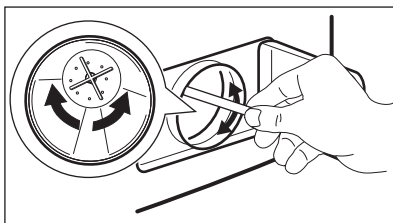

7. Veenduge, et pumba tiivik pöörleb. Kui seda ei juhtu, pöörduge teeninduskeskuse.

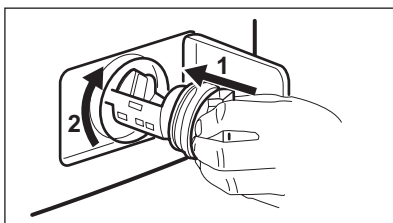

8. Puhastage filter kraani all ja pange see pumba tagasi spetsiaalsetesse juhikutesse.  
9. Lekete vältimiseks keerake filter korralikult kinni.

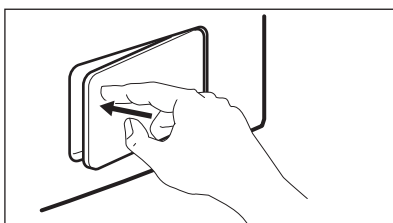

10. Sulgege äravoolupumba uks.

## SISSEVÕTUVOOLIKU FILTER JA - VENTIILI FILTER

Filtrite puhastamine võib olla vajalik järgmistel juhtudel.

- Seade ei täitu veega.
- Seade täitub veega aeglaselt.

- Nupu **4** indikaator vilgub ja ekraanil kuvatakse seonduv veakood. Vt jaotist "Veaotsing".



### HOIATUS

Ühendage toitepistik pistikupesast lahti.

### Veeseisvõtuvooliku filtrite puhastamine.

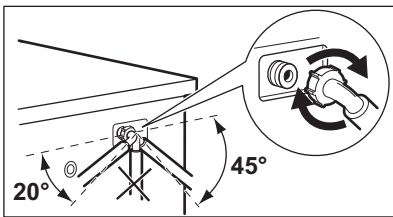
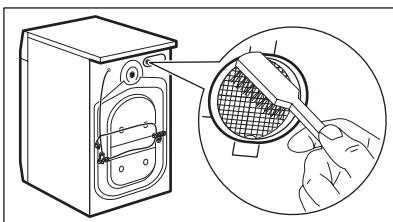
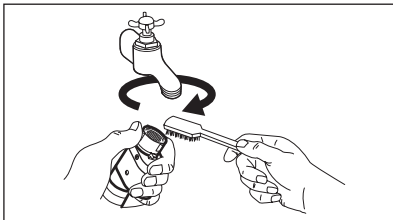

1. Sulgege veekraan.
2. Eemaldage vee sissevõtuvoolik veekraani küljest.
3. Puhastage sissevõtuvoolikus olev filter kõva harjaga.
4. Eemaldage sissevõtuvoolik seadme tagant.
5. Puhastage ventiilis olev filter kõva harjaga või rätikuga.
6. Paigaldage sissevõtuvoolik uuesti. Lekete vältimiseks pärast paigaldamist veenduge, et liitmikud oleks tihked.
7. Keerake veekraan lahti.

### VEE TÜHJENDAMINE ERIOUKORRAS

Rikke tõttu ei tühjene seade veest. Sellisel juhul sooritage toimingu "Tühjendus-  
pumba puhastamine" sammud 1-6. Vajadusel puhastage pumba. Pange väljalaskefilter tagasi ja sulgege tühjendus-  
pumba klapp. Kui te sooritate eriolukorras vee tühjendamise toimingut, peate tühjendusüsteemi uuesti akti-  
veerima.

1. Pange kaks liitrit vett pesuaine jaoturini põhi-  
pesu lahtrisse.
2. Käivitage programm vee tühjendamiseks.

### ETTEVAATUSABINÕUD KÜLMUMISE VASTU

Kui seade on paigaldatud kohta, kus temperatuur võib langeda alla 0°C, eemaldage allesjäänud vesi sissevõtuvoolikust ja tühjendus-  
pumbast.

1. Ühendage toitepistik pistikupesast lahti.
2. Sulgege veekraan.
3. Eemaldage vee sissevõtuvoolik.

4. Asetage sissevõtuvooliku otsad anumasse ja laske veel voolikust välja voolata.
5. Tühjendage tühjendus-  
pump. Vt hädaolukor-  
ras vee tühjendamise toimingut.
6. Kui tühjendus-  
pump on tühi, paigaldage sis-  
sevõtuvoolik uuesti.



#### HOIATUS

Enne seadme uuesti kasutamist veen-  
duge, et temperatuur oleks üle 0°C.  
Tootja ei vastuta madalatest tempera-  
tuuridest tingitud kahjude eest.

## VEAOTSING

Seadet ei õnnestu käivitada või see jääb töö käigus seisma.

Püüdke esmalt leida probleemi lahendus (vt tabelit). Kui see ei õnnestu, pöörduge teeninduskeskusse.

**Mõne probleemi puhul kõlab helisignaali ning ekraanil kuvatakse veateade:**

- **E10** - Seade ei täitu veega.

- **E20** - Seade ei tühjene veest.
- **E40** - Seadme uks on lahti või ei ole korralikult suletud.



### HOIATUS

Enne kontrollima asumist lülitage seade välja.

Probleem	Võimalik põhjus	Võimalik lahendus
Seade ei täitu veega.	Veekraan on kinni.	Keerake veekraan lahti.
	Sisselaskevoolik on kahjustatud.	Veenduge, et sisselaskevoolikul pole kahjustusi.
	Veevõtuvooliku filter on ummistunud.	Puhastage filtrid. Vt jaotist "Puhastus ja hooldus".
	Veekraan on blokeeritud või täis katlakivi.	Puhastage veekraan.
	Sisselaskevoolik on valesti ühendatud.	Veenduge, et voolik on õigesti ühendatud.
	Veesurve on liiga madal.	Võtke ühendust kohaliku vee-ettevõttega.
Seade ei tühjene veest.	Tühjendusvoolik on kahjustatud.	Veenduge, et tühjendusvoolikul pole kahjustusi.
	Tühjenduspumba filter on ummistunud.	Puhastage tühjenduspumba filter. Vt jaotist "Puhastus ja hooldus".
	Vee tühjendusvoolik on valesti ühendatud.	Veenduge, et voolik on õigesti ühendatud.
	Valitud on pesuprogramm ilma tühjendustsükliita.	Valige tühjendusprogramm.
	Loputusvee hoidmise funktsioon on sees.	Valige tühjendusprogramm.
Seadme uks on lahti või ei ole korralikult suletud.		Sulgege uks korralikult.
Tsentrifuugimistsükkel ei tööta.	Tsentrifuugimistsükkel on välja lülitatud.	Valige tsentrifuugimisprogramm.
	Tühjenduspumba filter on ummistunud.	Puhastage tühjenduspumba filter. Vt jaotist "Puhastus ja hooldus".
	Pesukogusest põhjustatud tasakaaluprobleemid.	Kohendage esemeid trumlis ning käivitage uuesti tsentrifuugimistsükkel.
Programm ei käivitu.	Toitepistik ei ole korralikult pistikupesasse ühendatud.	Ühendage toitepistik pistikupesasse.
	Läbipõlenud kaitse maja elektrilbis.	Vahetage kaitse välja.

Probleem	Võimalik põhjus	Võimalik lahendus
	Te ei vajutanud nuppu <b>4</b> .	Vajutage nuppu <b>4</b> .
	Valitud on viitkäivitus.	Programmi kohe käivitamiseks tühistage viitkäivitus.
	Lapseluku funktsioon on aktiiveeritud.	Lülitage lapseluku funktsioon välja.
Põrandal on vett.	Voolikute veeliitmikud lekiavad.	Veenduge, et liitmikud on tihkelt kinnitatud.
	Tühjendusump lekib.	Veenduge, et tühjendusump on korralikult kinni.
	Tühjendusvoolik on kahjustatud.	Veenduge, et sisselaskevoolikul pole kahjustusi.
Seadme ust ei saa avada.	Pesuprogramm töötab.	Oodake pesuprogrammi lõppu.
	Trumlis on vett.	Valige vee tühjendus- või tsentrifuugimisprogramm.
Seade teeb imelikku häält.	Seade ei ole loodis.	Seadke masin loodi. Vt jaotist "Paigaldamine".
	Pakend ja/või transportimis-poldid ei ole eemaldatud.	Eemaldage pakend ja/või transportimis-poldid. Vt jaotist "Paigaldamine".
	Pesukogus on väga väike.	Lisage veel pesu trumlisse.
Seade täitub veega ning tühjeneb kohe-selt.	Tühjendusvooliku ots on liiga madalal.	Veenduge, et tühjendusvoolik on õiges asendis.
Pesutulemused on ebarahuldavad.	Pesuainet polnud piisavalt või see oli see vale.	Suurendage pesuaine kogust või kasutage teist pesuainet.
	Enne pesu pesemist ei eemaldatud tugevamaid plekke.	Tugevate plekkide eemaldamiseks kasutage plekieemaldusvahendeid.
	Valitud on vale temperatuur.	Veenduge, et valisite õige temperatuuri.
	Liiga suur pesukogus.	Vähendage pesukogust.

Pärast kontrollimist lülitage seade sisse. Programm jätkub kohast, kus see katkes.

Kui rike ilmneb uuesti, pöörduge teeninduskeskusse.

Kui ekraanil on teised veakoodid, pöörduge teeninduskeskusse.



# PAIGALDAMINE

## LAHTIPAKKIMINE

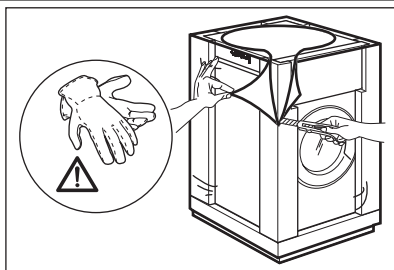

1. Kasutage kindaid. Eemaldage kattekile. Vajadusel kasutage löikurit.

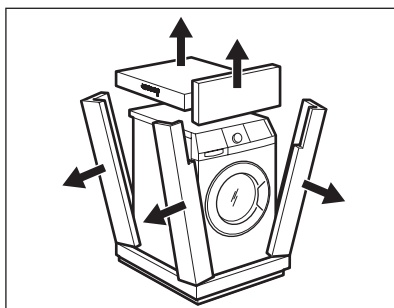

2. Eemaldage papist kate.
3. Eemaldage polüstüreenist pakkematerjal.

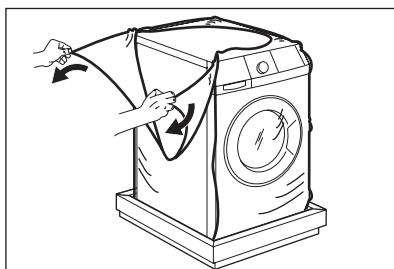

4. Eemaldage sisekile.

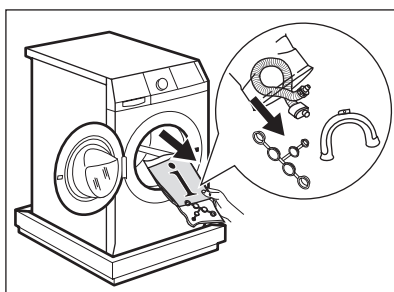

5. Avage trumli uks ja võtke sees olevad esemed välja.

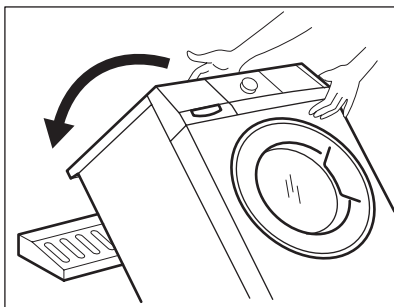

6. Asetage üks polüstüreenist pakkelement seadme taha põrandale. Asetage seade sellele ettevaatlikult selili. Jälgige, et te ei vigastaks voolikuid.

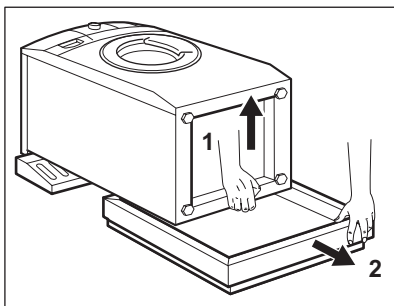

7. Eemaldage põhja alt polüstüreenalus.
8. Tõstke seade püstasendisse.

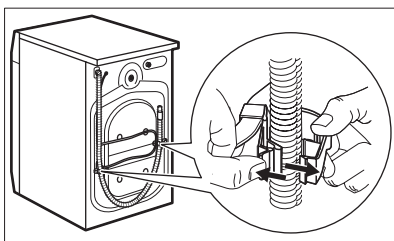

9. Eemaldage toitekaabel ja väljalaskevoolik vooliku hoidikute küljest.

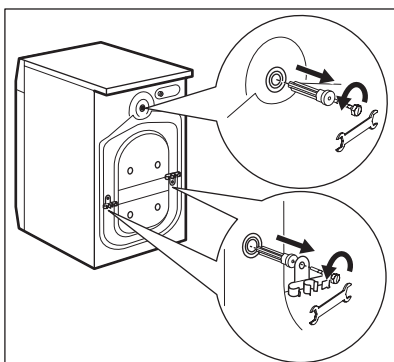

10. Eemaldage kolm polti. Kasutage seadmega kaasasolevat võtit.
11. Tõmmake välja plastvahepuksid.

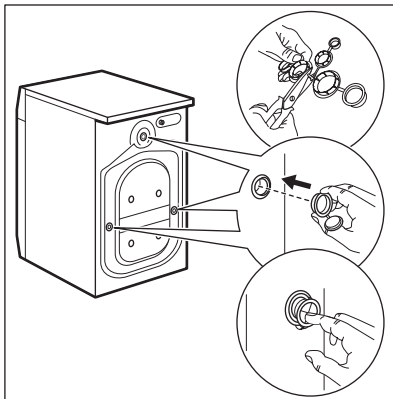

12. Pange plastist korgid aukudesse. Korgid leiab kasutusjuhendi kotist.



- Soovitame pakematerjalid ja transportipoldid alles hoida juhuks, kui soovite seadet kolida.
- Kui ostate seadme talvekuudel, kui väljas on miinuskraadid, tehke järgmist. Hoidke seadet enne kasutama hakkamist 24 tundi toatemperatuuril.

## PAIGUTAMINE JA LOODIMINE

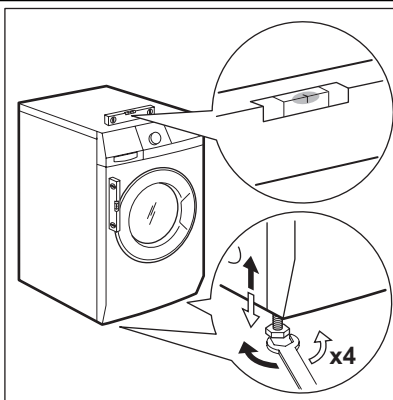

- Paigaldage seade lamedale kõvale põrandale.
- Veenduge, et vaibad ei takistaks õhuringlust seadme all.
- Veenduge, et seade ei puudutaks seina ega muid esemeid.
- Loodimiseks keerake jalgu. Seadme korrektne loodimine hoiab ära vibratsiooni, müra ja liikumist töötamise ajal.

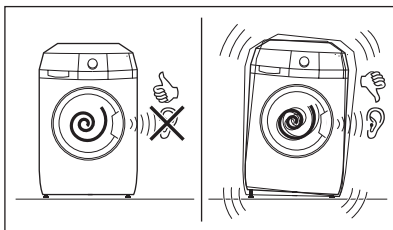

- Seade peab olema loodis ja stabiilne.

**ETTEVAATUST**

Ärge asetage loodimise eesmärgil seadme jalgade alla pappi, puitu või sarnaseid materjale.

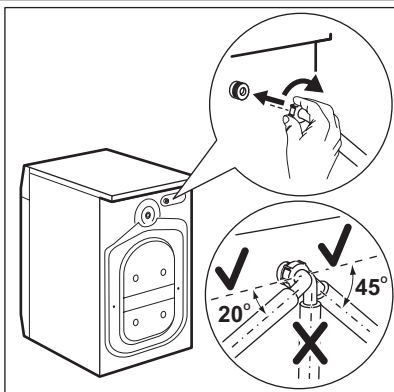
**SISSEVÕTUVOOLIK**

- Ühendage voolik seadme külge. Keerake sissevõtuvooliku vaid vasakule või paremale. Seadke see õigesse asendisse, kasutades ümarmutrit.

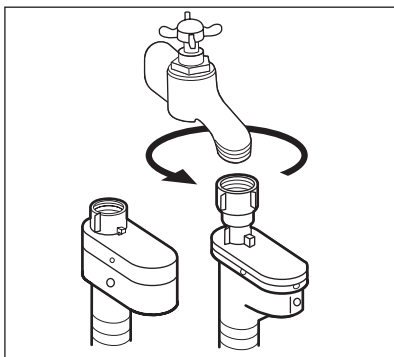

- Ühendage vee sisselaskevoolik 3/4" keerme-ga külma vee kraani külge.

**ETTEVAATUST**

Veenduge, et liitmikud ei leki.

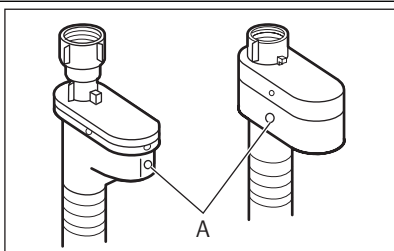

Ärge kasutage pikendusvoolikut, kui sissevõtuvoolik lühikeseks jääb. Võtke ühendust teeninduskeskusega, et asendada sissevõtuvoolik.

**Veetõkke seade**

Sissevõtuvoolikul on veetõkke seade. See seade hoiab ära vooliku loomulikust vananemisest tulenevad veelekked. Seda viga näitab punane sektor avas "A". Selle ilmnmisel sulgege veekraan ja võtke ühendust teeninduskeskusega, et voolik asendada.

## VEE ÄRAVOOL

Väljalaskevoolikut saab ühendada mitmeti.

### Plastist voolikujuhikuga.

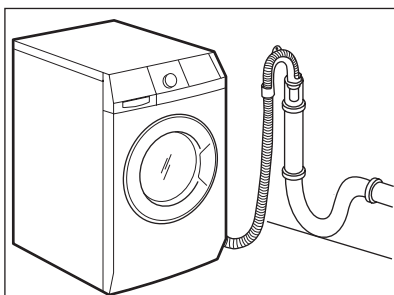
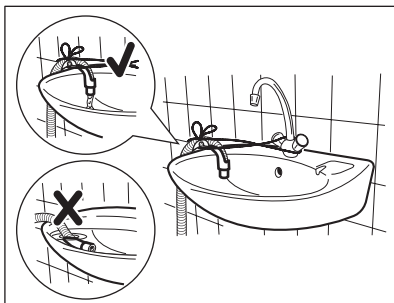
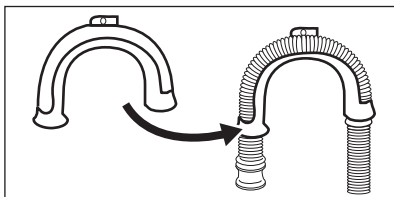

### Plastist voolikujuhikuta.

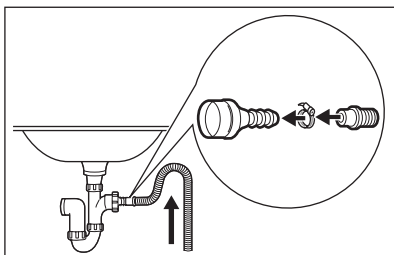

- Kraanikausi äärelle.
- Veenduge, et plastjuhik ei saaks seadme tühjenemisel liikuda. Kinnitage juhik veekraani või seinä külge.

- Ventilatsioonivaga äravoolutoru külge.  
Vt joonist. Otse äravoolutorusse kõrgusel mitte vähem kui 60 cm ja mitte rohkem kui 100 cm. Väljalaskevooliku ots peab alati olema ventileeritud, st äravoolutoru sisediameeter peab olema suurem kui väljalaskevooliku väli-diaameeter.

- Kraanikausi äravoolutoru külge.  
Vt joonist. Pange väljalaskevoolik äravoolu ning kinnitage klambriga. Veenduge, et välja-laskevoolik moodustaks kaare, et kraanikausist tulevad osakesed ei satuks seadmesse.

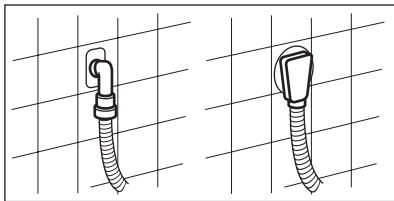

- Otse äravoolutorusse ruumi seinas, klambriga kinnitatult.



Tühjendusvoolikut saab pikendada maksimaalselt pikkuseni 400 cm. Teise tühjendusvooliku ja pikenduse saamiseks pöörduge teeninduskeskuse poole.

## СОДЕРЖАНИЕ

33	СВЕДЕНИЯ ПО ТЕХНИКЕ БЕЗОПАСНОСТИ
34	ТЕХНИЧЕСКИЕ ДАННЫЕ
36	ОПИСАНИЕ ИЗДЕЛИЯ
37	ПАНЕЛЬ УПРАВЛЕНИЯ
41	ПРОГРАММЫ
46	ПЕРЕД ПЕРВЫМ ИСПОЛЬЗОВАНИЕМ
46	ЭКСПЛУАТАЦИЯ ПРИБОРА
46	ЗАГРУЗКА БЕЛЬЯ
46	ДОБАВЛЕНИЕ МОЮЩЕГО СРЕДСТВА И ДОБАВОК
48	НАСТРОЙКА И ЗАПУСК ПРОГРАММЫ
49	ПО ОКОНЧАНИИ ПРОГРАММЫ
50	УКАЗАНИЯ И РЕКОМЕНДАЦИИ
52	УХОД И ОЧИСТКА
57	ПОИСК И УСТРАНЕНИЕ НЕИСПРАВНОСТЕЙ
60	УСТАНОВКА

## ОХРАНА ОКРУЖАЮЩЕЙ СРЕДЫ

Материалы с символом ♻️ следует сдавать на переработку. Положите упаковку в соответствующие контейнеры для сбора вторичного сырья.



Принимая участие в переработке старого электробытового оборудования, Вы помогаете защитить окружающую среду и здоровье человека. Не выбрасывайте вместе с бытовыми отходами бытовую технику, помеченную символом ♻️. Доставьте изделие на местное предприятие по переработке вторичного сырья или обратитесь в свое муниципальное управление.

## НА НАШЕМ ВЕБ-САЙТЕ МОЖНО НАЙТИ:

- Продукцию
- Брошюры
- Руководства пользователя
- Мастер устранения неполадок
- Информацию о техническом обслуживании

[www.aeg.com](http://www.aeg.com)

## УСЛОВНЫЕ ЗНАКИ

-  Внимание – Важные сведения по технике безопасности.
-  Общая информация и рекомендации
-  Информация по защите окружающей среды

Право на изменения сохраняется.

## ДЛЯ ОПТИМАЛЬНЫХ РЕЗУЛЬТАТОВ

Благодарим Вас за выбор данного продукта AEG. Этот продукт будет безупречно служить Вам долгие годы – ведь мы создали его с помощью инновационных технологий, которые облегчат Вашу жизнь и создадут качества, которые Вы не найдете в привычных приборах. Потратьте немного времени на чтение, чтобы получить максимальную пользу от своей покупки.

## АКСЕССУАРЫ И РАСХОДНЫЕ МАТЕРИАЛЫ

В интернет-магазине AEG Вы сможете найти все необходимое для того, чтобы все ваши приборы AEG сверкали чистотой и радовали Вас безотказной работой. Помимо этого, здесь Вы найдете широкий выбор аксессуаров, разработанных и изготовленных по самым высоким стандартам, какие только можно представить – от профессиональной кухонной посуды до лотков для хранения ножей, от держателей бутылок до мешков для деликатного белья...



Посетите Интернет-магазин по адресу  
[www.aeg.com/shop](http://www.aeg.com/shop)

## ПОДДЕРЖКА ПОТРЕБИТЕЛЕЙ И СЕРВИСНОЕ ОБСЛУЖИВАНИЕ

Мы рекомендуем использовать оригинальные запчасти.

При обращении в сервис-центр следует иметь под рукой следующую информацию.  
Данная информация находится на табличке с техническими данными.

Модель \_\_\_\_\_

PNC (код изделия) \_\_\_\_\_

Серийный номер \_\_\_\_\_





## СВЕДЕНИЯ ПО ТЕХНИКЕ БЕЗОПАСНОСТИ

Перед установкой и использованием внимательно прочитайте настоящее руководство, которое содержит следующие сведения:

- для обеспечения личной безопасности и безопасности вашего имущества;
- для охраны окружающей среды.
- Правильный порядок эксплуатации прибора.

Всегда храните настоящую инструкцию вместе с прибором, даже если перевозите его на новое место или передаете его другому лицу. Производитель не несет ответственности за повреждения, вызванные неправильной установкой и эксплуатацией.

### БЕЗОПАСНОСТЬ ДЕТЕЙ И ЛИЦ С ОГРАНИЧЕННЫМИ ВОЗМОЖНОСТЯМИ

- Не допускайте лиц, включая детей, с ограниченной чувствительностью, умственными способностями или не обладающих необходимыми знаниями, к эксплуатации прибора. Они должны находиться под присмотром или получить инструкции от лица, ответственного за их безопасность. Не позволяйте детям играть с прибором.
- Храните все упаковочные материалы вне досягаемости детей. Существует опасность удушья или получения травм.
- Храните все средства для стирки вне досягаемости детей.
- Не подпускайте детей и домашних животных к прибору, когда его дверца открыта.
- Перед тем, как закрыть дверцу прибора, убедитесь, что в барабане нет детей или домашних животных.
- Если прибор оснащен устройством защиты от детей, то рекомендуется включить это устройство.

### ОБЩИЕ ПРАВИЛА ТЕХНИКИ БЕЗОПАСНОСТИ

- Не используйте прибор в профессиональных целях. Прибор предназначен только для бытового использования.
- Не изменяйте параметры данного прибора. Существует опасность получения травм и повреждения прибора.

- Не кладите на прибор, рядом с ним или внутрь него легковоспламеняющиеся материалы или изделия, пропитанные легко воспламеняющимися веществами. Существует опасность взрыва или возгорания.
- Соблюдайте инструкции по технике безопасности, указанные на упаковке средства для стирки, чтобы предотвратить ожоги глаз, рта и горла.
- Удостоверьтесь, что из белья извлечены все металлические предметы. Твердые и острые предметы могут вызвать повреждение прибора.
- Не прикасайтесь к стеклянной части дверцы во время работы программы стирки. Стекло может быть горячим (применимо только к приборам с фронтальной загрузкой).

### УХОД И ОЧИСТКА

- Выключите прибор и извлеките вилку сетевого кабеля из розетки.
- Не используйте прибор без фильтров. Убедитесь, что фильтры установлены правильно. Неверная установка может привести к протечке воды.

### УСТАНОВКА

- Прибор имеет большой вес. Соблюдайте осторожность при его перемещении.
- Не перевозите прибор, не установив транспортировочные болты. Это может привести к повреждению внутренних компонентов и стать причиной протечек или неисправностей прибора.
- Не устанавливайте и не подключайте прибор, имеющий повреждения.
- Обязательно удалите все элементы упаковки и транспортировочные болты.
- Убедитесь, что во время установки вилка сетевого кабеля извлечена из розетки.
- Подключение к электросети, сантехнические работы и установку должен выполнять только квалифицированный специалист. Это предотвратит повреждение прибора и получение травмы.
- Не устанавливайте и не эксплуатируйте прибор в помещениях с температурой ниже 0°C.

- В случае установки прибора на пол с ковровым покрытием следует обеспечить свободную циркуляцию воздуха между основанием прибора и ковровым покрытием. Для обеспечения необходимого пространства между прибором и ковровым покрытием отрегулируйте высоту ножек прибора.

### Подключение к водопроводу

- Не подключайте прибор при помощи бывших в употреблении старых шлангов. Используйте только новые шланги.
- Следите за тем, чтобы не повредить шланги для воды.
- Не подключайте прибор к новым трубам или к трубам, которые долго не использовались. Перед подключением наливного шланга откройте кран подачи воды и дайте воде стечь в течение нескольких минут.
- При первом использовании прибора убедитесь в отсутствии утечек воды в шлангах для воды и их соединениях.

### Подключение к электросети

- Обеспечьте заземление прибора.
- Убедитесь, что параметры электропитания, указанные на табличке с техническими характеристиками, соответствуют параметрам электросети.
- Включайте прибор только в установленную надлежащим образом электророзетку с защитным контактом.

- Не пользуйтесь тройниками и удлинителями. Существует опасность возгорания.
- Запрещается выполнять замену сетевого кабеля или использовать сетевой кабель другого типа. Обратитесь в сервисный центр.
- Следите за тем, чтобы не повредить вилку и сетевой кабель.
- Вставляйте вилку сетевого кабеля в розетку только во конце установки прибора. Убедитесь, что после установки имеется доступ к вилке.
- Для отключения прибора от электросети не тяните за сетевой кабель. Всегда беритесь за вилку.

### УТИЛИЗАЦИЯ ПРИБОРА

1. Выньте вилку сетевого кабеля из розетки.
2. Разрежьте и утилизируйте сетевой кабель.
3. Удалите замок дверцы. Это предотвратит риск запираания дверцы в случае попадания в прибор детей или домашних животных. Существует риск смерти от удушья (применимо только к приборам с фронтальной загрузкой).

## ТЕХНИЧЕСКИЕ ДАННЫЕ

Габаритные размеры	Высота / Ширина / Глубина	600 / 850 / 522 мм
	Общая глубина	540 мм
Подключение к электросети:	Напряжение	230 В
	Общая мощность	2200 Вт
	Предохранитель	10 А
	Частота	50 Гц
Защита от проникновения твердых частиц и влаги обеспечивается защитной крышкой. Исключения: низковольтное оборудование не имеет защиты от влаги.		<b>IPX4</b>
Давление в водопроводной сети	Минимум	0,5 бар (0,05 МПа)
	Максимум	8 бар (0,8 МПа)
Водоснабжение <sup>1)</sup>		Холодная вода
Максимальная загрузка	Хлопок	7 кг

Скорость отжима	Максимум	1200 об/мин (L 70270 VFL) 1400 об/мин (L 70470 FL)
-----------------	----------	---

1) Присоедините наливной шланг к водопроводному крану с резьбой 3/4".

## ОПИСАНИЕ ИЗДЕЛИЯ

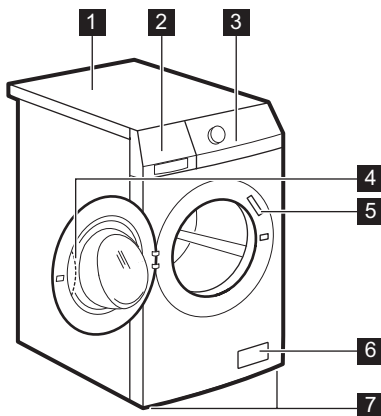

- 1** Верхняя панель
- 2** Дозатор моющего средства
- 3** Панель управления
- 4** Рукоятка дверцы
- 5** Табличка с техническими данными
- 6** Сливной насос
- 7** Ножки для выравнивания прибора

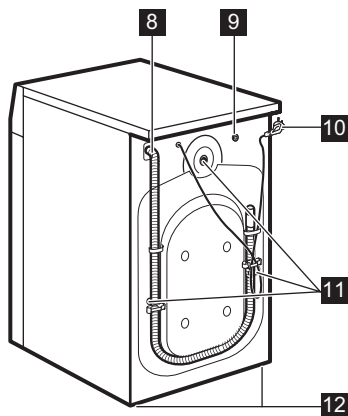

- 8** Сливной шланг
- 9** Входной клапан подсоединения к водопроводу
- 10** Сетевая кабель
- 11** Транспортировочные болты
- 12** Ножки для выравнивания прибора

## ДОПОЛНИТЕЛЬНЫЕ ПРИНАДЛЕЖНОСТИ

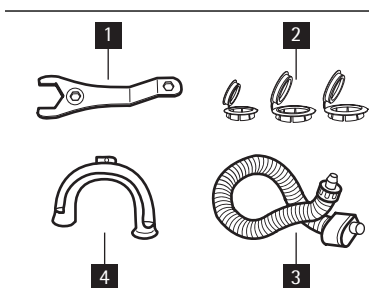

- 1** **Гаечный ключ**  
Предназначен для снятия транспортировочных болтов.
- 2** **Пластмассовые заглушки**  
Предназначены для заглушения отверстий, расположенных на задней части корпуса, после удаления из них транспортировочных болтов.
- 3** **Наливной шланг с защитой от перелива**  
Предназначен для предотвращения возможных протечек.
- 4** **Пластмассовая направляющая для шланга**  
Предназначена для установки сливного шланга на край раковины.

# ПАНЕЛЬ УПРАВЛЕНИЯ

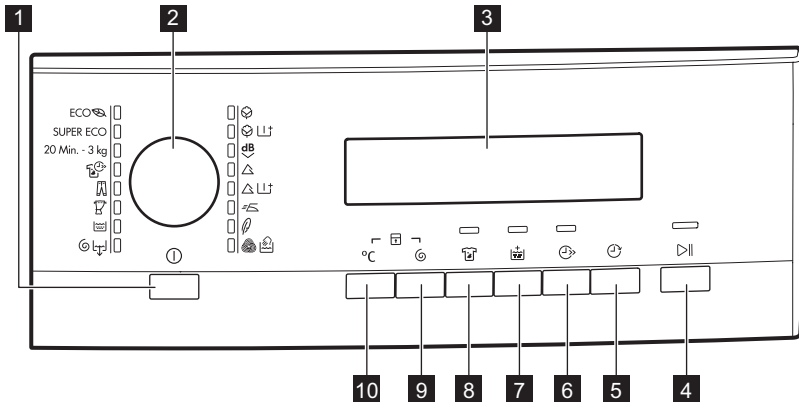

<b>1</b>	Кнопка «Вкл/Выкл»	
<b>2</b>	Селектор программ	
<b>3</b>	Дисплей	
<b>4</b>	Кнопка «Пауза»	
<b>5</b>	Кнопка задержки пуска	
<b>6</b>	Кнопка «Экономия времени»	
<b>7</b>	Кнопка дополнительного полоскания	
<b>8</b>	Кнопка «Выведение пятен»	
<b>9</b>	Кнопка снижения скорости отжима	
<b>10</b>	Кнопка выбора температуры	

## КНОПКА "ВКЛ/ВЫКЛ" **1**

Служит для включения или выключения прибора. При включении прибора выдается звуковой сигнал.

Функция AUTO Stand-by автоматически выключает прибор для снижения потребления электроэнергии, если:

- прибор не используется в течение пяти минут после нажатия кнопки **4** ;
- Все установки при этом сбрасываются.
- Снова нажмите на кнопку **1** для повторного включения прибора.

– Снова выберите программу стирки и все необходимые функции.

- спустя пять минут после окончания программы стирки. См. раздел "По окончании программы".



















## СЕЛЕКТОР ПРОГРАММ **2**

Селектор служит для выбора программ. При этом загорается индикатор соответствующей программы.

## ДИСПЛЕЙ 3



Дисплей используется для отображения следующих сведений:

<b>A</b>	<ul style="list-style-type: none"> <li>• Максимальная температура в ходе программы.</li> </ul>														
<b>B</b>	<ul style="list-style-type: none"> <li>• Скорость отжима по умолчанию в данной программе.</li> <li>• «Без отжима»<sup>1)</sup> и «Остановка с водой в баке».</li> </ul>														
<b>C</b>	<ul style="list-style-type: none"> <li>• Символы дисплея.<sup>2)</sup></li> </ul> <table border="1"> <thead> <tr> <th>Символ</th> <th>Описание</th> </tr> </thead> <tbody> <tr> <td></td> <td>Этап стирки</td> </tr> <tr> <td></td> <td>Этап полоскания</td> </tr> <tr> <td></td> <td>Этап отжима</td> </tr> <tr> <td></td> <td>Защита от детей</td> </tr> <tr> <td></td> <td>Если отображается этот символ, дверцу прибора открыть невозможно. Если символ мигает, дверцу прибора открыть невозможно. Подождите несколько минут перед тем, как открывать дверцу прибора. Дверцу можно открыть только после того, как этот символ пропадет с дисплея. <b>Если программа завершена, но символ по-прежнему светится:</b> <ul style="list-style-type: none"> <li>• В барабане есть вода.</li> <li>• была выбрана функция «Остановка с водой в баке».</li> </ul> </td> </tr> <tr> <td></td> <td>Задержка пуска</td> </tr> </tbody> </table>	Символ	Описание		Этап стирки		Этап полоскания		Этап отжима		Защита от детей		Если отображается этот символ, дверцу прибора открыть невозможно. Если символ мигает, дверцу прибора открыть невозможно. Подождите несколько минут перед тем, как открывать дверцу прибора. Дверцу можно открыть только после того, как этот символ пропадет с дисплея. <b>Если программа завершена, но символ по-прежнему светится:</b> <ul style="list-style-type: none"> <li>• В барабане есть вода.</li> <li>• была выбрана функция «Остановка с водой в баке».</li> </ul>		Задержка пуска
Символ	Описание														
	Этап стирки														
	Этап полоскания														
	Этап отжима														
	Защита от детей														
	Если отображается этот символ, дверцу прибора открыть невозможно. Если символ мигает, дверцу прибора открыть невозможно. Подождите несколько минут перед тем, как открывать дверцу прибора. Дверцу можно открыть только после того, как этот символ пропадет с дисплея. <b>Если программа завершена, но символ по-прежнему светится:</b> <ul style="list-style-type: none"> <li>• В барабане есть вода.</li> <li>• была выбрана функция «Остановка с водой в баке».</li> </ul>														
	Задержка пуска														

- D**
- Время работы программы  
После запуска программы время уменьшается с шагом в одну минуту.
  - Задержка пуска  
При нажатии кнопку отсрочки пуска на дисплее отображается время задержки пуска.
  - Коды неисправностей  
В случае неисправности прибора на дисплее отображается код неисправности. См. главу «Поиск и устранение неисправностей».
  - Err («ошибка»)  
Это сообщение отображается на дисплее в течение нескольких секунд если:
    - задана функция, неприменимая к выбранной программе;
    - программа была изменена в процессе ее выполнения;
 мигает индикатор кнопки «Пуск/Пауза» **4** ;
  -   
выполнение программы завершено.

1) Только в случае использования программ «Отжим» и «Слив».

2) Символ появляется на дисплее при выборе соответствующего этапа или функции.

## КНОПКА "ПУСК/ПАУЗА" **4**

Для запуска или приостановки программы нажмите на кнопку **4** .

## КНОПКА ОТСРОЧКИ ПУСКА **5**

Нажмите на кнопку **5** , если требуется отсрочить пуск программы на время от 30 минут до 20 часов.

## КНОПКА "ЭКОНОМИЯ ВРЕМЕНИ" **6**

Нажмите на кнопку **6** для сокращения времени работы программы.

- Одно нажатие устанавливает режим "Сокращенное время работы" для белья, которое носили один день.
- Два нажатия устанавливает режим "Очень быстрая стирка" для белья, которое практически не загрязнено.



Некоторые программы позволяют выбрать только одну из этих двух функций.

## КНОПКА ДОПОЛНИТЕЛЬНОГО ПОЛОСКАНИЯ **7**

Нажмите на кнопку **7** для добавления к программе стирки этапов дополнительного полоскания.

Используйте данную функцию в случае аллергии на средства для стирки или если вода в Вашем регионе отличается мягкостью.

## КНОПКА "ВЫВЕДЕНИЕ ПЯТЕН" **8**

Нажмите на кнопку **8** для добавления к программе стирки этапа выведения пятен.

Выбирайте эту функцию при стирке белья со стойкими пятнами.

Выбрав данную функцию, добавьте в отделение  средство для выведения пятен.



Данная функция увеличивает продолжительность стирки.

Эта функция недоступна при температуре стирки ниже 40°C.

## КНОПКА ОТЖИМА **9**

Используйте эту кнопку:

- при выборе программы для уменьшения максимальной скорости отжима на этапе отжима;



На дисплее отображается только набор скоростей отжима, доступных для выбранной пользователем программы стирки.

- для отключения этапа отжима;
- Для включения функции "Остановка с водой в баке". Выбирайте данную функцию для предотвращения образования складок на ткани. При этом по завершении программы прибор не сливает воду.

- - -	Этап отжима отключен.
	Включена функция "Остановка с водой в баке".

## КНОПКА ВЫБОРА ТЕМПЕРАТУРЫ

**10**

Для изменения температуры по умолчанию нажмите кнопку **10**.

- -	= холодная вода
-----	-----------------

## ЗВУКОВАЯ СИГНАЛИЗАЦИЯ

Звуковые сигналы выдаются в следующих случаях:

- при включении прибора;
  - при выключении прибора;
  - при нажатии на кнопки;
  - по завершении работы программы;
  - в случае неисправности прибора;
- Для **выключения/включения** звуковой сигнализации одновременно нажмите на кнопки **8** и **7** и удерживайте их в течение шести секунд.



При отключении звуковой сигнализации сигналы выдаются только при нажатии на кнопки, а также при возникновении неисправности.

## ФУНКЦИЯ "ЗАЩИТА ОТ ДЕТЕЙ"

Данная функция не позволяет детям играть с панелью управления.

- Для включения функции одновременно нажмите на кнопки **10** и **9** и удерживайте их, пока на дисплее не появится значок
- Для выключения функции одновременно нажмите на кнопки **10** и **9** и удерживайте их, пока с дисплея не исчезнет значок

Функцию можно включить:

- Перед нажатием на кнопку "Пуск/Пауза" **4**; в этом случае прибор будет нельзя запустить.
- После нажатия на кнопку "Пуск/Пауза" **4**; при этом все кнопки и селектор программ перестанут реагировать на действия пользователя.





## ПОСТОЯННОЕ ВКЛЮЧЕНИЕ ДОПОЛНИТЕЛЬНОГО ПОЛОСКАНИЯ





Данная функция позволяет включить дополнительное полоскание так, чтобы оно всегда добавлялось при выборе любой программы.



- Для включения функции одновременно нажмите на кнопки **6** и **5** и удерживайте их, пока не загорится индикатор кнопки **7**.
- Для выключения функции одновременно нажмите на кнопки **6** и **5** и удерживайте их, пока не погаснет индикатор кнопки **7**.



## ПРОГРАММЫ

Программа Температура	Тип загрузки макс. вес загрузки	Описание этапа	Режимы
 Хлопок 95°C – Холодная стирка	Белый и цветной хлопок обычной степени за- грязненности. макс. 7 кг	Стирка Полоскание Продолжительный отжим	СНИЖЕНИЕ СКО- РОСТИ ОТЖИМА ОСТАНОВКА С ВО- ДОЙ В БАКЕ ВЫВЕДЕНИЕ ПЯ- ТЕН <sup>1)</sup> ДОПОЛНИТЕЛЬ- НОЕ ПОЛОСКАНИЕ ЭКОНОМИЯ ВРЕ- МЕНИ <sup>2)</sup>
 Хлопок + предва- рительная стирка 95°C – Холодная стирка	Белый и цветной хлопок сильной степени загряз- ненности. макс. 7 кг	Предварительная мойка Стирка Полоскание Продолжительный отжим	СНИЖЕНИЕ СКО- РОСТИ ОТЖИМА ОСТАНОВКА С ВО- ДОЙ В БАКЕ ДОПОЛНИТЕЛЬ- НОЕ ПОЛОСКАНИЕ ЭКОНОМИЯ ВРЕ- МЕНИ <sup>2)</sup>
<b>dB</b> Очень тихо 95°C – Холодная стирка	Белый и цветной хлопок обычной степени за- грязненности. макс. 7 кг	Стирка Полоскание Остановка с водой в баке	ВЫВЕДЕНИЕ ПЯ- ТЕН <sup>1)</sup> ДОПОЛНИТЕЛЬ- НОЕ ПОЛОСКАНИЕ ЭКОНОМИЯ ВРЕ- МЕНИ <sup>2)</sup>
 Синтетика 60°C – Холодная стирка	Синтетика или смесо- вые ткани обычной сте- пени загрязненности. макс. 3.5 кг	Стирка Полоскание Быстрый отжим	СНИЖЕНИЕ СКО- РОСТИ ОТЖИМА ОСТАНОВКА С ВО- ДОЙ В БАКЕ ВЫВЕДЕНИЕ ПЯ- ТЕН <sup>1)</sup> ДОПОЛНИТЕЛЬ- НОЕ ПОЛОСКАНИЕ ЭКОНОМИЯ ВРЕ- МЕНИ <sup>2)</sup>
 Синтетика + Предварительная стирка 60°C – Холодная стирка	Изделия из синтетики или смесовых тканей высокой степени загряз- ненности. макс. 3.5 кг	Предварительная мойка Стирка Полоскание Быстрый отжим	СНИЖЕНИЕ СКО- РОСТИ ОТЖИМА ОСТАНОВКА С ВО- ДОЙ В БАКЕ ДОПОЛНИТЕЛЬ- НОЕ ПОЛОСКАНИЕ ЭКОНОМИЯ ВРЕ- МЕНИ <sup>2)</sup>

Программа Температура	Тип загрузки макс. вес загрузки	Описание этапа	Режимы
 Легкая глажка <sup>3)</sup> 60°C – Холодная стирка	Белье из синтетики обычной степени за- грязненности. макс. 3.5 кг	Стирка Полоскание Быстрый отжим	СНИЖЕНИЕ СКО- РОСТИ ОТЖИМА ОСТАНОВКА С ВО- ДОЙ В БАКЕ ДОПОЛНИТЕЛЬ- НОЕ ПОЛОСКАНИЕ ЭКОНОМИЯ ВРЕ- МЕНИ <sup>2)</sup>
 Деликатные ткани 40°C – Холодная стирка	Деликатные ткани из акрила, вискозы, поли- эстра обычной степени загрязненности. макс. 3.5 кг	Стирка Полоскание Быстрый отжим	СНИЖЕНИЕ СКО- РОСТИ ОТЖИМА ОСТАНОВКА С ВО- ДОЙ В БАКЕ ВЫВЕДЕНИЕ ПЯ- ТЕН <sup>1)</sup> ДОПОЛНИТЕЛЬ- НОЕ ПОЛОСКАНИЕ ЭКОНОМИЯ ВРЕ- МЕНИ <sup>2)</sup>
 Шерсть 40°C – Холодная стирка	Шерсть, допускающая машинную стирку. Шер- стяные изделия, допу- скающие ручную стирку, и изделия из деликат- ных тканей, имеющие на этикетке символ «ручная стирка». макс. 2 кг	Стирка Полоскание Быстрый отжим	СНИЖЕНИЕ СКО- РОСТИ ОТЖИМА ОСТАНОВКА С ВО- ДОЙ В БАКЕ
 Отжим / Слив <sup>4)</sup>	Все ткани Размер максимальной загрузки белья зависит от типа белья.	Слив воды Отжим на макси- мальной скорости.	СНИЖЕНИЕ СКО- РОСТИ ОТЖИМА БЕЗ ОТЖИМА
 Ополаскивание	Все ткани.	Одно полоскание с дополнительным циклом отжима	СНИЖЕНИЕ СКО- РОСТИ ОТЖИМА ОСТАНОВКА С ВО- ДОЙ В БАКЕ ДОПОЛНИТЕЛЬ- НОЕ ПОЛОСКА- НИЕ <sup>5)</sup>

Программа Температура	Тип загрузки макс. вес загрузки	Описание этапа	Режимы
 Занавески 40°C – Холодная стирка	Программа предназначена для стирки занавесок. Автоматически добавляемый этап предварительной стирки позволяет удалить пыль с занавесок. Не добавляйте моющее средства в отделение моющих средств для предварительной стирки. макс. 2.5 кг	Предварительная мойка Стирка Полоскание Быстрый отжим	СНИЖЕНИЕ СКОРОСТИ ОТЖИМА ОСТАНОВКА С ВОДОЙ В БАКЕ ДОПОЛНИТЕЛЬНОЕ ПОЛОСКАНИЕ
 Джинсы 60°C – Холодная стирка	Все изделия из джинсовой ткани. Трикотажные изделия из современных высокотехнологичных материалов. макс. 7 кг	Стирка Полоскание Быстрый отжим	СНИЖЕНИЕ СКОРОСТИ ОТЖИМА ОСТАНОВКА С ВОДОЙ В БАКЕ ДОПОЛНИТЕЛЬНОЕ ПОЛОСКАНИЕ ЭКОНОМИЯ ВРЕМЕНИ <sup>2)</sup>
 Быстрая интенсивная стирка 60°-40°	Программа быстрой стирки, предназначенная для стирки слабозагрязненного белого и нелиняющего цветного белья из хлопка и смесовых тканей. макс. 5 кг	Стирка Полоскание Продолжительный отжим	СНИЖЕНИЕ СКОРОСТИ ОТЖИМА ОСТАНОВКА С ВОДОЙ В БАКЕ ДОПОЛНИТЕЛЬНОЕ ПОЛОСКАНИЕ
20 Min. - 3 kg 40° - 30°	Изделия из хлопка из синтетики, которые имеют легкую загрязненность или были изношены только один раз.	Стирка Полоскание Быстрый отжим	СНИЖЕНИЕ СКОРОСТИ ОТЖИМА
SUPER ECO <sup>6)</sup> Стирка в холодной воде	Смесовые ткани (изделия из хлопка и синтетики). макс. 3 кг	Стирка Полоскание Быстрый отжим	СНИЖЕНИЕ СКОРОСТИ ОТЖИМА ОСТАНОВКА С ВОДОЙ В БАКЕ ДОПОЛНИТЕЛЬНОЕ ПОЛОСКАНИЕ

Программа Температура	Тип загрузки макс. вес загрузки	Описание этапа	Режимы
ECO  Экономичная <sup>7)</sup> 60° - 40° <b>СТАНДАРТНЫЕ ПРОГРАММЫ</b> для оценки показателей потребления.	Белый и цветной нелиняющий хлопок обычной степени загрязненности. макс. 7 кг	Стирка Полоскание Продолжительный отжим	СНИЖЕНИЕ СКОРОСТИ ОТЖИМА ОСТАНОВКА С ВОДОЙ В БАКЕ ВЫВЕДЕНИЕ ПЯТЕН ДОПОЛНИТЕЛЬНОЕ ПОЛОСКАНИЕ ЭКОНОМИЯ ВРЕМЕНИ <sup>2)</sup>

- 1) Функция «ВЫВЕДЕНИЕ ПЯТЕН» недоступна при температуре стирки менее 40°C.
- 2) При нажатии на кнопку 6 два раза («Быстрая стирка») рекомендуется уменьшить загрузку белья. Полная загрузка прибора возможна, однако качество стирки при этом будет снижено.
- 3) Этапы стирки и отжима выполняются бережнее, чтобы предотвратить образование складок на белье. Прибор выполнит несколько дополнительных полосканий.
- 4) По умолчанию скорость отжима рассчитана на изделия из хлопка. Задайте скорость отжима. Удостоверьтесь, что она соответствует типу белья. Для выбора только программы «СЛИВ» выберите функцию «БЕЗ ОТЖИМА».
- 5) Нажмите кнопку «ДОПОЛНИТЕЛЬНОЕ ПОЛОСКАНИЕ» для добавления полосканий. При пониженной скорости отжима прибор производит ряд щадящих полосканий и короткий отжим.
- 6) Выбор этой программы сокращает время и потребление воды и электроэнергии.
- 7) Выбор этой программы обеспечивает хорошие результаты стирки и уменьшает потребление электроэнергии. Продолжительность программы стирки при этом увеличивается. В сочетании с программами экономичной стирки хлопка можно выбрать только продолжительность «Быстрая стирка».

## ПОКАЗАТЕЛИ ПОТРЕБЛЕНИЯ

Программа <sup>1)</sup>	Потребление энергии (кВт·ч) <sup>2)</sup>	Потребление воды (литры) <sup>2)</sup>
Белый хлопок 95°C	2.30	66
Хлопок 60°C	1.30	62
Хлопок 40°C	0.80	62
Синтетика 40°C	0.53	45
Деликатные ткани, 40°C	0.57	53
Шерсть / Ручная стирка 30°C	0.25	45

- 1) Продолжительность программы отображается на дисплее.
- 2) Приведенные в данной таблице данные по нормам расхода являются ориентировочными. Они могут меняться в зависимости от объема и типа загрузки, температуры воды в водопроводной сети и комнатной температуры.

### Стандартные программы для оценки класса энергопотребления

Хлопок 60°C Эконом и Хлопок 40°C Эконом – это стандартные программы для стирки изделий из хлопковых тканей обычной загрязненности. Они подходят для стирки изделий из

хлопка обычной загрязненности и являются наиболее энергоэффективными программами для стирки этого типа белья в части экономии как электроэнергии, так и потребления воды. Они отвечают требованиям EN60456.



Фактическая температура воды может отличаться от температуры, заявленной для отдельно взятого этапа стирки.

## ПЕРЕД ПЕРВЫМ ИСПОЛЬЗОВАНИЕМ

1. Чтобы активировать систему слива, залейте 2 литра воды в отделение дозатора моющего средства для основной стирки.
2. Поместите в отделение дозатора моющего средства для основной стирки небольшое количество моющего средства. Не

загружая в прибор белья, выберите и запустите программу для стирки изделий из хлопчатобумажных тканей при максимальной температуре. В результате этой операции из барабана и бака будут удалены все загрязнения.

## ЭКСПЛУАТАЦИЯ ПРИБОРА

1. Откройте водопроводный кран.
2. Вставьте вилку сетевого кабеля в розетку.
3. Включите прибор нажатием на кнопку **1**.
4. Поместите вещи в прибор.
5. Правильно выберите дозировку средства для стирки и добавок.
6. Выберите подходящую программу стирки в соответствии с типом одежды и степенью ее загрязненности.

## ЗАГРУЗКА БЕЛЬЯ

1. Откройте дверцу прибора.
2. Положите белье в барабан по одной вещи. Встряхните вещи перед тем, как по-

мещать их в прибор. Не превышайте норму загрузки при укладке белья в барабан.



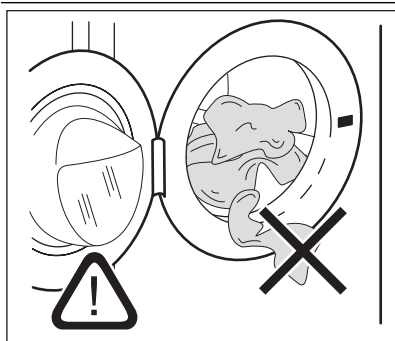

3. Закройте дверцу.

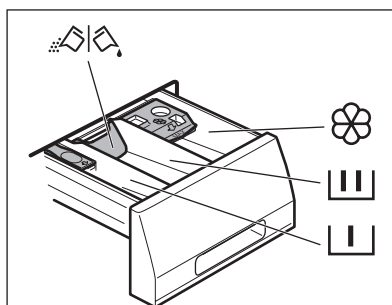

Убедитесь, что белье не зажато между уплотнителем и дверцей. Это может привести к протечке или повреждению белья.

## ДОБАВЛЕНИЕ МОЮЩЕГО СРЕДСТВА И ДОБАВОК



	<p>Отделение дозатора моющих средств, предназначенное для этапа предварительной стирки, программы замачивания и программы выведения пятен. Добавьте моющее средство для предварительной стирки, замачивания и выведения пятен до пуска программы.</p>
	<p>Отделение дозатора средств для стирки, предназначенное для этапа стирки. При использовании жидкого моющего средства добавьте его в дозатор непосредственно перед пуском программы.</p>
	<p>Отделение для жидких добавок (кондиционера для тканей, средства для подкрахмаливания). Добавьте соответствующий продукт в дозатор до пуска программы.</p>
<b>MAX</b>	<p>Данная отметка означает максимальный уровень жидких добавок.</p>
	<p>Заслонка для порошкового или жидкого моющего средства Установите заслонку в соответствующее положение (верхнее или нижнее) в зависимости от типа используемого моющего средства (порошкового или жидкого).</p>
	<p>Всегда следуйте инструкциям, приведенным на упаковке средств для стирки.</p>

### Проверьте правильность положения заслонки

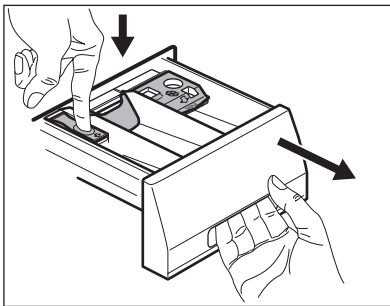

1. Потяните дозатор моющих средств на себя до упора.
2. Нажмите на защелку, чтобы извлечь дозатор.

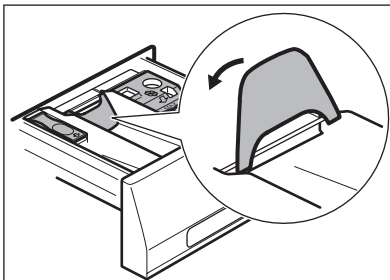

3. Для использования порошкового моющего средства установите заслонку в верхнее положение.

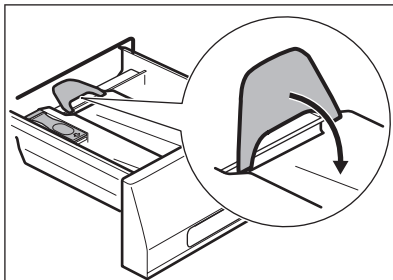

5. Отмерьте количество моющего средства и кондиционера для тканей.
6. Осторожно закройте дозатор моющего средства. Убедитесь, что заслонка не препятствует закрыванию ящичка.

4. Для использования жидкого моющего средства установите заслонку в нижнее положение.



**Если заслонка установлена в НИЖНЕЕ положение:**

- Не используйте гелеобразные или густые жидкие моющие средства.
- Не добавляйте жидкого моющего средства выше предельного уровня, указанного на заслонке.
- Не используйте этап предварительной стирки.
- Не используйте функцию задержки пуска.

## НАСТРОЙКА И ЗАПУСК ПРОГРАММЫ

1. Поверните селектор программ. При этом загорится индикатор соответствующей программы.
2. Индикатор кнопки **4** замигает красным.
3. На дисплее отобразится температура и скорость отжима по умолчанию. Для изменения температуры или скорости отжима нажмите на соответствующие кнопки.
4. Выберите функции из списка доступных для данной программы функций. Загорится индикатор выбранной функции, или на дисплее высветится соответствующий символ.
5. Нажмите кнопку **4** для запуска программы. Загорится индикатор кнопки **4**.



Прибор автоматически регулирует время цикла в зависимости от типа загруженного белья для обеспечения максимального качества стирки в течение минимального периода времени. Примерно через 15 минут после пуска программы на дисплее отобразится новое значение времени.

2. Снова нажмите на кнопку **4**. Программа стирки продолжит работу.

## ОТМЕНА ПРОГРАММЫ

1. Для отмены программы и выключения прибора нажмите на кнопку **1**.
2. Для включения прибора снова нажмите на кнопку **1**. Теперь можно выбрать новую программу стирки.



Прибор не сливает воду.

## ИЗМЕНЕНИЕ ВЫБРАННОЙ ФУНКЦИИ

Ряд функций можно изменить до того, как они будут запущены.

1. Нажмите на кнопку **4**. Замигает индикатор.
2. Измените выбранную ранее функцию.

## УСТАНОВКА ЗАДЕРЖКИ ПУСКА.

1. Нажимайте на кнопку **5** до тех пор, пока на дисплее не отобразится нужное количество часов. При этом высветится соответствующий символ.

## ПРИОСТАНОВКА ПРОГРАММЫ

1. Нажмите на кнопку **4**. Замигает индикатор.



- Нажмите кнопку **4**. Прибор начнет обратный отсчет времени до пуска. После завершения обратного отсчета произойдет автоматический запуск программы.



Перед нажатием на кнопку **4**, запускающей прибор, можно отменить или изменить время задержки пуска.

## ОТМЕНА ЗАДЕРЖКИ ПУСКА

- Нажмите на кнопку **4**. Замигает соответствующий индикатор.
- Многочисленным нажатием кнопки **5** добейтесь отображения на дисплее значка **0'**.
- Нажмите на кнопку **4**. Начнется выполнение программы.

## ОТКРОЙТЕ ДВЕРЦУ

Во время выполнения программы или отсчета времени при отсрочке пуска дверца прибора остается заблокированной.

## ПО ОКОНЧАНИИ ПРОГРАММЫ

- Прибор автоматически прекратит работу.
- Прозвучит звуковой сигнал.
- На дисплее высветится **0'**.
- Индикатор **4**, встроенный в кнопку "Пуск/Пауза", погаснет.
- Значок блокировки дверцы пропадет с дисплея.
- Выключите прибор нажатием на кнопку **1**. Через пять минут после окончания программы стирки функция энергопотребления автоматически выключит прибор.



При повторном включении прибора на дисплее отображается последняя выбранная программа. Для выбора новой программы стирки воспользуйтесь селектором программ.

- Выньте белье из прибора. Убедитесь, что барабан пуст.
- Оставьте дверцу приоткрытой для предотвращения образования плесени и неприятных запахов.
- Закройте водопроводный вентиль.

## Чтобы открыть дверцу прибора:

- Нажмите на кнопку **4**. При этом символ блокировки дверцы пропадет с дисплея.
- Откройте дверцу прибора.
- Закройте дверцу прибора и нажмите на кнопку **4**. Выполнение программы или отсчета времени отсрочки пуска продолжится.



Если значение температуры или уровня воды в барабане слишком высокое, значок блокировки дверцы не пропадет с дисплея, и дверцу нельзя будет открыть. Чтобы открыть дверцу, выполните следующие действия:

- Выключите прибор.
- Подождите несколько минут.
- Убедитесь, что в барабане нет воды.



После выключения прибора необходимо заново задать программу.

## Программа стирки завершена, но в барабане находится вода:

- барабан регулярно совершает вращения для предотвращения образования складок на белье;
- дверца остается заблокированной.
- Чтобы открыть дверцу, необходимо слить воду.

## Для слива воды:

- При необходимости понизьте скорость отжима.
- Нажмите на кнопку "Старт/Пауза" **4**. Прибор произведет слив воды и отжим.
- По окончании программы символ блокировки дверцы пропадет с экрана и дверцу можно будет открыть.
- Выключите прибор.



Прибор автоматически произведет слив воды и отжим приблизительно через 18 часов.

## УКАЗАНИЯ И РЕКОМЕНДАЦИИ

### ЗАГРУЗКА БЕЛЬЯ

- Разделите белье на: белое белье, цветное белье, синтетику, тонкое деликатное белье и изделия из шерсти.
- Следуйте инструкциям, приведенным на ярлыках вещей с информацией по уходу за ними.
- Не стирайте одновременно белое и цветное белье.
- Некоторые цветные вещи могут линять при первой стирке. Рекомендуется в первый раз стирать их отдельно
- Застегните наволочки, закройте молнии, зацепите крючки, зашелкните кнопки. Завяжите ремешки.
- Выньте из карманов все их содержимое и расправьте вещи.
- Выверните многослойные изделия, изделия из шерсти и вещи с аппликациями.
- Выведите стойкие пятна.
- При помощи специального средства для стирки отстирайте сильно загрязненные места.
- Соблюдайте осторожность при обращении с занавесками. Удалите крючки или поместите занавески в мешок для стирки или наволочку.
- Не стирайте в приборе:
  - белье с необработанными краями или разрезами;
  - бюстгалтеры "на косточках";
  - помещайте небольшие вещи в мешок для стирки.
- При крайне малой загрузке на этапе отжима может иметь место дисбаланс. В этом случае вручную распределите вещи в барабане и снова запустите этап отжима.

### СТОЙКИЕ ПЯТНА

Вода и средство для стирки могут не справиться с некоторыми пятнами. Такие загрязнения рекомендуется удалять до загрузки одежды в прибор. В продаже имеются специализированные средства для выведения пятен. Используйте

пятновыводители, подходящие к конкретному типу пятен и ткани.

### СРЕДСТВА ДЛЯ СТИРКИ И ДОБАВКИ

- Используйте только средства для стирки и добавки, предназначенные специально для стиральных машин.
- Не смешивайте разные средства для стирки.
- В целях сохранения окружающей среды не используйте средства для стирки в количествах, превышающих необходимые.
- Следуйте инструкциям, приведенным на упаковке данных средств.
- Выбирайте средства, подходящие для типа и цвета конкретной ткани, температуры программы стирки и уровня загрязненности.
- В случае использования жидких средств для стирки не используйте предварительную стирку.
- Если в приборе отсутствует дозатор средства для стирки с заслонкой, добавляйте жидкие средства для стирки при помощи дозирующего шарика.

### ЖЕСТКОСТЬ ВОДЫ

Если вода в Вашем регионе имеет высокую или среднюю жесткость, рекомендуется использовать предназначенные для стиральных машин смягчители для воды. В регионах, где вода имеет низкую жесткость, использование смягчителя для воды не требуется.

Чтобы узнать уровень жесткости воды в Вашем регионе обратитесь местную службу контроля водоснабжения.

Следуйте инструкциям, приведенным на упаковке данных средств.

Единицы измерения жесткости воды:

- градусы по немецкому стандарту (°dH);
- градусы по французскому стандарту (°TH);
- ммоль/л (миллимоль на литр — международная единица жесткости воды);
- градусы по шкале Кларка.

Таблица жесткости воды

Уровень	Тип	Жесткость воды			
		°dH	°Т.Н.	ммоль/л	градусы Кларка
1	мягкая	0-7	0-15	0-1.5	0-9
2	средней жесткости	8-14	16-25	1.6-2.5	10-16
3	жесткая	15-21	26-37	2.6-3.7	17-25
4	очень жесткая	> 21	> 37	>3.7	>25

## УХОД И ОЧИСТКА



### ВНИМАНИЕ!

Перед очисткой прибора выньте вилку сетевого кабеля из розетки.

### УДАЛЕНИЕ НАКИПИ

Вода содержит минеральные соли. При необходимости удаления накипи используйте смягчитель для воды.

Используйте средства, специально предназначенные для стиральных машин. Следуйте инструкциям производителя, приведенным на упаковке данных средств.

Данную операцию следует производить отдельно от стирки белья.

### ЧИСТКА НАРУЖНЫХ ПОВЕРХНОСТЕЙ

Для очистки прибора используйте только теплую воду с мылом. Насухо вытрите все поверхности.

### УПЛОТНИТЕЛЬ ДВЕРЦЫ

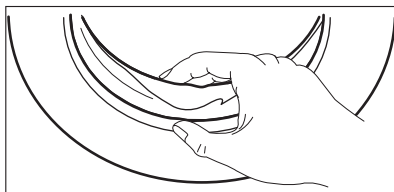

### ПРЕДУПРЕЖДЕНИЕ!

Не используйте составы на основе спирта, растворителей или химических веществ.

### "ПРОФИЛАКТИЧЕСКАЯ СТИРКА"

При использовании программ стирки при низкой температуре в барабане могут задерживаться остатки средства для стирки. Регулярно производите "профилактическую стирку". Для этого сделайте следующее:

- выньте белье из барабана;
- выберите программу стирки хлопка с наиболее высокой температурой;
- Используйте надлежащее количество стирального порошка с биодобавками.

После каждой стирки оставляйте дверцу открытой на определенное время во избежание образования плесени и выветривания неприятных запахов.

Регулярно проверяйте состояние уплотнителя и удаляйте все предметы с его внутренней стороны.

### БАРАБАН

Регулярно проверяйте состояние барабана, во избежание образования накипи и частичек ржавчины.

Для удаления частичек ржавчины используйте только специальные средства.

Для этого выполните следующие операции:

- Очистите барабан с помощью специального средства для чистки предметов из нержавеющей стали.
- Запустите программу для стирки изделий из хлопчатобумажной ткани при максимальной температуре с использованием небольшого количества моющего средства.

## ДОЗАТОР МОЮЩЕГО СРЕДСТВА

### Очистка дозатора:

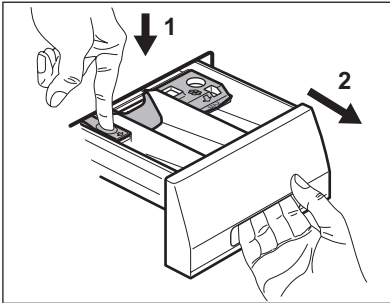

1. Нажмите на защелку.
2. Извлеките дозатор.

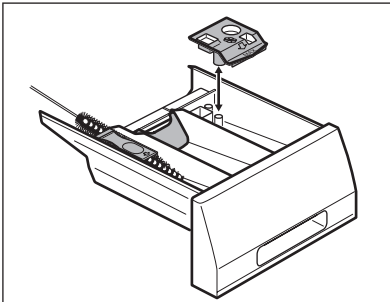

3. Снимите верхнюю часть отсека для жидких добавок.
4. Промойте водой все детали дозатора.

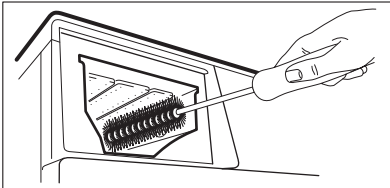

5. Очистите нишу дозатора с помощью щетки.
6. Установите дозатор обратно в нишу.

## СЛИВНОЙ НАСОС



Регулярно проверяйте состояние сливного насоса и поддерживайте его в чистом состоянии.

Выполните очистку насоса, если:

- Прибор не сливает воду.
- Барабан не проворачивается.
- Прибор издает неестественный звук, вызванный блокированием сливного насоса.
- На дисплее отображается код неисправности, связанный с нарушением функции слива воды.



### ВНИМАНИЕ!

1. Выньте вилку сетевого кабеля из розетки.
2. Не извлекайте фильтр во время работы прибора. Не производите очистку сливного насоса, если в приборе находится горячая вода. Перед очисткой сливного насоса убедитесь, что вода холодная.

## Очистка сливного насоса:

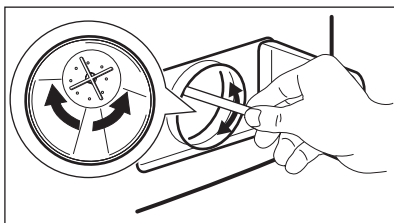
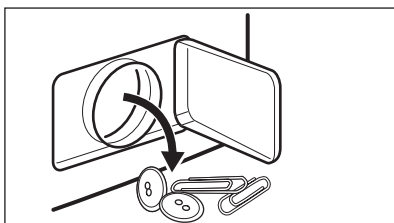
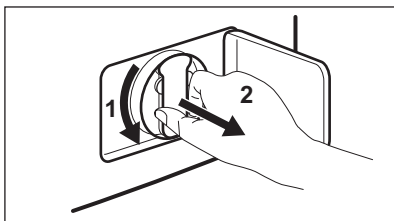
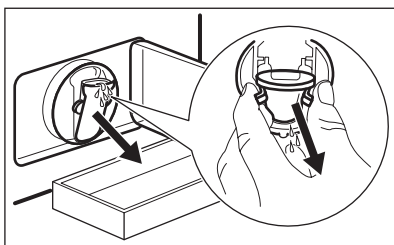
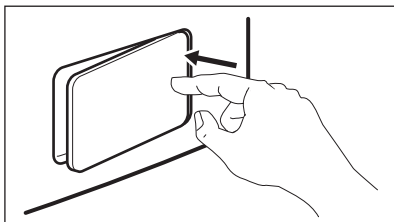

1. Откройте дверцу сливного насоса.
2. Подставьте под нишу под сливным насосом контейнер, чтобы собрать вытекающую воду.
3. Нажмите на два рычажка, расположенные на сливной трубке, и потяните ее вперед, чтобы дать воде вытечь.
4. Когда контейнер наполнится водой, установите сливную трубку на место и вылейте воду из контейнера. Повторите эту операцию 3 или 4 раз до тех пор, из сливного насоса не перестанет вытекать вода.
5. Установите сливную трубку на место, затем поверните фильтр и извлеките его из прибора.
6. Удалите из насоса врос и посторонние предметы.
7. Убедитесь, что крыльчатка насоса свободно вращается. В противном случае обратитесь в сервисный центр.

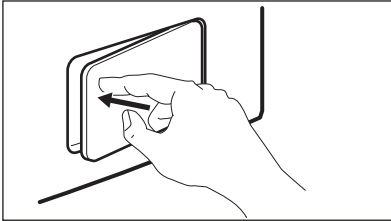
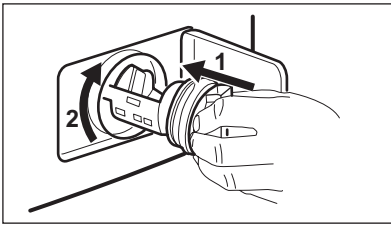

8. Очистите фильтр, находящийся под водопроводным вентиляем, и вставьте его обратно в насос по специальным направляющим.
9. Затяните как следует, чтобы предотвратить протечку.
10. Закройте дверцу сливного насоса.

### ФИЛЬТРЫ НАЛИВНОГО ШЛАНГА И НАЛИВНОГО КЛАПАНА

Возможно, потребуеться очистка фильтров в следующих случаях:

- В прибор не поступает вода.
- Прибор наполняется водой слишком долго.

- Индикатор кнопки **4** начинает мигать, а на дисплее высвечивается соответствующий предупреждающий символ. См. «Поиск и устранение неисправностей».



#### **ВНИМАНИЕ!**

Извлеките вилку шнура питания из розетки.

#### Очистка фильтров наливного шланга:

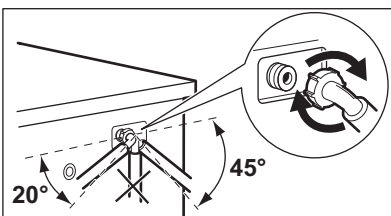
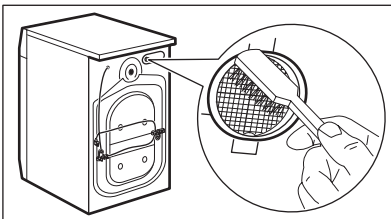
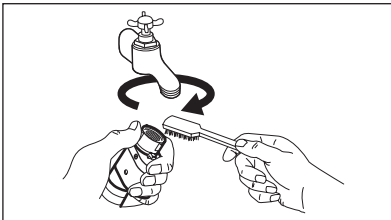

1. Закройте водопроводный вентиль.
2. Снимите наливной шланг с крана.
3. Прочистите фильтр шланга жесткой щеткой.
4. Снимите наливной шланг, подключенный к прибору сади.
5. Прочистите фильтр наливного клапана жесткой щеткой или полотенцем.
6. Подсоедините наливной шланг обратно. Во избежание утечек воды проверьте герметичность всех гидравлических соединений.
7. Откройте водопроводный кран.

## ЭКСТРЕННЫЙ СЛИВ

В результате неисправности прибор не сливает воду.

В этом случае выполните действия шагов (1) — (6), описанные в разделе "Очистка сливного насоса".

При необходимости, очистите насос.

Установите сливную трубу на место и закройте крышку сливного насоса.

После выполнения операций экстренного слива воды, необходимо повторно активировать систему слива:

1. Залейте 2 литра воды в отсек для дозатора моющего средства основной стирки.
2. Запустите программу, чтобы слить воду.

## МЕРЫ ПРОТИВ ЗАМЕРЗАНИЯ

Если прибор установлен в месте, где температура может опускаться ниже 0°C, удалите из наливного шланга и сливного насоса оставшуюся там воду.

1. Извлеките вилку шнура питания из розетки.
2. Закройте водопроводный вентиль.
3. Отсоедините наливной шланг.
4. Поместите оба конца наливного шланга в контейнер и дайте воде вытечь из шланга.
5. Слейте воду из сливного насоса. См. операции, выполняемые для экстренного слива воды
6. После слива воды из сливного насоса подключите наливной шланг.



### **ВНИМАНИЕ!**

Перед возобновлением использования прибора убедитесь, что температура превышает 0°C.

Производитель не несет ответственности за ущерб, вызванный низкими температурами.



## ПОИСК И УСТРАНЕНИЕ НЕИСПРАВНОСТЕЙ

Прибор не запускается или останавливается во время работы.

Сначала попытайтесь найти решение проблемы (см. таблицу). Если решение не найдено, обратитесь в сервисный центр.

**В случае ряда проблем прибором могут выдаваться звуковые сигналы, а на дисплее - высвечиваться коды ошибок:**

- **E10** - В прибор не поступает вода.

- **E20** - Прибор не сливает воду.
- **E40** - Дверца прибора открыта или не закрыта как следует.



**ВНИМАНИЕ!**

Перед выполнением проверки выключите прибор.

Неисправность	Возможная причина	Возможное решение
В прибор не поступает вода.	Закрит водопроводный кран.	Откройте водопроводный кран.
	Поврежден наливной шланг.	Убедитесь, что наливной шланг не поврежден.
	Засорены фильтры в наливном шланге.	Произведите очистку фильтров. См. «Уход и очистка».
	Водопроводный вентиль забит грязью или накипью.	Прочистите водопроводный кран.
	Неправильно подключен наливной шланг.	Убедитесь в правильности подключения шланга.
	Давление воды слишком низкое.	Обратитесь в местную службу водоснабжения.
Прибор не сливает воду.	Поврежден сливной шланг.	Убедитесь, что сливной шланг не поврежден.
	Засорился фильтр сливного насоса.	Прочистите фильтр сливного насоса. См. «Уход и очистка».
	Неправильно подключен сливной шланг.	Убедитесь в правильности подключения шланга.
	Была выбрана программа стирки без этапа слива воды.	Задайте программу слива.
	Была выбрана функция «Остановка с водой в баке».	Задайте программу слива.
Дверца прибора открыта или не закрыта как следует.		Плотно закройте дверцу.
Не производится отжим.	Этап отжима отключен.	Задайте программу отжима.
	Засорился фильтр сливного насоса.	Прочистите фильтр сливного насоса. См. «Уход и очистка».
	Имеет место дисбаланс при отжиме.	Распределите вещи в барабане вручную и снова запустите этап отжима.

Неисправность	Возможная причина	Возможное решение
Программа не запускается.	Вилка сетевого шнура не вставлена в розетку.	Вставьте вилку в розетку.
	Перегорел предохранитель на домашнем распределительном щите.	Замените предохранитель.
	Не была нажата кнопка <b>4</b> .	Нажмите кнопку <b>4</b> .
	Задана функция задержки пуска.	Чтобы немедленно начать выполнение программы, отмените задержку пуска.
	Включена функция «Защита от детей».	Отключите функцию «Защита от детей».
Вода на полу.	Имеют место протечки в местах подсоединения шлангов для воды.	Проверьте герметичность всех гидравлических соединений.
	Имеет место протечка из сливного насоса.	Проверьте герметичность установки фильтра сливного насоса.
	Поврежден сливной шланг.	Убедитесь, что наливной шланг не поврежден.
Невозможно открыть дверцу прибора.	Работает программа стирки.	Подождите, пока не завершится программа стирки.
	В барабане есть вода.	Выберите программу «Слив» или «Отжим».
Прибор издает необычный шум.	Прибор не выровнен как следует.	Отрегулируйте положение прибора по горизонтали. См. раздел «Установка».
	Не были удалены элементы упаковки или транспортировочные болты.	Удалите упаковку и транспортировочные болты. См. раздел «Установка».
	Загрузка слишком мала.	Добавьте в барабан еще белья.
Прибор набирает воду и тут же производит ее слив.	Конец сливного шланга расположен слишком низко.	Удостоверьтесь, что сливной шланг находится в нужном положении.
Результаты стирки неудовлетворительны.	Количество средства для стирки недостаточное, или средство выбрано неверно.	Увеличьте количество моющего средства или используйте другое моющее средство.
	Перед стиркой белья не были выведены стойкие пятна.	Для выведения стойких пятен используйте специальные средства.
	Была неверно задана температура.	Убедитесь в правильности выбранной температуры.
	Превышена норма загрузки.	Уменьшите загрузку белья.

После проверки включите прибор. Выполнение программы продолжится с того момента, на котором она была прервана.

Если неисправность появится снова, обратитесь в сервисный центр.

Если на дисплее отображаются другие коды ошибок, обратитесь в сервисный центр.

# УСТАНОВКА

## РАСПАКОВКА

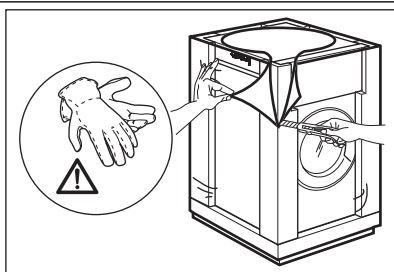

1. Используйте перчатки. Снимите закрывающую прибор пленку. При необходимости воспользуйтесь режущим инструментом.

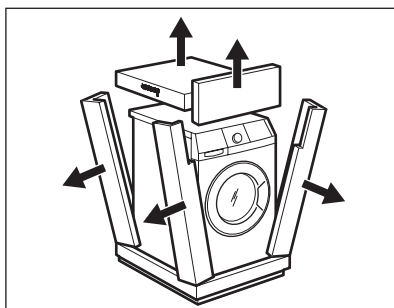

2. Удалите картонный верх.
3. Удалите упаковочные элементы из полистирола.

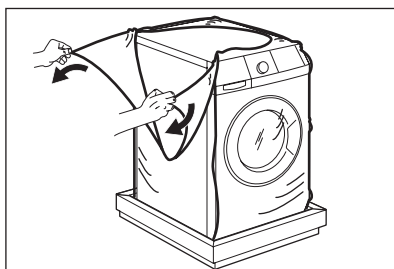

4. Снимите внутреннюю пленку.

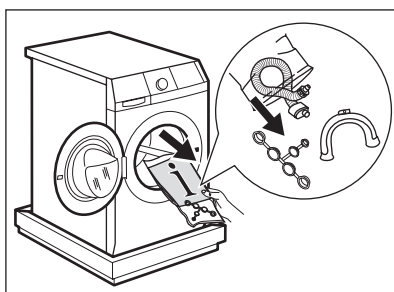

5. Откройте дверцу и извлеките все находящиеся в барабане предметы.

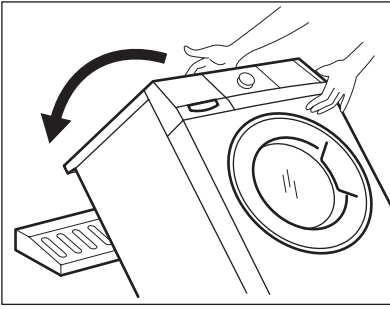

6. Положите один из полистирольных элементов упаковки на пол позади прибора. Осторожно положите на него прибор задней стороной. Будьте осторожны, чтобы не повредить шланги.

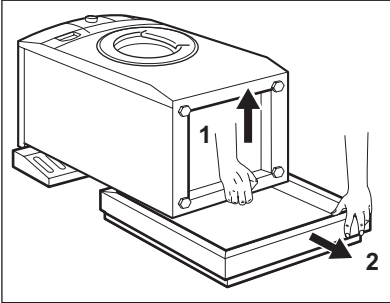

7. Удалите защиту из полистирола с прибора.  
8. Установите прибор в вертикальное положение.

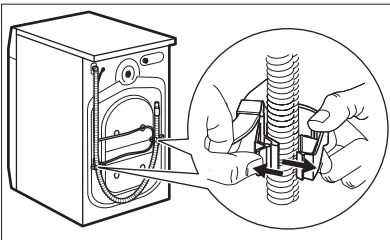

9. Отсоедините сетевой кабель и сливной шланг от держателей для шлангов.

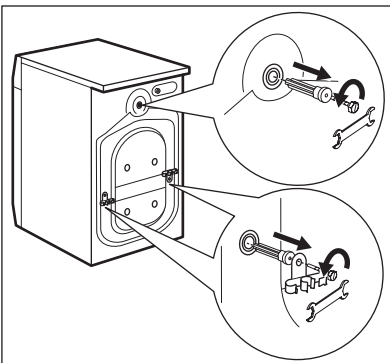

10. Вывинтите три болта. Для этого используйте ключ, входящий в комплект поставки прибора.  
11. Удалите пластиковые шайбы.

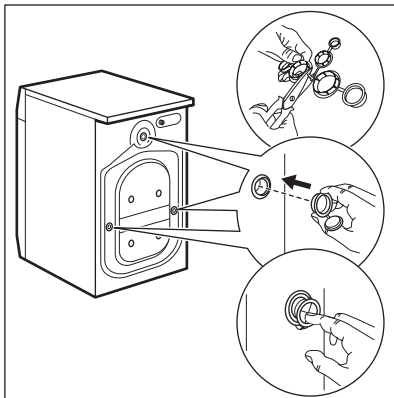

12. Вставьте в отверстия пластиковые заглушки. Заглушки находятся в пакете с инструкцией по эксплуатации.



- Рекомендуется сохранить упаковку и транспортировочные болты на случай, если придется перевозить прибор.
- Если прибор доставлен зимой при отрицательных температурах. Перед первым включением прибора дайте ему постоять при комнатной температуре в течение 24 часов.

## РАЗМЕЩЕНИЕ И ВЫРАВНИВАНИЕ

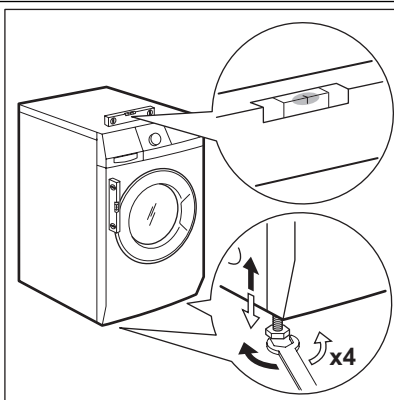

- Установите прибор на ровный твердый пол.
  - Убедитесь, что ковровые покрытия не препятствуют циркуляции воздуха под прибором.
  - Убедитесь, что прибор не касается стен или других предметов.
  - Вкручивая или выкручивая ножки, установите прибор строго по горизонтали. Надлежащее выравнивание прибора по горизонтали предотвращает появление вибрации, шума и перемещение прибора во время работы.
- Прибор должен стоять ровно и устойчиво.

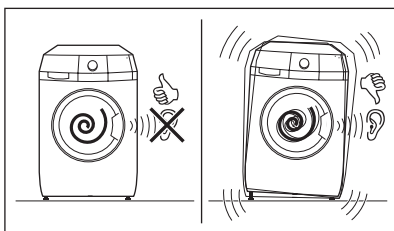



**ПРЕДУПРЕЖДЕНИЕ!**

Не выравнивайте прибор путем подкладывания под ножки прибора кусочки картона, дерева и других подобных материалов.

**НАЛИВНОЙ ШЛАНГ**

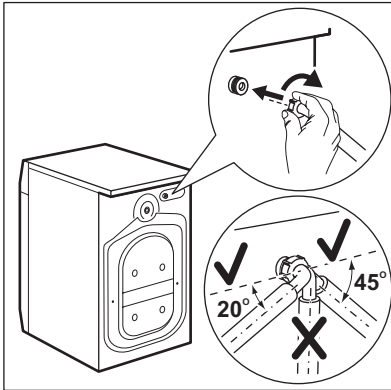

- Подсоедините шланг к прибору. Поворачивайте наливной шланг только слева направо. Ослабьте зажимную гайку и расположите его нужным образом.

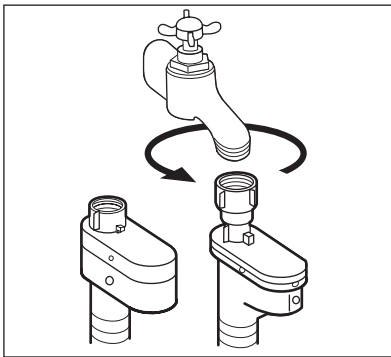

- Присоедините наливной шланг к водопроводному крану холодной воды с резьбой 3/4 дюйма.



**ПРЕДУПРЕЖДЕНИЕ!**

Проверьте все соединения на предмет утечек.



Если длины шланга не хватает, не используйте удлинитель шланга. Обратитесь в сервисный центр для замены наливного шланга.

**Устройство для защиты от протечек воды**

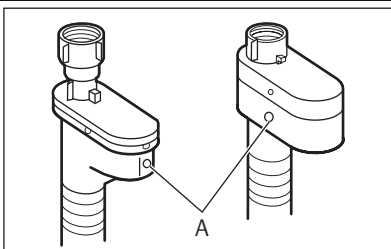

Наливной шланг оснащен устройством для защиты от протечек воды. Это устройство предотвращает протечки, которые могут иметь место по причине естественного старения шланга. О возникновении такой неисправности предупреждает появление красного сектора в окне "А". В подобном случае закройте водопроводный вентиль и обратитесь в сервисный центр для замены шланга.

## СЛИВ ВОДЫ

Есть несколько способов подсоединения сливного шланга.

### При помощи пластиковой направляющей для шланга.

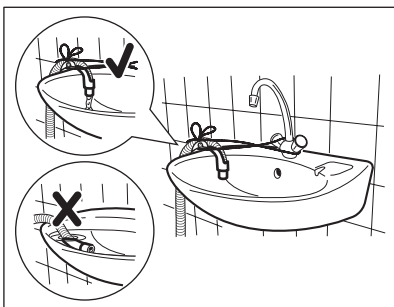
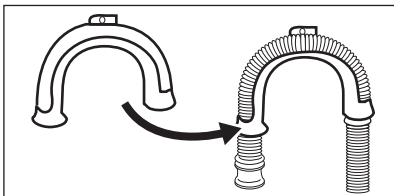

- Путем установки шланга на край раковины.
- Убедитесь, что пластиковая направляющая не смещается, когда прибор производит слив воды. Привяжите направляющую к водопроводному вентилю или прикрепите ее к стене.

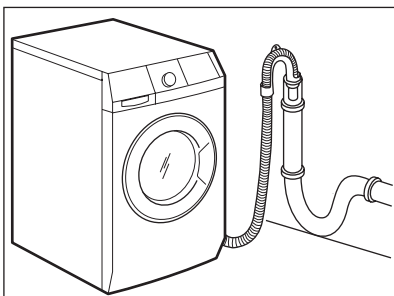

- Путем подключения к стояку с впускным отверстием.

См. рисунок. Непосредственно к сливной трубе на высоте не менее 60 см и не более 100 см. Конец сливного шланга всегда должен вентилироваться, т.е. внутренний диаметр сливной трубы должен быть больше внешнего диаметра сливного шланга.

### Без помощи пластиковой направляющей для шланга.

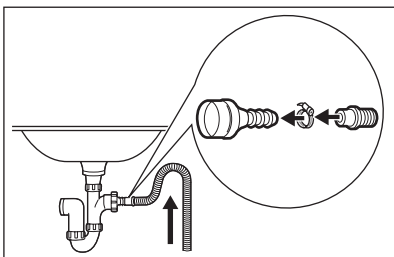

- К впускному отверстию сливной трубы.
- См. рисунок. Вставьте сливной шланг в сливную трубу и закрепите муфтой. Обязательно согните сливной шланг в форме петли, чтобы предотвратить попадание содержимого слива из раковины обратно в прибор.



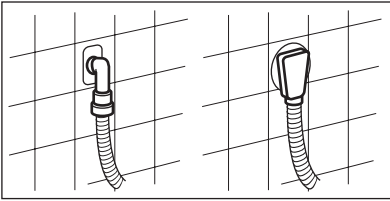

- Непосредственно к к сливной трубе, встроенной в стену помещения: вставьте шланг и закрепите муфтой.



Длину сливного шланга не разрешается удлинять более, чем до 400 см. Для замены сливного шланга и его удлинения обращайтесь в сервисный центр.



Дата производства данного изделия указана в серийном номере (serial number), где первая цифра номера соответствует последней цифре года производства, вторая и третья цифры номера – порядковому номеру недели. Например, серийный номер 11012345 означает, что изделие произведено на десятой неделе 2011 года.



ME10





[www.aeg.com/shop](http://www.aeg.com/shop)

132929520-A-452011

