

# LAVAMAT LAVALOGIC 1810

Стиральная машина-автомат

Инструкция по установке и эксплуатации



## Уважаемая покупательница, уважаемый покупатель,

Пожалуйста, внимательно прочитайте настоящую инструкцию по эксплуатации и сохраните ее для получения необходимых справочных сведений в будущем.

Если машина перейдет к другому хозяину, передайте ему, пожалуйста, и эту инструкцию.

### В тексте используются следующие символы:



Указания по технике безопасности

**Предупреждение:** Указания, направленные на обеспечение Вашей личной безопасности.

**Внимание!** Указания, направленные на предотвращение повреждений машины.



Рекомендации и практические советы



Информация по охране окружающей среды

# Содержание

<b>Инструкция по эксплуатации</b> . . . . .	5
<b>Техника безопасности</b> . . . . .	5
<b>Утилизация</b> . . . . .	7
<b>Первое включение – установка языка</b> . . . . .	8
<b>Описание машины</b> . . . . .	9
Панель управления с дисплеем . . . . .	9
Индикация на дисплее . . . . .	9
<b>Основы управления</b> . . . . .	10
<b>Обзор программ</b> . . . . .	12
<b>Перед первой стиркой</b> . . . . .	16
Установка времени суток . . . . .	16
Проведение предварительной промывки . . . . .	16
<b>Сортировка и подготовка белья</b> . . . . .	16
<b>Проведение стирки</b> . . . . .	17
Включение машины . . . . .	17
Установка программы . . . . .	17
Изменение температуры . . . . .	17
Изменение скорости отжима . . . . .	17
Выбор опций . . . . .	18
БЕРЕЧЬ ВРЕМЯ . . . . .	19
ОТЛОЖИТЬ СТАРТ . . . . .	19
ЧУВСТВИТ. КОЖА/ПЯТНА/ПРЕДВАР. СТИРКА . . . . .	19
Открывание дверцы и загрузка белья . . . . .	20
Индикация ЗАГРУЗКА/ДОЗИРОВКА . . . . .	20
Внесение моющего средства/средств для специальной обработки белья . . . . .	21
Запуск программы стирки . . . . .	22
Выполнение программы . . . . .	22
Прекращение выполнения программы/Дозагрузка белья . . . . .	23
Окончание цикла стирки/Выемка белья . . . . .	24

<b>Установка экстра-программ</b> .....	25
ПАМЯТЬ .....	26
Сохранение программных настроек .....	26
Удаление сохраненной программной настройки из электронной памяти .....	27
ДОП.ПОЛОСКАНИЕ, РАЗГЛАЖ. ОТЖИМ .....	27
ЯЗЫК .....	28
ТАЙМЕР .....	28
ГРОМКОСТЬ .....	28
<b>Устройство защиты против закрывания дверцы</b> .....	29
<b>Чистка и уход</b> .....	30
<b>Что делать, если....</b> .....	31
Самостоятельное устранение небольших неполадок .....	31
Если результат стирки Вас не удовлетворил .....	34
Проведение экстренного слива .....	35
Насос для моющего раствора .....	36
<b>Технические данные</b> .....	37
<b>Расходные параметры</b> .....	38
<b>Инструкции по установке и подключению</b> .....	39
<b>Указания по технике безопасности при установке</b> .....	39
<b>Установка машины</b> .....	40
Транспортировка машины .....	40
Удаление транспортных креплений .....	41
Место установки .....	42
Выравнивание машины по высоте .....	43
<b>Электрическое подключение</b> .....	43
<b>Подключение к водоснабжению</b> .....	44
Подача воды .....	44
Слив воды .....	45
<b>Гарантийные условия/Сервисные центры</b> .....	47
<b>Сервисная поддержка</b> .....	52

# Инструкция по эксплуатации



## Техника безопасности

### Перед первым вводом в эксплуатацию

- Соблюдайте **“Инструкцию по установке и подключению”**.
- В случае доставки машины зимой при минусовой температуре: перед первым включением оставьте стиральную машину-автомат на 24 часа в комнатной температуре.

### Правильная эксплуатация

- Стиральная машина-автомат предназначена только для стирки обычного белья в домашних условиях.
- Переконструирование и другие изменения в посудомоечной машине недопустимы по соображениям безопасности.
- Применяйте только те моющие и специальные средства, что предназначены для использования в бытовых стиральных машинах-автоматах.
- Белье не должно содержать никаких воспламеняющихся растворителей. Опасность взрыва!
- Не используйте стиральную машину-автомат для проведения химической чистки.
- Красящие или обесцвечивающие вещества могут быть использованы в стиральной машине-автомате только в случаях, когда их применение недвусмысленно разрешено изготовителем таких веществ. Мы не несем никакой ответственности за возможный ущерб.

### Меры по безопасности детей

- Части упаковки необходимо держать вне досягаемости детей. Угроза удушья!
- Дети часто не способны сознавать опасности, связанные с эксплуатацией электроприборов. Не оставляйте детей без присмотра рядом со стиральной машиной-автоматом.
- Следите за тем, чтобы дети или мелкие домашние животные не забирались в барабан стиральной машины-автомата. Это опасно для жизни!

## **Общие указания по технике безопасности**

- Ремонт стиральной машины-автомата имеют право производить только квалифицированные специалисты.
- Никогда не включайте стиральную машину-автомат, если поврежден ее шнур питания или в случае, если ее регулировочная панель, рабочая поверхность или цокольная панель повреждены до такой степени, что открывается свободный доступ во внутреннее пространство машины.
- Перед проведением работ по чистке, уходу или техническому обслуживанию обязательно выключите стиральную машину-автомат. Кроме этого, выньте сетевой штекер из розетки, а при постоянном подключении, отключите выключатели линейных предохранителей на электрощите или полностью выверните винтовые предохранители.
- На время перерывов в эксплуатации машины отключайте ее от электрической сети и закрывайте водопроводный кран.
- Вынимая сетевой штекер из розетки, ни в коем случае не тяните за шнур, но всегда держитесь за штекер.
- Многоконтактные штепсельные разъемы, соединительные устройства и удлинительные шнуры использовать нельзя.  
**Может возникнуть пожар из-за перегрева!**
- Не обливайте стиральную машину-автомат струей воды. Опасность поражения электротоком!
- При работе высокотемпературных программ стирки стекло загрузочной дверцы сильно нагревается. Не прикасайтесь к нему!
- Перед выполнением экстренного слива, перед прочисткой ловушки для посторонних предметов, а также перед экстренным открыванием загрузочной дверцы дайте моющему раствору остыть.
- Мелкие животные могут перегрызть электрические провода и водопроводные шланги. В этих случаях существует опасность поражения электротоком и опасность повреждения имущества водой! Держите мелких домашних животных подальше от стиральной машины-автомата.

# Утилизация



## Упаковочные материалы

Упаковочные материалы экологически безопасны и пригодны для вторичного использования. Синтетические части снабжены специальной маркировкой, например: >PE< для полиэтилена, >PS< для полистирола и др. Помещайте упаковочные материалы в соответствии с маркировкой в специальные контейнеры для сбора утиля, установленные местной коммунальной службой.



## Старый прибор

Утилизируйте отслуживший прибор в соответствии с правилами утилизации, действующими в местности Вашего проживания.



**Предупреждение!** Обязательно выньте из розетки сетевой штекер отслужившего прибора. Обрежьте шнур питания и удалите его вместе со штекером.

Замок загрузочной дверцы приведите в неисправное состояние. В этом случае играющие с машиной дети не смогут попасть в опасную для жизни ситуацию, запершись в машине.

# Первое включение – установка языка

После первого включения машины обязательно установите язык, на котором будут появляться сообщения на дисплее.

1. Нажмите поворотную кнопку.

Машина включена.  
Справа на дисплее появятся названия языков, которые можно установить. По умолчанию в качестве языка дисплея установлен немецкий язык.

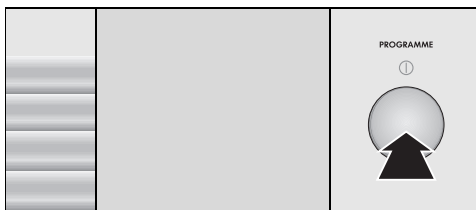

**Внимание!** Если языки на дисплей не выводятся, значит машина уже хотя бы один раз была включена. В этом случае, при желании изменить языковую настройку, обратитесь к подразделу “Замена языка” в разделе “Установка экстрас-программ”.

2. С помощью поворотной кнопки выделите на дисплее нужный язык.



3. Нажмите клавишу ЗАДАТЬ.

Вся индикация дисплея будет немедленно отображена на этом языке.

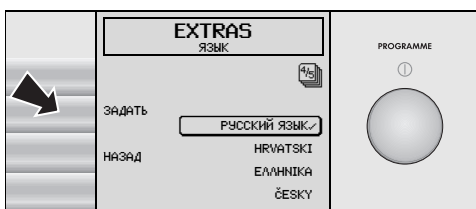

4. Нажмите поворотную кнопку, чтобы отключить машину.

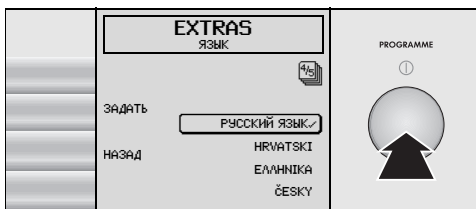



# Описание машины

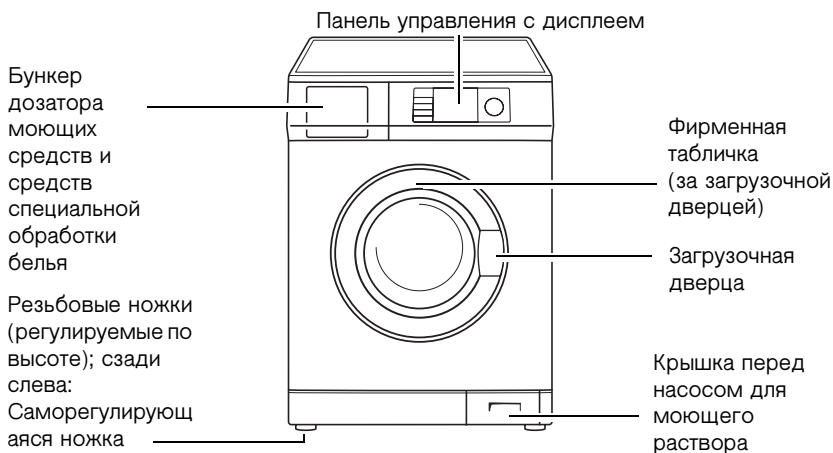

## Панель управления с дисплеем

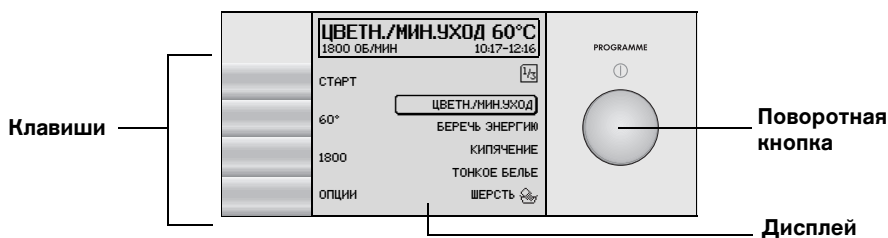

## Индикация на дисплее

### Информационное табло

служит для отображения программы стирки, температуры и скорости отжима

**Символьная строка** отображает заданные опции и/или экстра-программы



Текущее время – Конец программы

**Навигационный дисплей**

**Выбор** Программы стирки, Опции, Экстра-программы

# Основы управления

## Поворотная кнопка

### Включение и отключение

Машину можно включить или отключить нажатием поворотной кнопки.

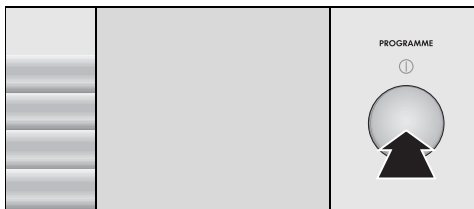

### Выделение рамкой элементов дисплея

Вращая поворотную кнопку, Вы выделяете рамкой элементы, расположенные на правой стороне дисплея.



### Удаление заданных настроек

Если Вы хотите удалить ошибочно заданные настройки, отключите и снова включите машину поворотной кнопкой. После этого программу можно задать еще раз.

## Кнопки

С помощью кнопок Вы можете:

– активизировать любой элемент, расположенный на левой стороне дисплея, например СТАРТ

– изменять температуру стирки и скорость отжима  
– выбирать ОПЦИИ и программы ЭКСТРА.



Для каждой программы Вы можете задать одну или несколько опций.



**Основные правила при этом таковы: сначала задавайте программу, потом опцию.**

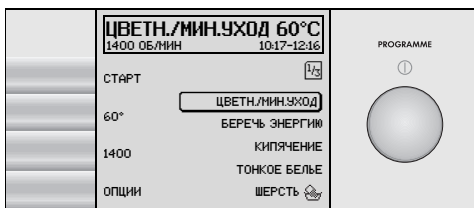

Программы и режимы стиральной машины распределены по различным уровням и страницам дисплея. Навигационный дисплей позволяет Вам видеть, на каком уровне и на какой странице Вы находитесь в конкретный момент времени (здесь: : уровень 3, страница 1 из 2-х).









# Обзор программ

Программа	Макс. загрузка <sup>1)</sup> (сухое белье)	Опции						Скорость отжима				
		БЕРЕЧЬ ВРЕМЯ		ОТЛОЖИТЬ СТАРТ	ЧУВСТВИТ. КОЖА	ПЯТНА	ПРЕДВАР. СТИРКА	1800	1600/1400	1200	1000/800/600/400	ОСТ. ПОЛ.
		КОРОТКИЙ ЦИКЛ	ЭКСПРЕСС- СТИРКА									
ЦВЕТН./МИН.УХОД 60, 50, 40, 30, ХОЛОДНАЯ	5 кг	•	•	•	•	• <sup>2)</sup>	•	•	•	•	•	•
БЕРЕЧЬ ЭНЕРГИЮ <sup>3)</sup>	5 кг			•	•	•	•	•	•	•	•	•
КИПЯЧЕНИЕ 95	5 кг	•	•	•	•	•	•	•	•	•	•	•
ТОНКОЕ БЕЛЬЕ 40, 30, ХОЛОДНАЯ	2,5 кг		•	•		• <sup>2)</sup>	•			•	•	•
ШЕРСТЬ  (Ручная стирка) 40, 30, ХОЛОДНАЯ	2 кг			•						•	•	•
ШЕЛК  (Ручная стирка) 30	1 кг			•						•	•	•
ДАМСКОЕ БЕЛЬЕ 40	1 кг			•						•	•	•
40°-60° СМЕШАН.	5 кг			•	•	•	•	•	•	•	•	•

1) Одно 10-литровое ведро вмещает около 2,5 кг сухого белья (хлопок).

2) Программа ПЯТНА задается для стирки при температуре не менее 40°C, так как средства для отстирывания пятен эффективны только при достаточно высоких температурах.

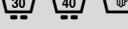
3) Программные настройки для контрольных испытаний на соответствие или применительно к стандартам EN 60 456 и IEC 60 456 приведены в разделе «Расходные параметры».

Применение/Свойства	Маркировка режимов стирки <sup>1)</sup>
<p>Универсальная программа для цветного и не требующего особого ухода белья из хлопка или льна, а также для легких в уходе смешанных и синтетических тканей. Эта программа автоматически корректируется в зависимости от конкретного вида стираемой ткани и загрузки белья. При загрузке машины только бельем, не требующим особого ухода, его вес не должен превышать 2,5кг.</p>	
<p>Программа стирки с особо экономным расходом электроэнергии и воды. Выполняется при 60 °С для слабо и средне загрязненного белого и цветного белья из хлопка или льна.</p>	
<p>Программа стирки для слабо и средне загрязненного белого и цветного белья из хлопка или льна.</p>	
<p>Программа щадящей стирки для деликатных тканей из слоистых волокон, микроволокон, синтетики, занавесей (макс. загрузка занавесей составляет 15 - 20 м<sup>2</sup>). В комбинации с опцией ОСТ.ПОЛ. (Остановка полоскания) применяется также для тканей с климатической мембраной, которой снабжена, например, одежда, предназначенная для пребывания вне стен дома.</p>	
<p>Особо щадящая программа для шерстяных тканей и содержащих шерсть смешанных тканей, пригодных для машинной или ручной стирки.</p>	
<p>Особо щадящая программа для шелка, пригодного для машинной и ручной стирки. Наиболее деликатные вещи необходимо стирать отдельно.</p>	
<p>Щадящая программа стирки для тонких и деликатных тканей. <b>ВНИМАНИЕ!</b> Дамское белье помещайте в сетку или мешок для стирки, предварительно закрепив на держателях, сохраняющих форму изделия!</p>	
<p>Программа для белого и цветного белья, снабженного маркировкой, разрешающей стирку при различных температурах. Части белья, которые согласно маркировке должны стираться отдельно при 40 °С или 60 °С, при использовании этой программы могут стираться вместе. Таким образом более эффективно используется полезная емкость барабана и экономится электроэнергия. Результат стирки получается таким же, как при использовании стандартной программы, выполняемой при 60°С.</p>	

1) Цифры внутри значков маркировки выражают максимальные температуры.

Программа	Макс. загрузка <sup>1)</sup> (сухое белье)	Опции						Скорость отжима				
		БЕРЕЧЬ ВРЕМЯ		ОТЛОЖИТЬ СТАРТ	ЧУВСТВИТ. КОЖА	ПЯТНА	ПРЕДВАР. СТИРКА	1800	1400	1200	1000/800/600/400	ОСТ. ПОЛ.
		КОРОТКИЙ ЦИКЛ	ЭКСПРЕСС- СТИРКА									
ЛЕГКАЯ ГЛАЖКА 60, 50, 40, 30, ХОЛОДНАЯ	1 кг	•	•	•		• <sup>2)</sup>	•			•	•	•
ОСВЕЖИТЬ 30	2,5 кг			•						•	•	•
МОДНЫЕ ВЕЩИ 40	2,5 кг		•	•		•	•			•	•	•
ЩАДЯЩИЙ ОТЖИМ	2,5 кг			•						•	•	
ОТЖИМ	5 кг			•				•	•	•	•	
НАКРАХМАЛИВАНИЕ	5 кг			•				•	•	•	•	•
СЛИВ				•								

1) Одно 10-литровое белье вмещает около 2,5кг сухого белья (хлопок).

Применение/Свойства	Маркировка режимов стирки <sup>1)</sup>
Специальная программа для тканей, не требующих особого ухода, и нуждающихся по окончании стирки лишь в легком проглаживании или не требующих такового.	 
Специальная 20-минутная программа для быстрого простирывания слабозагрязненного или нового белья.	     
Специальная щадящая программа для таких тканей, как вискоза, модал, Сирго, Lyocell, с более мягким механическим воздействием, чем в программе ТОНКОЕ БЕЛЬЕ и более интенсивным очищающим эффектом, чем в программах ручной стирки.	 
Слив воды и щадящий отжим после остановки полоскания или отдельный щадящий отжим выстиранного вручную тонкого белья, шерсти и шелка.	     
Слив воды и отжим после остановки полоскания или отдельный отжим выстиранного вручную белого/цветного белья и белья, не требующего особого ухода.	  
Отдельное крахмаливание, смягчающее ополаскивание, ополаскивание со средством для сохранения формы ткани, специальная пропитка влажного белья.	  
Слив воды после остановки полоскания.	

1) Цифры внутри значков выражают максимальные температуры.

# Перед первой стиркой

## Установка времени суток

Для обеспечения правильного отображения на дисплее текущего времени и времени окончания программы, проверьте, пожалуйста, соответствующую индикацию на дисплее и в случае необходимости установите текущее время (см. раздел “Установка экстра-программ: ТАЙМЕР”).

## Проведение предварительной промывки

Перед первой настоящей стиркой проведите один цикл стирки без белья (программа ЦВЕТН./МИН.УХОД 60°, опция БЕРЕЧЬ ВРЕМЯ/ЭКСПРЕСС-СТИРКА, прибл. 1/4 мерного стакана стирального порошка). Это позволит удалить “фабричную грязь” в барабане и в емкости для моющего раствора.

## Сортировка и подготовка белья

### Подготовка белья к стирке

- Освободите карманы. Удалите все посторонние предметы (например, монеты, конторские скрепки, гвозди и т.п.).
- Во избежание повреждения белья при стирке закройте застежки-молнии, застегните чехлы и наволочки.
- Колечки от гардин снимите или завяжите в сетку/мешочек.
- Деликатные и мелкие вещи, например, занавески, колготы, носки, носовые платки, лифчики, стирайте в сетке или наволочке.

**Внимание!** Бюстгалтеры и другое белье для сохранения формы закрепите на держателях и перед стиркой поместите в сетку. В противном случае держатели могут отделиться от белья и повредить машину.

### Сортировка белья

- По цвету: белое и цветное белье стирайте отдельно. Иначе оно может полинять.
- По температуре, видам и обозначениям на этикетках.

**Внимание! Текстильные изделия со значком  (Не стирать!) в стиральной машине-автомате стирать нельзя.**



# Проведение стирки

## Включение машины

Нажмите поворотную кнопку.

Машина включена.



Перед включением удостоверьтесь, что барабан для стирки белья пуст. Только в этом случае датчик загрузки сможет в конце загрузки правильно измерить вес.

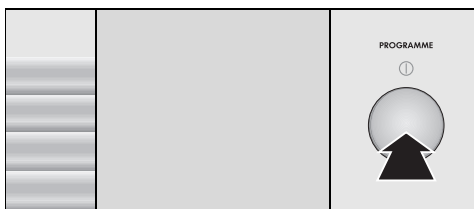

## Установка программы

1. Выделите рамкой нужную программу, например ТОНКОЕ БЕЛЬЕ.

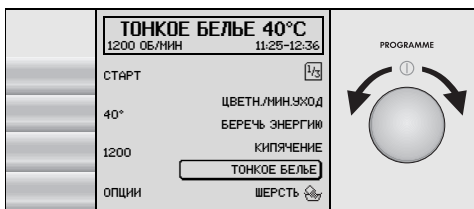

## Изменение температуры

2. Нажимайте кнопку температуры до тех пор, пока на дисплее не появится нужная температура, например 30 °С.



## Изменение скорости отжима

3. Нажимайте кнопку скорости отжима до тех пор, пока на дисплее не появится нужная скорость отжима, например 1000 или ОСТ.ПОЛ. (Остановка полоскания).

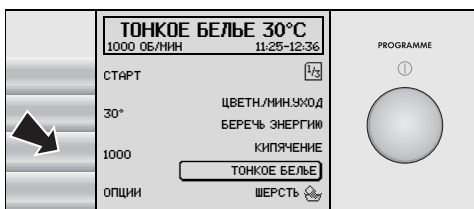



ОСТ.ПОЛ. означает, что: белье продолжает находиться в последней оставшейся после полоскания воде и не отжимается. Если потребуется, задайте нужные опции.

## Выбор опций

В дополнение к установленным программам Вы можете выбирать различные опции. На выбор предлагаются только опции, комбинирующиеся с заданной программой.

- |                 |  |
|-----------------|--|
| БЕРЕЧЬ ВРЕМЯ    | Сокращенная программа стирки для слабозагрязненного белья.   |
| ОТЛОЖИТЬ СТАРТ  | Запуск любой программы можно отложить с шагом установки в 30 минут на срок до 20 часов.  |
| ЧУВСТВИТ. КОЖА  | Улучшенное прополаскивание в ходе дополнительного цикла стирки при одновременном соблюдении щадящего режима стирки (уменьшение оборотов барабана). Идеально подходит для частой стирки белья, например для людей с повышенной чувствительностью кожи. Дополнительный цикл полоскания может быть установлен в качестве постоянного режима (см. „Установка экстра-программ: ДОП. ПОЛОСКАНИЕ“). |
| ПЯТНА           | Для отстирывания сильно загрязненного или покрытого пятнами белья. Во время выполнения программы стирки в нужный момент подается специальная соль для выведения пятен.   |
| ПРЕДВАР. СТИРКА | Предварительная горячая стирка, после которой автоматически включается основной цикл стирки.   |

## БЕРЕЧЬ ВРЕМЯ

1. Нажмите кнопку ОПЦИИ.
2. С помощью поворотной кнопки выделите на дисплее БЕРЕЧЬ ВРЕМЯ.
3. Нажмите кнопку ЗАДАТЬ.
4. С помощью поворотной кнопки выделите на дисплее ЭКСПРЕСС-СТИРКА.
5. Нажмите кнопку ЗАДАТЬ. На дисплее появится значок →|.

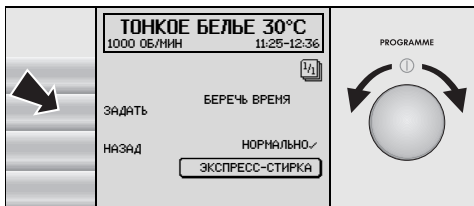

## ОТЛОЖИТЬ СТАРТ

1. Нажмите кнопку ОПЦИИ.
2. С помощью поворотной кнопки выделите на дисплее ОТЛОЖИТЬ СТАРТ.
3. Нажмите кнопку ЗАДАТЬ.
4. С помощью поворотной кнопки задайте время окончания программы стирки.
5. Нажмите кнопку ЗАДАТЬ. Время окончания программы, отображаемое на информационном табло дисплея, изменится.
6. Нажмите кнопку СТАРТ.

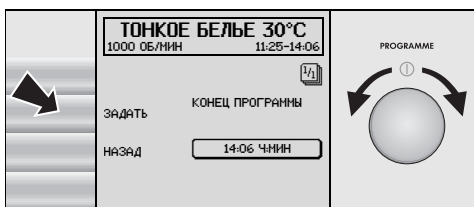

### Прекращение режима ОТЛОЖИТЬ СТАРТ:

Еще раз нажмите кнопку СТАРТ. Программа сразу запустится.

## ЧУВСТВИТ. КОЖА/ПЯТНА/ПРЕДВАР. СТИРКА

1. Нажмите кнопку ОПЦИИ.
2. С помощью поворотной кнопки выделите на дисплее ПРЕДВАР. СТИРКА.
3. Нажмите кнопку ЗАДАТЬ. На дисплее появится значок →|.

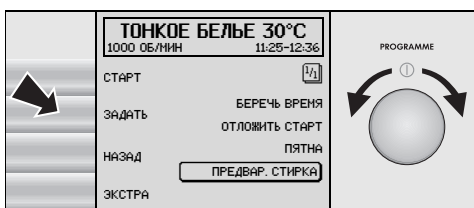

## Открывание дверцы и загрузка белья

1. Чтобы открыть загрузочную дверцу, потяните за ручку.

2. Разверните и в расправленном виде загрузите белье в стиральную машину. Белье большого и малого размера стирайте вместе.

**Внимание!** Следите за тем, чтобы белье не было защемлено между дверцей и ее резиновым уплотнением.

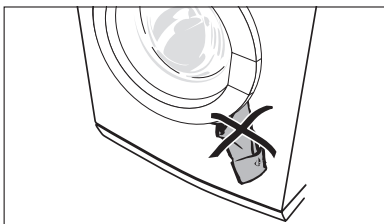

3. Плотно прижмите загрузочную дверцу.

## Индикация ЗАГРУЗКА/ДОЗИРОВКА



Если в ходе установки программы или при закладке белья в течение нескольких секунд не будет задано ни одного параметра, а дверца стиральной машины при этом будет открыта, на дисплее появится следующая индикация:

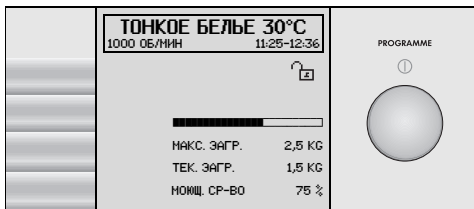

– максимально допустимая загрузка для выделенной на дисплее программы стирки,

– фактическая загрузка, визуально отображаемая на полосной шкале (уровни загрузки ниже 0,5кг не отображаются),

– и дозировка стирального средства, рассчитанная исходя из веса белья и в соответствии с рекомендациями изготовителя стирального средства.

При загрузке в машину слишком большого количества белья на дисплее появляется индикация ПЕРЕДОЗИРОВКА. В этом случае необходимо убрать лишнее белье.

Нажав поворотную или любую другую кнопку, Вы можете продолжить установку параметров стирки.



Иногда после извлечения белья из машины до пуска программы индикация ТЕК. ЗАГР. на дисплее не возвращается на "0". В этом случае отключите и примерно через 3 секунды снова включите стиральную машину. Затем еще раз задайте программу и загрузите белье для стирки.

Индикация ТЕК. ЗАГР. погаснет после закрытия загрузочной дверцы.

## Внесение моющего средства/средств для специальной обработки белья

**Внимание!** Применяйте только моющие и специальные средства, предназначены для использования в бытовых стиральных машинах-автоматах.

Выбирайте дозировку моющих и специальных средств в соответствии с информацией изготовителя. Выполните инструкции, приведенные на упаковке соответствующего средства.

Дозировка зависит:

- от загрязненности белья,
- от количества белья
- от уровня жесткости водопроводной воды.

Начиная с уровня жесткости 2 (=средний) следует использовать смягчающий ополаскиватель. Тогда моющее средство можно всегда дозировать с учетом уровня жесткости 1 (=мягкая). Сведения о местной жесткости воды предоставит Вам соответствующее предприятие по водоснабжению.

1. Выдвиньте до упора бункер дозатора моющих средств.
2. Внесите моющее средство/средство для специальной обработки белья.
3. Полностью задвиньте бункер.

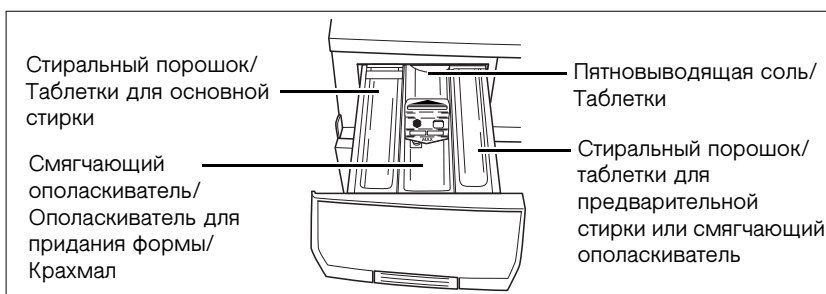

### Стиральный порошок/Таблетки для основной стирки

Если Вы хотите применить смягчающий ополаскиватель, но правое отделение бункера дозатора моющих средств занято средством для предварительной стирки, то в этом случае внесите ополаскиватель в левое отделение бункера поверх моющего средства для основной стирки.

## Смягчающий ополаскиватель, ополаскиватель для придания формы, крахмал

Заполняйте соответствующее отделение бункера до предельной отметки MAX. Вязкие концентраты перед внесением в бункер разбавьте водой согласно указаниям изготовителя. Порошок крахмала разведите в воде.

### Если Вы используете жидкие моющие средства:

Вносите жидкие моющие средства с помощью дозаторов, предлагаемых производителями моющих средств.

## Запуск программы стирки

1. Проверьте, открыт ли водопроводный кран.
2. Нажмите кнопку СТАРТ. Начнется выполнение программы стирки.

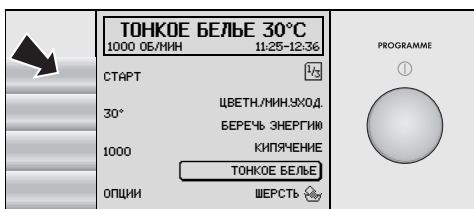

## Выполнение программы

Кроме того, во время выполнения программы на дисплее отображаются:

- текущий этап программы, например ОСНОВНАЯ СТИРКА,
- полоса шкалы выполнения программы,
- ожидаемая в конце программы остаточная влажность белья.

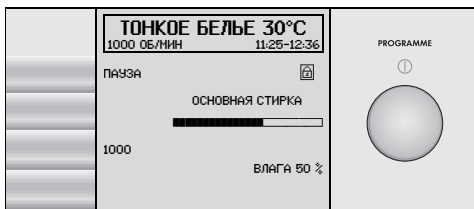

## Прекращение выполнения программы/Дозагрузка белья

### Прекращение выполнения программы

- Кнопкой ПАУЗА можно в любой момент прекратить, а повторным ее нажатием возобновить выполнение программы.
- Для досрочного прекращения работающей программы машину необходимо отключить (нажмите поворотную кнопку).

### Дозагрузка белья

Значок ключа на дисплее извещает о том, что после начала выполнения программы можно будет дозагрузить машину бельем:

 Доложить белье невозможно (загрузочная дверца заблокирована из-за высокого уровня воды или температуры стирки).

 Доложить белье можно.

- 1.Нажмите кнопку ПАУЗА. На дисплее появится значок .
- 2.Откройте загрузочную дверцу.
- 3.Доложите белье и снова закройте дверцу.
- 4.Нажмите кнопку СТАРТ.

## Окончание цикла стирки/Выемка белья

По окончании программы стирки на дисплее появляется сообщение: ПОЖАЛУЙСТА, ВЫНЬТЕ БЕЛЬЕ. Если на дисплее отображается значок , значит загрузочную дверцу можно открыть.

1. Взявшись за ручку, откройте загрузочную дверцу.
2. Выньте белье.
3. Отключите машину.

### Если был выбран режим остановки полоскания:

1. Нажмите кнопку СТАРТ.

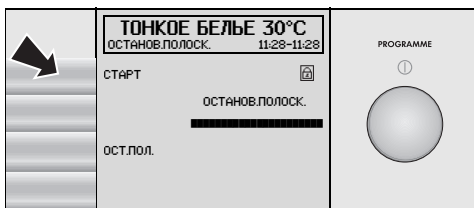

На дисплее автоматически выводится первая страница программы. В зависимости от того, какая программа завершила работу, рамкой выделяется либо программа ОТЖИМ, либо программа ЩАДЯЩИЙ ОТЖИМ.

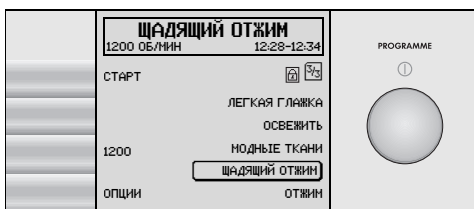

Если Вы хотите выполнить отжим и/или слив:

С помощью поворотной кнопки выделите

- ОТЖИМ или
- СЛИВ.

2. При необходимости уменьшите скорость отжима.
3. Нажмите кнопку СТАРТ.

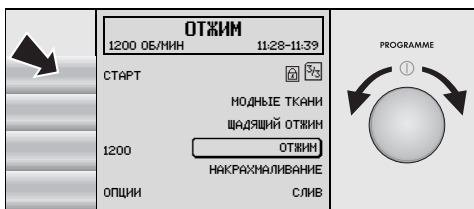

Выполняется отжим белья или слив воды.



Если в конце цикла стирки на дисплее появляется ПЕРЕДОЗИРОВКА, это означает, что при выполнении программы стирки было использовано слишком много моющего средства. При следующей стирке соблюдайте указания изготовителя моющего средства, касающиеся дозировки этого средства и загрузки белья!



## Установка экстра-программ

Различные основные настройки можно выбирать независимо от заданной программы. В дальнейшем они действуют постоянно, пока не будут отменены.

ПАМЯТЬ 1, 2, 3, 4	Часто используемые программные настройки можно сохранить в электронной памяти машины. Сохраненную программную настройку можно потом запустить, как любую обычную программу. Всего имеется четыре накопителя данных.
ДОП. ПОЛОСКАНИЕ 	Дополнительный цикл полоскания, выполняемый только для программ КИПЯЧЕНИЕ, ЦВЕТН./МИН.УХОД, БЕРЕЧЬ ЭНЕРГИЮ, ТОНКОЕ БЕЛЬЕ, 40°-60° СМЕШАН., ЛЕГКАЯ ГЛАЖКА и МОДНЫЕ ТКАНИ.
РАЗГЛАЖ. ОТЖИМ	Белье меньше прилипает к стенкам барабана и легче выгружается. Выполняется для программ КИПЯЧЕНИЕ, ЦВЕТН./МИН.УХОД, БЕРЕЧЬ ЭНЕРГИЮ, 40°-60° СМЕШАН., НАКРАХМАЛИВАНИЕ и ОТЖИМ.
ЯЗЫК	Функция настройки языка, на котором должна отображаться индикация дисплея.
ТАЙМЕР ГРОМКОСТЬ	Функция установки текущего времени. При нажатии кнопок слышится звуковой сигнал. Громкость этого сигнала можно отрегулировать, либо отключить подачу сигнала. Громкость сигнала тревоги, которым сопровождаются сообщения об ошибках, изменить нельзя.

## ПАМЯТЬ

### Сохранение программных настроек

Сначала задайте программу (например, ЦВЕТН./МИН.УХОД, 40 °С, 1200 ОБ/МИН с опцией ЧУВСТВИТ. КОЖА), затем сохраните эти параметры в электронной памяти.

1. С помощью поворотной кнопки выделите на дисплее ЦВЕТН./МИН.УХОД.
2. Задайте параметры температуры и скорости отжима.
3. Нажмите кнопку ОПЦИИ.

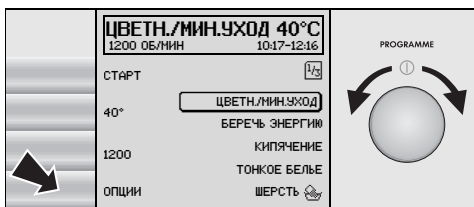

4. Выделите рамкой опцию ЧУВСТВИТ. КОЖА.
5. Нажмите кнопку ЗАДАТЬ. На дисплее появится значок .

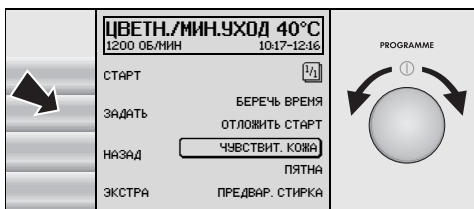

6. Нажмите кнопку ЭКСТРА.

Элемент ПАМЯТЬ выделен рамкой.

7. Нажмите кнопку ЗАДАТЬ.

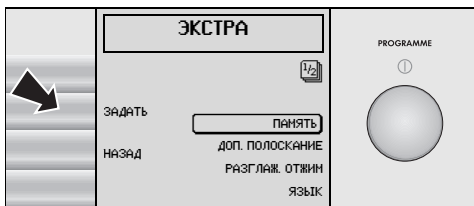

Элемент ПАМЯТЬ 1 выделен рамкой:

8. Нажмите кнопку В ПАМЯТЬ. Программная настройка сохранена как ПАМЯТЬ 1: ЦВЕТН./МИН.УХОД.

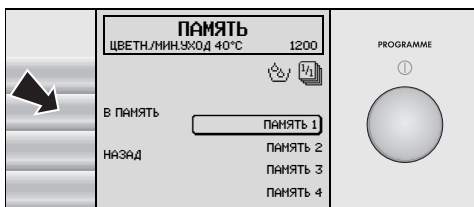

9. В заключение трижды нажмите кнопку НАЗАД.

## Удаление сохраненной программной настройки из электронной памяти

1. Нажмите кнопку ОПЦИИ.
2. Нажмите кнопку ЭКСТРА.

Элемент ПАМЯТЬ выделен рамкой.

3. Нажмите кнопку ЗАДАТЬ.

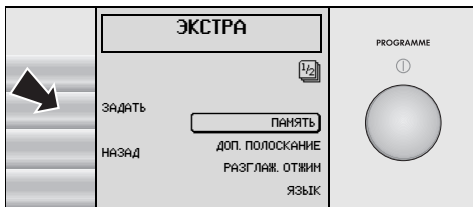

4. С помощью поворотной кнопки выделите рамкой элемент ПАМЯТЬ 1.

5. Нажмите кнопку ОЧИСТИТЬ.

Сохраненная программная настройка удалена из электронной памяти.

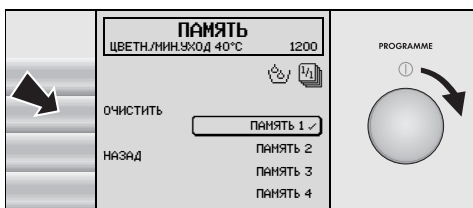

6. В заключение трижды нажмите кнопку НАЗАД.

## ДОП. ПОЛОСКАНИЕ, РАЗГЛАЖ. ОТЖИМ

1. Нажмите кнопку ОПЦИИ.
2. Нажмите кнопку ЭКСТРА.

3. С помощью поворотной кнопки выделите рамкой нужную экстра-программу, например ДОП. ПОЛОСКАНИЕ.

4. Нажмите кнопку ЗАДАТЬ.

На дисплее появится значок .

5. Трижды нажмите кнопку НАЗАД.

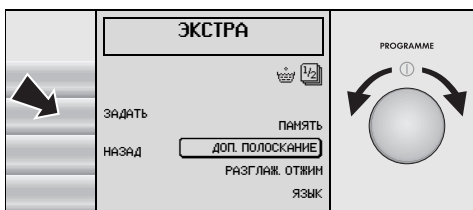

## ЯЗЫК

1. Нажмите кнопку ОПЦИИ.
2. Нажмите кнопку ЭКСТРА.
3. С помощью поворотной кнопки выделите рамкой ЯЗЫК.
4. Нажмите кнопку ЗАДАТЬ.
5. С помощью поворотной кнопки выделите нужный язык, например. ENGLISH (английский).
6. Кнопкой SELECT (ВЫБРАТЬ) сохраните выбранный язык в памяти машины.
7. Трижды нажмите кнопку BACK (НАЗАД).



## ТАЙМЕР

1. Нажмите кнопку ОПЦИИ.
2. Нажмите кнопку ЭКСТРА.
3. С помощью поворотной кнопки выделите на дисплее ТАЙМЕР.
4. Нажмите кнопку ЗАДАТЬ.
5. Поворотной кнопкой установите нужное время суток.
6. Нажмите кнопку ЗАДАТЬ.
7. Трижды нажмите кнопку НАЗАД.

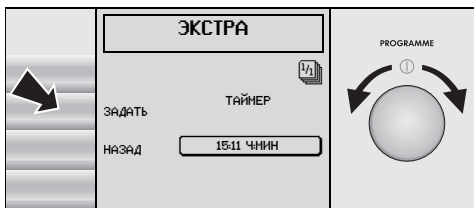

## ГРОМКОСТЬ

1. Нажмите кнопку ОПЦИИ.
2. Нажмите кнопку ЭКСТРА.
3. С помощью поворотной кнопки выделите на дисплее ГРОМКОСТЬ.
4. Нажмите кнопку ЗАДАТЬ.

5. С помощью поворотной кнопки выделите на дисплее ВЫКЛ., НОРМАЛЬНО или ГРОМКО.
6. Нажмите кнопку ЗАДАТЬ.
7. Трижды нажмите кнопку НАЗАД.

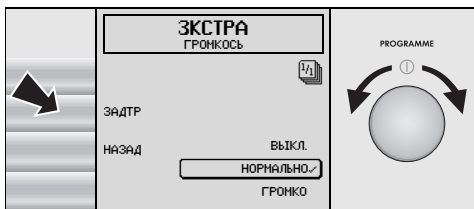

## Устройство защиты против закрывания дверцы

При включенном устройстве защиты против закрывания дверцы загрузочную дверцу уже нельзя закрыть.

### Включение устройства защиты против закрывания дверцы

С помощью монеты поверните поворотную кнопку (на внутренней стороне загрузочной дверцы) по часовой стрелке до упора.

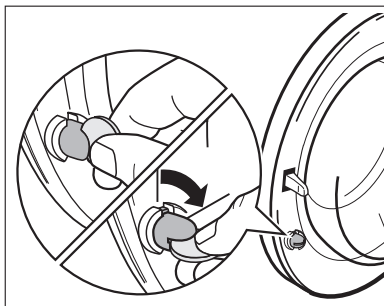

**Предупреждение!** После включения защитного устройства поворотная кнопка не должна быть утоплена, так как в этом случае защитное устройство не действует! Поворотная кнопка должна быть выдвинута, как показано на рисунке.

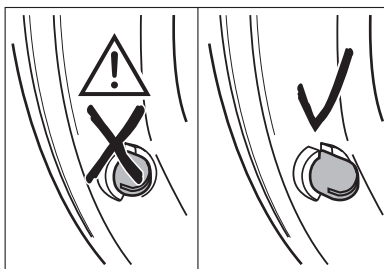

### Выключение устройства защиты против закрывания дверцы

С помощью монеты поверните поворотную кнопку против часовой стрелки до упора.

## Чистка и уход

**Внимание!** Не используйте для чистки стиральной машины средства по уходу за мебелью и агрессивные очистители. Протрите регулировочную панель влажным куском материи.

### Бункер дозатора моющих средств

Бункер дозатора моющих средств необходимо регулярно промывать.

1. Энергичным рывком выньте бункер из машины.
2. Выньте из среднего отделения бункера вкладыш для смягчающего ополаскивателя.
3. Промойте все части водой.
4. Плотно до упора насадите вкладыш для смягчающего ополаскивателя.

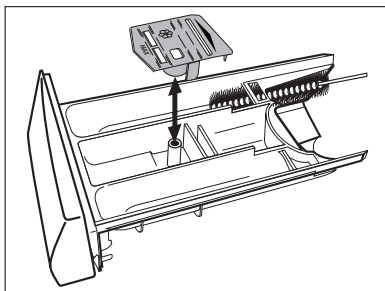

5. Необходимо прочистить щеткой все поверхности дозирующего устройства стиральной машины-автомата, особенно сопла, расположенные на верхней стенке бункера дозатора.

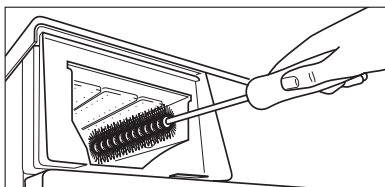

6. Вставьте бункер дозатора моющих средств в направляющие и задвиньте его внутрь.

### Барaban для стирки белья

В случае попадания в барабан вместе с бельем или железистой водопроводной водой ржавеющих посторонних предметов, на поверхности барабана может осесть ржавчина.

**Внимание!** Не применяйте при чистке барабана кислотные средства для удаления накипи, содержащие хлор и железо абразивные средства и металлические мочалки.

1. В случае появления на стенках барабана ржавого налета удаляйте его специальным средством для чистки изделий из нержавеющей стали.
2. Чтобы смыть следы чистящего средства, проведите один цикл стирки без белья. Программа: ЦВЕТН./МИН.УХОД 60 с опцией БЕРЕЧЬ ВРЕМЯ/ЭКСПРЕСС-СТИРКА, с добавлением примерно 1/4 мерного стакана стирального порошка.

## Загрузочная дверца и резиновая прокладка

Регулярно проверяйте, нет ли в резиновой прокладке загрузочной дверцей или за стеклом дверцы скопления каких-либо веществ или посторонних предметов.

Регулярно промывайте стекло и резиновую прокладку дверцы.

## Что делать, если...

### Самостоятельное устранение небольших неполадок

Если во время работы посудомоечной машины на дисплее появилось одно из следующих сообщений о неполадке:

- ВНИМАНИЕ (E41)/ПОЖАЛУЙСТА, ЗАКРОЙТЕ ДВЕРЦУ
- ВНИМАНИЕ ERROR CODE (E11)/ПОЖАЛУЙСТА, ОТКРОЙТЕ КРАН
- ВНИМАНИЕ ERROR CODE (E21)/ПОЖАЛУЙСТА, ПРОВЕРЬТЕ СЛИВ

обратитесь, пожалуйста, к представленной ниже таблице.

После устранения неполадки нажмите кнопку СТАРТ.

При появлении на дисплее сообщения ВНИМАНИЕ/ПОЗВОНИТЕ В СЕРВИСНЫЙ ЦЕНТР, либо кода неполадки (например, E..), отключите и снова включите машину. Снова установите программу. Нажмите клавишу СТАРТ.

Если сообщение о неполадке появится снова, сообщите об этом в сервисную службу с указанием кода неполадки и порядкового номера изделия (PNC), который будет выведен на дисплей.

Неполадка	Возможная причина	Способ устранения
Стиральная машина-автомат не работает.	Сетевой штекер не вставлен в розетку или не в порядке предохранитель.	Вставьте штекер в розетку. Проверьте предохранитель.
	Неплотно закрыта загрузочная дверца.	Плотно закройте загрузочную дверцу. Замок должен защелкнуться.
	Не нажата клавиша СТАРТ.	Нажмите клавишу СТАРТ.

<b>Неполадка</b>	<b>Возможная причина</b>	<b>Способ устранения</b>
Не закрывается загрузочная дверца.	Установлена защита против закрывания дверцы.	Снять защиту против закрывания дверцы.
После нажатия клавиши СТАРТ программа стирки не запускается. На дисплее появляется сообщение: ВНИМАНИЕ(E41)/ ПОЖАЛУЙСТА, ЗАКРОЙТЕ ДВЕРЦУ.	Неплотно закрыта загрузочная дверца.	Закройте дверцу; замок должен защелкнуться. Нажмите клавишу СТАРТ.
Сливной насос работает непрерывно, даже когда машина выключена. На дисплее появляется сообщение: ВНИМАНИЕ (EF3)/ ПОЗВОНИТЕ В СЕРВИСНЫЙ ЦЕНТР.	Сработала система защиты от перелива Aqua Control.	Закройте водопроводный кран, выньте из розетки сетевой штекер и поставьте в известность сервисный центр.
Стиральная машина-автомат во время работы вибрирует или стоит нестабильно.	Не сняты транспортные крепления.	Снимите транспортные крепления
	Неправильно отрегулированы по высоте резбовые ножи.	Отрегулируйте высоту резбовых ножек согласно инструкции по установке и подключению.
	В барабане очень мало белья (например, только один банный халат).	Это не ухудшает работу машины.
Из-под стиральной машины-автомата течет вода.	Винтовое соединение на шланге подачи воды завинчено неплотно.	Плотно завинтите подводящий шланг.
	Протекает сливной шланг.	Замените сливной шланг.
	Неправильно закрыта крышка насоса для мощщего раствора.	Правильно закройте крышку.
	Белье защемлено загрузочной дверцей.	При следующей стирке будьте внимательны при загрузке белья.
	Шланг экстренного слива протекает.	Правильно привинтите шланг экстренного слива.



Неполадка	Возможная причина	Способ устранения
В барабан не поступил смягчающий ополаскиватель. Отделение  для средства специальной обработки белья заполнено водой.	Вкладыш для смягчающего ополаскивателя в отделении для специального средства обработки белья насажен неправильно или забился.	Промойте выдвижной контейнер для моющих средств, плотно насадите вкладыш для смягчающего ополаскивателя.
Белье сильно измято.	Возможно, машина перегружена бельем.	Не нарушайте предельные нормы загрузки.
Загрузочная дверца не открывается, когда включена машина. На дисплее появляется значок  .	Дверца заблокирована по соображениям безопасности.	Дождитесь появления на дисплее значка  .
Во время выполнения программы стирки погас дисплей.	В сети исчезло напряжение.	При появлении напряжения в сети выполнение программы продолжится.
	По соображениям безопасности загрузочная дверца остается заблокированной припл. 4 минуты.	При выемке белья: если в машине видна вода, то перед тем как открыть загрузочную дверцу, произведите экстренный слив.
При включенной машине гаснет подсветка дисплея.	Стиральная машина-автомат находится в режиме ожидания.	Нажмите любую кнопку.
В машину не поступает вода. На дисплее появляется сообщение: ВНИМАНИЕ ERROR CODE (E11)/ ПОЖАЛУЙСТА, ОТКРОЙТЕ КРАН.	Закрыт водопроводный кран.	Откройте водопроводный кран.
	Забился фильтр в винтовом соединении подводящего шланга.	Закройте водопроводный кран. Свинтите шланг с водопроводного крана, извлеките и промойте фильтр.
	Вышел из строя или заизвестковался водопроводный кран.	Проверьте работу крана и при необходимости почините его.

Неполадка	Возможная причина	Способ устранения
Белье отжато плохо, в барабане еще видны остатки воды. На дисплее появляется сообщение: <b>ВНИМАНИЕ ERROR CODE (E21)/ ПОЖАЛУЙСТА, ПРОВЕРЬТЕ СЛИВ.</b>	Имеет место загиб сливного шланга.	Устраните загиб.
	Превышена предельная высота подачи насоса в 1 м.	Обратитесь, пожалуйста, в сервисный центр.
	Забился насос для моющего раствора.	Произведите чистку насоса для моющего раствора. Удалите из корпуса насоса все инородные тела.
	При подключении сифона обнаружилось, что сифон забит.	Промойте сифон.

## Если результат стирки Вас не удовлетворил

### **Белье приобрело серый оттенок, а на поверхности барабана появился известковый налет**

- Недостаточная дозировка моющего средства.
- Использовано неподходящее моющее средство.
- Не была проведена предварительная обработка специфических загрязнений.
- Неправильная установка программы или температуры.

### **Белье покрыто серыми пятнами**

- Стирка белья со следами мази, жира или масла выполнялась с применением недостаточного количества моющего средства.
- Стирка проводилась при слишком низкой температуре.
- Частой причиной является попадание на белье смягчающего ополаскивателя, - особенно концентрированного. Постарайте отстирать такие пятна как можно скорее, и в дальнейшем пользуйтесь этим ополаскивателем с осторожностью.

### **Если после последнего полоскания еще видна пена**

- Современные моющие средства могут пениться даже при последнем полоскании белья. Несмотря на это, белье прополоскано достаточно.

### **Если на выстиранном белье остаются следы какого-то белого вещества**

- Речь идет о нерастворимых остатках современных моющих средств. Появление этих следов не является результатом некачественного вы полоскивания белья.

Вытрясите или почистите белье щеткой. Может быть, в будущем Вам следует выворачивать белье перед стиркой. Еще раз проверьте Ваш выбор моющего средства - может быть, Вам следует перейти на жидкие моющие средства.

## Проведение экстренного слива



**Предупреждение!** Перед проведением экстренного слива выключите стиральную машину-автомат и выньте из розетки сетевой штекер!

**Предупреждение!** Моющий раствор, выходящий из шланга экстренного слива, может оказаться горячим. Опасность ожога! Перед экстренным сливом дайте моющему раствору остыть!

1. Откиньте книзу и снимите крышку, расположенную в цокольной панели машины.

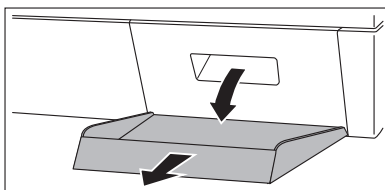

2. Выньте шланг экстренного слива.

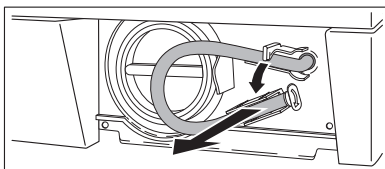

3. Для сбора вытекающего моющего раствора подставьте какую-либо мелкую посуду. Поворачивая против часовой стрелки, высвободите и выньте пробку шланга экстренного слива.

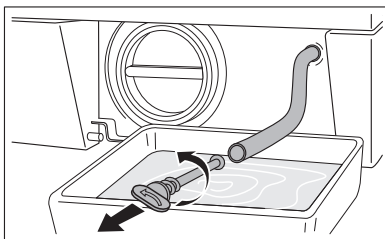

4. Моющий раствор начнет вытекать. Если требуется многократное опорожнение посуды для сбора воды, на время этой процедуры закрывайте шланг экстренного слива пробкой.

### После того, как вода стечет:

5. Плотно заткните шланг экстренного слива пробкой и до конца заверните ее в направлении часовой стрелки.
6. Вложите шланг экстренного слива в крепление.
7. Вставьте и закройте крышку на цокольной панели.

## Насос для моющего раствора

Насос для моющего раствора не требует никакого технического обслуживания. Открывать крышку насоса необходимо лишь в случае неполадки, когда прекращается откачивание воды, например при блокировании рабочего колеса насоса.

Перед загрузкой белья всегда проверяйте, нет ли в карманах или среди белья посторонних предметов. Канцелярские скрепки, гвозди и другие подобные предметы, случайно попавшие в стиральную машину-автомат вместе с бельем, остаются лежать в ловушке для посторонних предметов, которая находится в корпусе насоса и служит для защиты рабочего колеса насоса.



**Предупреждение!** Прежде, чем снять крышку насоса, отключите стиральную машину-автомат и выньте из розетки сетевой штекер!

1. Предварительно произведите экстренный слив.
2. Положите тряпку на пол перед крышкой насоса для моющего раствора. Оставшаяся в машине вода вытечет.
3. Выверните в направлении против часовой стрелки и снимите крышку насоса.

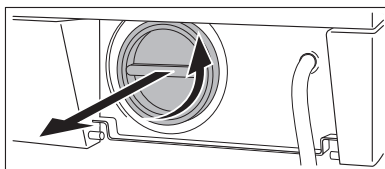

4. Удалите из корпуса и с рабочего колеса насоса весь попавший туда сор, например ворсинки от тканей.

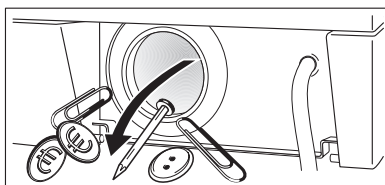

5. Проверьте, нормально ли проворачивается рабочее колесо насоса, которое расположено в самой задней части корпуса насоса. (Рывкообразное вращение рабочего колеса является нормальным.) Если колесо не вращается, поставьте об этом в известность сервисный центр.

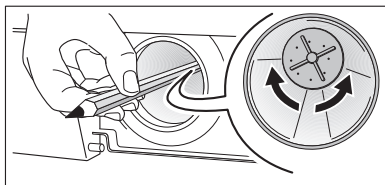

- 6.** Вставьте крышку насоса.  
Переключки на крышке введите в расположенные по бокам направляющие пазы и плотно заверните крышку в направлении часовой стрелки.

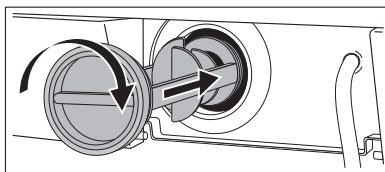

- 7.** Закройте шланг экстренного слива и вставьте его в крепление.  
**8.** Закройте крышку в цокольной панели машины.

## Технические данные

- CE** Данный прибор соответствует следующим предписаниям ЕС:
- 73/23/EWG от 19.02.1973 “Предписания по низкому напряжению”
  - 89/336/EWG от 03.05.1989 “Предписания по электромагнитной совместимости”, включая поправки к предписаниям 92/31/EWG
  - 93/68/EWG от 22.07.1993 “Предписания об идентификационных обозначениях CE”

Высота x Ширина x Глубина	850 x 598 x 603мм
Глубина при открытой загрузочной дверце	980 мм
Пределы регулирования по высоте	прибл. +10/-5мм
Загрузка белья (в зависимости от программы)	макс. 5кг
Применение	в домашнем хозяйстве
Скорость вращения барабана при отжиме	см. фирменную табличку
Давление воды	1-10 бар (=10–100Н/см <sup>2</sup> =0,1–1,0МПА)

## Расходные параметры

Расходные параметры для программ, представленных в нижеследующей таблице, рассчитывались при стандартных условиях эксплуатации. При эксплуатации машины в домашних условиях возможны отклонения.

Программа стирки/ Температура	Вид ткани	Загрузка в кг <sup>1)</sup>	Вода в литрах	Электроэнергия в кВтч
БЕРЕЧЬ ЭНЕРГИЮ <sup>2)</sup>	Хлопок	5	35	0,85
КИПЯЧЕНИЕ 95	Хлопок	5	50	1,80
ЦВЕТН./МИН.УХОД 40	Хлопок	5	46	0,55
ЦВЕТН./МИН.УХОД 40 БЕРЕЧЬ ВРЕМЯ (КОРОТКИЙ ЦИКЛ) <sup>2)</sup>	Синтетика	2,5	45	0,50
ТОНКОЕ БЕЛЬЕ 30	Синтетика	2,5	52	0,35
ШЕРСТЬ  30	Шерсть	2	44	0,28

1) Определение загрузки выполняется согласно стандарту EN 60 456 Standardload (норма загрузки).

2) **Примечание:** Программная настройка для испытаний, заданная в соответствии и с применением стандартов EN 60 456 и IEC 60 456. Параметры расхода отклоняются от представленных в таблице значений, в зависимости от давления и жесткости воды, температуры воды на входе, температуры помещения, вида и количества загружаемого белья, используемого моющего средства, колебаний напряжения в электросети и заданных дополнительных функций.

# Инструкции по установке и подключению



## Указания по технике безопасности при установке

- Эта стиральная машина-автомат **не предназначена для встраивания под столешницу.**
- Перед вводом в эксплуатацию удостоверьтесь в том, что машина не получила повреждений при транспортировке. Ни в коем случае не подключайте поврежденную машину. В случае обнаружения повреждений обратитесь к торговому предприятию-поставщику Вашей машины.
- Перед вводом машины в эксплуатацию обязательно снимите с нее все части транспортных креплений. В противном случае при отжиме белья может быть повреждена как сама машина, так и стоящая рядом мебель.
- Перед началом эксплуатации необходимо установить брызгозащиту машины (см. раздел “Удаление транспортных креплений”).
- Вставляйте штекер только в розетки с защитным контактом, установленные с соблюдением технических предписаний.
- При постоянном электрическом подключении: постоянное подключение имеет право устанавливать только уполномоченный специалист-электрик.
- Перед вводом машины в эксплуатацию удостоверьтесь, что обозначенные на фирменной табличке номинальное напряжение и вид тока соответствуют напряжению и виду тока по месту установки. На фирменной табличке представлены и требования к электрозщите.
- Если для надлежащего подключения стиральной машины-автомата к водоснабжению необходимы водопроводно-канализационные работы, то последние должен выполнять уполномоченный специалист-сантехник.
- Если для надлежащего электроподключения стиральной машины-автомата необходимы работы с электросетью, то последние должен выполнять уполномоченный специалист-электрик.
- Сетевую проводку имеет право менять только сервисный центр или уполномоченный специалист.

# Установка машины

## Транспортировка машины



**Предупреждение!** Стиральная машина-автомат имеет значительный вес. Можно получить травму! Будьте осторожны, когда приподнимаете машину.

- Не кладите машину на лицевую или на правую сторону (смотря спереди). Электрические части машины могут намокнуть.
- Никогда не перевозите машину без транспортных креплений. Транспортные крепления удаляйте только на месте установки! Транспортировка без транспортных креплений может привести к повреждению машины.
- Никогда не приподнимайте машину, взявшись за открытую загрузочную дверцу или за цоколь.

### **Транспортировка с помощью тележки для мешков:**

- Подводите тележку к машине только сбоку. Держатель тележки для мешков не может быть длиннее, чем 24 см, в противном случае могут быть повреждены части системы, защищающей стиральную машину от перелива воды.



## Удаление транспортных креплений

**Внимание!** Перед вводом машины в эксплуатацию обязательно снимите с нее все части транспортных креплений! Аккуратно храните транспортные крепления на случай возможной перевозки машины (переезда) в будущем.

1. Раскройте оба держателя шлангов, расположенные на задней стенке машины, и извлеките шланги и шнур питания.

2. Одним рывком снимите с машины оба держателя шлангов.

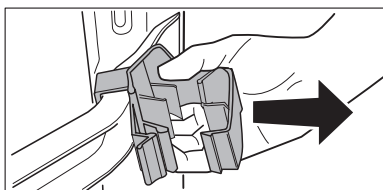
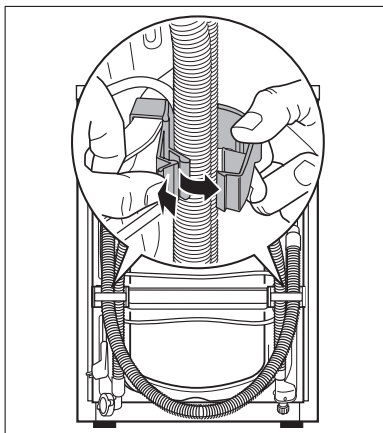

**i** К машине прилагаются специальный ключ А и заглушки В (2 шт.) и С (1 шт.).

3. С помощью специального ключа А снимите болт D вместе с пружиной сжатия.

4. Закройте отверстие заглушкой С.

5. Специальным ключом А вывинтите два винта Е.

6. Специальным ключом А вывинтите четыре винта F.

7. Снимите транспортную шину G.

8. Снова завинтите четыре винта F.

9. Два больших отверстия закройте заглушками В.

**Внимание!** Все заглушки В (2 шт.) и С (1 шт.) следует вдавливать с силой таким образом, чтобы они плотно фиксировались в задней стенке машины ( брызгозащита!).

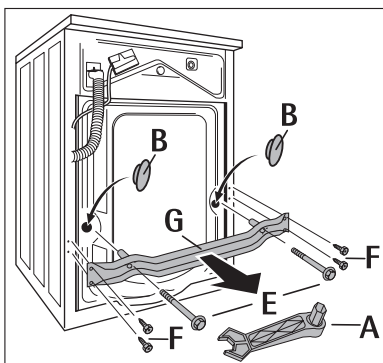
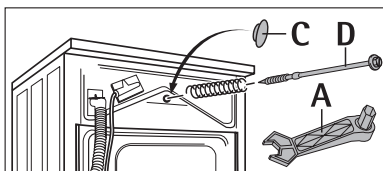

## Место установки

**Внимание!** Стиральную машину нельзя эксплуатировать в морозоопасном помещении. Низкая минусовая температура может причинить машине повреждения. Это ухудшит ее работу! На ущерб от воздействия низких температур гарантия не распространяется!

- Поверхность установки должна быть крепкой и ровной. Нельзя устанавливать машину на коврах или на мягких напольных покрытиях.
- Поверхность установки должна быть чистой, сухой и свободной от следов полотерной мастики и других смазок – чтобы машина не скользила.
- При установке на поверхностях, облицованных мелкой плиткой, подкладывайте под машину резиновый коврик.

### Установка на цоколе

Для обеспечения надежной посадки машины на цоколь на нем необходимо закрепить опорные планки\*), в которые вставляется машина.

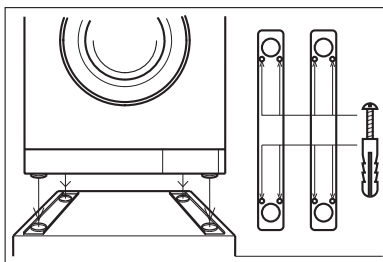

### Установка на вибрирующем полу из деревянных балок или половиц:

Установите машину по возможности в углу помещения.

1. Привинтите к двум или большему количеству балок пола водостойкую деревянную панель толщиной не менее 15 мм.
2. На деревянной панели закрепите опорные планки\*), в которые вставляется машина.

\*) Опорные планки можно приобрести в сервисном центре.

## Выравнивание машины по высоте



**Саморегулирующаяся ножка:** Задняя левая ножка Вашей стиральной машины-автомата сконструирована по принципу амортизационной стойки. Это обеспечивает ей хорошую устойчивость даже при высокой скорости вращения барабана во время отжима.

Все четыре ножки машины предварительно отрегулированы на заводе-изготовителе. Грубые неровности поверхности установки можно компенсировать, отрегулировав высоту каждой из четырех ножек отдельно. Для этого необходимо воспользоваться специальным ключом, который имеется в комплекте поставки.

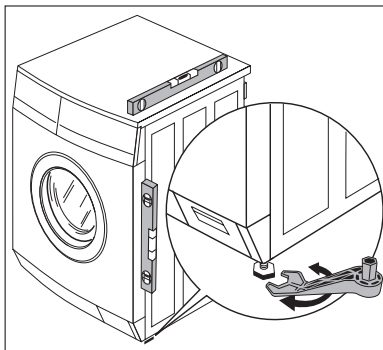

**Внимание!** Никогда не пытайтесь компенсировать мелкие неровности пола с помощью деревянных, картонных и иных подобных подкладок – делайте это исключительно путем регулирования ножек.

## Электрическое подключение

Данные о сетевом напряжении, виде тока и необходимой электрозащите имеются на фирменной табличке. Фирменная табличка расположена рядом с загрузочным отверстием стиральной машины.

# Подключение к водоснабжению

## Внимание!

- Данную стиральную машину **нельзя** подключать к горячей воде!
- При подключении используйте только новые комплекты шлангов!
- Машину можно подключать только к водопроводу с питьевой водой. Дождевую или техническую воду используйте только в тех случаях, когда она отвечает требованиям стандартов DIN 1986 и DIN 1988.
- Шланг подачи воды и сливной шланг нельзя перегибать или передавливать!

## Допустимое давление воды

Давление воды должно составлять минимум 1 бар ( $= 10 \text{ Н/см}^2 = 0,1 \text{ мПа}$ ), максимум 10 бар ( $= 100 \text{ Н/см}^2 = 1 \text{ мПа}$ ).

- При давлении выше 10 бар: предварительно подключите редуцирующий клапан.
- При давлении ниже 1 бар: отвинтите шланг подачи воды на магнитном впускном клапане со стороны машины, выньте регулятор расхода воды (для этого извлеките плоскогубцами фильтр и выньте находящуюся за ним резиновую прокладку). Снова вставьте фильтр.

## Подача воды

В комплект поставки входит напорный шланг длиной 1,5 м. В случае, если Вам потребуется более длинный шланг подачи воды, Вам следует применять только фирменные шланги. В сервисных центрах имеются наборы шлангов различной длины.



Прокладочные кольца или вложены в пластиковые гайки винтового соединения шланга, или прилагаются отдельно. Не используйте никакие другие прокладки!

**Внимание!** Все винтовые соединения шланга закручивайте только вручную.

1. Присоедините шланг к машине изогнутым концом.

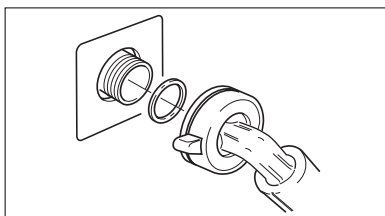

**Внимание!** Шланг подачи воды нельзя прокладывать вертикально вниз, его надо повернуть вправо или влево, как показано на рисунке.

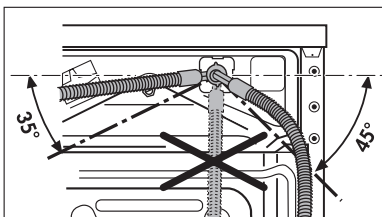

2. Подсоедините шланг прямым концом к водопроводному крану с винтовой нарезкой R 3/4 (дюйма).
3. Медленно откройте водопроводный кран и проверьте плотность всех соединений.

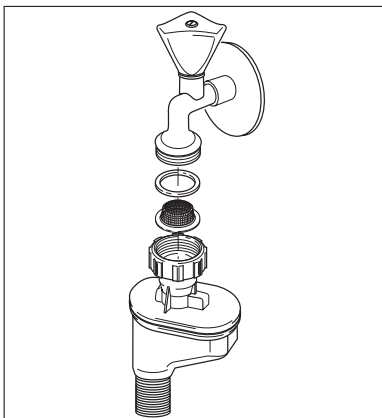

## Слив воды

Место для слива воды должно находиться не выше 1 метра над поверхностью установки машины.

Для удлинения можно использовать только фирменные шланги. (Шланг протягивается на расстояние не более 3 м по полу и затем вверх на высоту не выше 80 см над уровнем пола.) В сервисных центрах имеются сливные шланги различной длины.

### Слив воды через сифон

Застраховайте место соединения насадки и сифона с помощью шлангового зажима (имеется в специализированных магазинах).

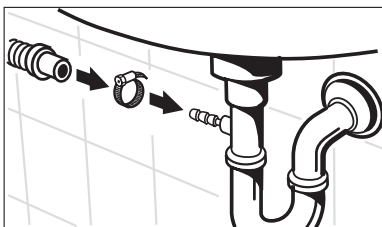

## Слив воды в раковину или ванну



### Внимание!

- Раковины маленького размера для этой цели не подходят. Возможен перелив воды!
- Конец сливного шланга не должен погружаться в откачанную воду. Это может привести к засасыванию воды обратно в машину!
- Во избежание соскальзывания шланга при сливе воды в раковину или ванну застрахуйте сливной шланг с помощью входящего в комплект поставки насадного колена. В противном случае шланг может быть выдавлен из раковины силой отдачи вытекающей воды.
- При откачивании проверяйте, достаточно ли быстро вытекает вода.

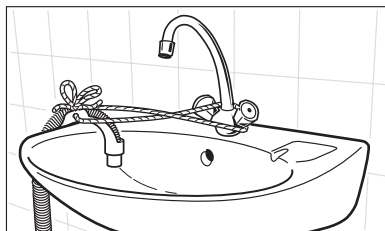

## Подача воды на высоту более 1 м

Насос для моющего раствора стиральной машины-автомата подает моющий раствор на высоту до 1 метра от поверхности установки машины.

**Внимание!** При высоте подачи более 1 метра могут иметь место неполадки в работе машины или ее повреждение.

Для обеспечения подачи моющего раствора на высоту более 1 метра можно приобрести специальный набор для переоснастки стиральной машины. Обратитесь, пожалуйста, в сервисный центр.

# Гарантийные условия/Сервисные центры

## Weitere Kundendienststellen im Ausland

In diesen Ländern gelten die Garantiebedingungen der örtlichen Partner. Diese können dort eingesehen werden.

## Further after-sales service agencies overseas

In these countries our AEG agents' own guarantee conditions are applicable. Please obtain further details direct.

## Autres agences étrangères assurant le service après-vente

Dans ces pays, les conditions de garantie des concessionnaires de la région sont valables. Vous pouvez les consulter sur place.

## Otros puntos de Postventa en el extranjero

En estos países rigen las condiciones de nuestros representantes locales. las cuales pueden ser consultadas allí mismo.

## Ulteriori uffici del servizio tecnico assistenza clienti all'estero

In questi paesi sono valide le condizioni di garanzia dei partner locali. Queste condizioni possono essere esaminate sul luogo.

## Servizos de assistência técnica no estrangeiro

Nestes países são válidas as condições de garantia dos concessionários locais, podendo aí ser consultadas.

## További vevőszolgálati irodák külföldön

Ezekben az országokban a mi AEG vevőszolgálatainknál saját jótállási feltételek alkalmazhatók. A további adatokat kérjük közvetlenül szerezzék be.

## Servisne službe

Na garancijskem listu boste našli seznam pooblaščenih servisnih služb AEG.

<b>U.A.E. Abu Dhabi</b> Universal Trading Company P.O. Box 43 99 Tel.: 335331	<b>Jordan</b> Jordan Household Supply Co. Ltd. P.O. Box 3/68 Amman/Tel.: 69 70 50	<b>Malta</b> ITC International Trading Company White House Building Mountbatte Street Blata L-Bajda/Tel.: 220644
<b>Egypt</b> Middle East Commercial Center P.O. Box 19 Kairo-Heliopolis Tel.: 29917/31634	<b>Canada</b> EURO-LINE Appliances 2150 Winston PARK Drive 20 Oakville, Ontario L6H 5V1 Tel.: 905 829 3980 Fax: 905 829 3985	<b>Mauritius</b> Happy World Centre Ltd. P.O. 7 54 1 Chausee Street Port Louis Tel.: 25355

<p><b>Australia</b> ANDI-Co Pty. Ltd 9 Kingston Town Close Oakleigh VIC 3166 Tel.: (03) 9569 1235 Fax: (03) 9569 1450</p>	<p><b>Korea (South)</b> Core Incorp. 3/F Chewoo Bldg. 200 Nonhyun-Dong Kangnam-Ku Seoul Telefon 82 2 549 89 61</p>	<p><b>Namibia</b> AEG NAMIBIA (PTY) LIMITED-Jeppe Street Northern Industrial Area Windhoek Tel.: (061) 21-6082/4 Fax: (061) 217838</p>
<p><b>Bahrain/Arabian Gulf</b> A.A. Zayani &amp; Sons P.O. Box 9 32 Bahrain Tel.: 261060</p>	<p><b>Croatia</b> Electrolux D.O.O. Suplova 7 10000 Zagreb Tel.: 1 61 19512 Fax: 1 61 19513</p>	<p><b>New Zealand</b> Euro-Life New Zealand Ltd. Privat Bag 58 Symonds Street Auckland Tel.: (09) 525 2222</p>
<p><b>Bulgaria</b> Electrolux Bulgaria E.O.O.D. 91 Levski Blvd. 1000 Sofia Tel.: 2 806676 Fax. 2 980 5276</p>	<p><b>Kuwait/Arabian Gulf</b> Ali Al-Ghanim Est. P.O. Box 10 83 Tel.: 5322463 Fax: 5242114</p>	<p><b>Nouvelle Caledonie</b> Socometra N.C. B.P. 483 Nouman Tel.: 275444</p>
<p><b>Cyprus</b> Hadjikyrlakos &amp; Sons Ltd. Prodromou 121 P.O. Box 21587 Nicosia 1511 Service Telephones: Nicosia 02 481226 Limassol 05 562182 Larnaca 04 633929 Paphos 06 932 699</p>	<p><b>Lebanon</b> Adib &amp; Assaferi P.O. Box 539 Tripoli</p>	<p><b>Oman</b> Moshin Haider Darwish P.O. Box 1 35 Muscat Tel.: 703743</p>
<p><b>Estonia</b> Electrolux Estonia Ltd. Mustamäe tee 24 EE0006 Tallinn Tel.: (372) 6 650 090 Fax: (372) 6 650 092</p>	<p><b>Latavia</b> Electrolux Latavia Ltd. Terlaton Street 42/44 1011 Riga Tel.: 371 2 297821 Fax: 371 2 821286</p>	<p><b>Poland</b> Electrolux Poland Sp. zo.o. ul. Domaniewska 41 02-034 Warszawa tel.: 022 874 33 33 fax: 022 874 33 00</p>
<p><b>Hongkong</b> Wo Kee Services Ltd. 585-609 Castle Peak Road Kwai Chung N.T. Hongkong Tel.: 2494 4000</p>	<p><b>Lithuania</b> Electrolux Lithuania Verkui 29 2600 Vilnus Tel.: 372 272 3326 Fax: 372 272 3366</p>	<p><b>Russia</b> Electrolux Russia Ltd. 16 Olympiysky prospekt 129090 Moscow Tel.: (095) 937 7837 Fax: (095) 926 5513</p>
<p><b>Israel</b> Electricity &amp; Electronic Services-Evis LTD. 19 Hataasia st. Raanana, Industrial area 43654 Tel: 972-9-7448118 Fax: 972-9-7603618 e-mail: evis@evis.co.il</p>	<p><b>Malaysia</b> Arzbergh Engineering No. 49A/B, Jalan Petaling Utama 7 4600 Petaling Jaya Tel.: 3 795 1084 Fax: 3 795 1082</p>	<p><b>Saudi Arabia</b> Alia Trading Corporation P.O. Box 4101 King Abdul Aziz Street Riyadh Tel.: 4645977 Al Nahas Est. Musaidia Market I P.O. Box 1 15 29 Jeddah Tel.: 6606852</p>



<p><b>Japan</b> Electrolux Japan Ltd. Domestic Appliances Department Maruzen Showa Warehouse Building Tookai 4-5-12, Ota-ku 143-006 Tokyo Tel.: 0120-13-7117 Fax: 03-3790-5257</p>	<p><b>Singapore</b> Arzbergh Engineering 19 Tanglin Road 06-07 Singapore 247909 Tel.: 65 7356572 Fax: 7351124</p>	<p><b>Slovenia</b> Electrolux Slovenia D.O.O. Traska Ul. 132 1000 Ljubljana Tel.: 61 1234 137 Fax: 61 1234 238</p>
<p><b>Thailand</b> OLYMPIA Thai Ltd. 44 Ratchadapisek Road 10320 Bangkok Tel.: 2 513 6111 Fax: 2 513 2574</p>	<p><b>Slovakia Rep.</b> Electrolux Slovakia S.R.O. Seberiniho 1 821 03 Bratislava Tel.: 02 4333 4322, 4355 Fax: 02 4333 6976</p>	<p><b>South Africa</b> AEG (Pty) Ltd. 55, 12th Road P.O. Box 1 02 64 Kew/Johannesburg 2000 Tel.: 8069111</p>
<p><b>Hungary</b> Electrolux Lehel KFT Erzsébet Királyné útja 87. 1142 Budapest Tel.: 00361/467-3200</p>	<p><b>Syria</b> Masri Et Shami P.O. Box 24 96 Damascus Tel.: 214080</p>	



## Сервисная поддержка

При возникновении технических неисправностей попытайтесь сначала устранить проблему самостоятельно с помощью настоящего руководства по эксплуатации (раздел “Что делать если...”).

Если Вы не можете устранить неполадку своими силами, обратитесь, пожалуйста, в авторизованный сервисный центр.

Для того, чтобы мы могли Вам быстро помочь, нам нужны следующие данные Вашей машины:

- Наименование модели
- Номер изделия (PNC)
- Серийный номер (S-No.)  
(номера находятся на фирменной табличке)
- Характер неполадки
- код неполадки, в случае его появления на дисплее машины.

Чтобы необходимые данные Вашей машины были всегда у Вас под рукой, рекомендуем внести их сюда:

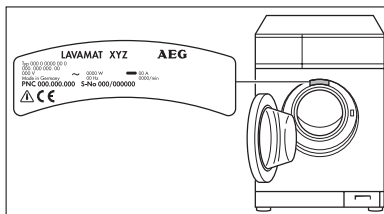

Наименование модели: .....

PNC (номер изделия): .....

S-No (серийный номер): .....

 **From the Electrolux Group. The world's No.1 choice.**

*The Electrolux Group is the world's largest producer of powered appliances for kitchen, cleaning and outdoor use. More than 55 million Electrolux Group products (such as refrigerators, cookers, washing machines, vacuum cleaners, chain saws and lawn mowers) are sold each year to a value of approx. USD 14 billion in more than 150 countries around the world.*

AEG Hausgerte GmbH  
Postfach 1036  
D-90327 Nьrnberg

<http://www.aeg.hausgeraete.de>

© Copyright by AEG

105 176 277-01-030604-01

Право на изменения сохраняется