

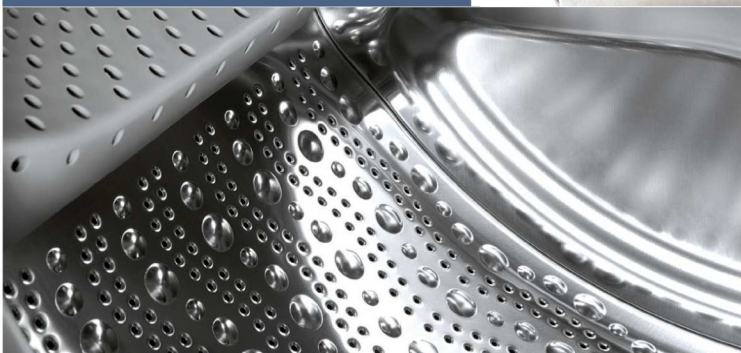

Register your new Bosch now:  
[www.bosch-home.com/welcome](http://www.bosch-home.com/welcome)



**Стирально-сушильная машина  
WVG30461OE**



**BOSCH**

**ru** Инструкция по эксплуатации и установке

## Ваша новая стирально-сушильная машина

Вы приобрели стирально-сушильную машину марки Bosch.

Пожалуйста, перед ее использованием прочтите предложенные документы, это займет всего пару минут.

В целях обеспечения соответствия высоким требованиям к качеству марки Bosch каждая стиральная машина, выпускаемая на нашем заводе, проходит тщательную проверку на правильность функционирования и безупречность состояния.

Дополнительную информацию о продукции, принадлежностях, запасных деталях и сервисном обслуживании вы можете найти на нашем интернет-сайте [www.bosch-home.com](http://www.bosch-home.com) или, обратившись в наших сервисные центры.

Если инструкция по эксплуатации и установке описывает различные модели, то в соответствующих местах указывается на различия.



Перед вводом стирально-сушильной машины в эксплуатацию внимательно изучите настоящую инструкцию по установке и эксплуатации!

### Правила отображения

#### **⚠ Предупреждение!**

Комбинация данного символа и сигнального слова указывает на потенциально опасную ситуацию. Несоблюдение может стать причиной тяжелых травм и даже смерти.

### **Внимание!**

Данное сигнальное слово указывает на потенциально опасную ситуацию. Несоблюдение может нанести ущерб материальным ценностям и окружающей среде.

### **Указание/рекомендация**

Указания по оптимальному использованию прибора/полезная информация.

#### **1. 2. 3. / a) b) c)**

Пошаговые действия отображаются посредством цифр либо букв.

■ / -

Перечисления отображаются посредством клетки либо дефиса.

# Содержание

	<b>Использование по назначению</b> . . . . . 4		<b>Обзор программ</b> . . . . . 20
	<b>Указания по технике безопасности</b> . . . . . 5		Программы на программаторе . . . . . 20
	Электрическая безопасность . . . . . 5		Таблица сушки . . . . . 23
	Опасность травмирования . . . . . 5		Подкрахмаливание . . . . . 24
	Безопасность для детей . . . . . 5		Окрашивание/отбеливание . . . . . 24
	<b>Охрана окружающей среды</b> . . . . . 6		Замачивание . . . . . 24
	Упаковка/Отслуживший прибор . . . . . 6		<b>Изменение предварительных настроек программы</b> . . . . . 24
	Рекомендации по экономичной эксплуатации . . . . . 6		°C (Температура) . . . . . 24
	<b>Кратко о самом важном</b> . . . . . 7		⊞ (об/мин) . . . . . 24
	<b>Знакомство с прибором</b> . . . . . 8		⌚ (Время до окончания) . . . . . 25
	Стирально-сушильная машина . . . . . 8		☀ (Сушка) . . . . . 25
	Панель управления . . . . . 9		<b>Выбор дополнительных функций</b> . . . . . 26
	дисплей . . . . . 10		⇒ SpeedPerfect (Быстрая стирка) . . . . . 26
	<b>Стирка</b> . . . . . 12		⊞ Eco Perfect (Экономичная) . . . . . 26
	Подготовка белья к стирке . . . . . 12		⬆ (Вода плюс) . . . . . 26
	Подготовка белья к сушке . . . . . 13		<b>Установка уровня громкости звучания сигнала</b> . . . . . 27
	<b>Управление прибором</b> . . . . . 14		<b>Чистка и техническое обслуживание</b> . . . . . 28
	Подготовка стирально-сушильной машины . . . . . 14		Корпус машины/Панель управления . . . . . 28
	Выбор программы/включение прибора . . . . . 14		Барабан . . . . . 28
	Оптимальная настройка программы стирки . . . . . 14		Удаление накипи . . . . . 28
	Настройка программы сушки . . . . . 15		Очистка кюветы для моющих средств . . . . . 28
	Загрузка белья в барабан . . . . . 15		Насос для стирального раствора засорен . . . . . 29
	Дозировка и добавление моющего средства и средства по уходу . . . . . 16		Шланг слива воды на месте подсоединения к сифону засорен . . . . . 30
	Запуск программы . . . . . 17		Засорение фильтра в шланге для подачи воды . . . . . 30
	Блокировка для безопасности детей . . . . . 17		<b>Что делать в случае неисправности?</b> . . . . . 31
	Дозагрузка белья . . . . . 18		Экстренная разблокировка, напр., в случае перебоя в электроснабжении . . . . . 31
	Изменение программы . . . . . 18		указаний на дисплее . . . . . 31
	Прерывание/завершение программы . . . . . 18		Что делать в случае неисправности? . . . . . 32
	Окончание программы . . . . . 19		
	После стирки/сушки . . . . . 19		

	Обратитесь в сервисную службу. ....	35
	Технические характеристики .	35
	Нормы расхода. ....	36
	Установка и подключение . . . .	37
	Комплект поставки . . . . .	37
	Указания по технике безопасности .	37
	Место установки . . . . .	38
	Установка на цоколе или на деревянной опоре . . . . .	38
	Встраивание прибора под столешницу или в шкаф в кухонном гарнитуре . . . . .	38
	Снятие транспортировочных креплений . . . . .	39
	Длина шлангов и кабеля . . . . .	39
	Поддача воды . . . . .	40
	Слив воды . . . . .	41
	Выравнивание . . . . .	42
	Подключение к электросети. . . . .	42
	Перед первой стиркой/сушкой. . . . .	43
	Транспортировка. . . . .	43

## Использование по назначению

- Исключительно для использования в частном домашнем хозяйстве и в домашних условиях.
- Стирально-сушильная машина предназначена для стирки текстильных изделий, пригодных для машинной стирки, изделий из шерсти, пригодных для ручной стирки, а также для сушки определённых изделий согласно указаниям по уходу.
- Прибор разработан для эксплуатации с использованием холодной водопроводной воды, имеющихся в продаже моющих средств и средств по уходу, пригодных для стирально-сушильных машин.
- При дозировке любых моющих/вспомогательных и чистящих средств всегда необходимо соблюдать указания производителя.
- Дети старше 8 лет и лица, не способные в силу своих ограниченных физических, психических и сенсорных возможностей, а также из-за недостаточных знаний и опыта, правильно обращаться со стирально-сушильной машиной, могут использовать её только **под присмотром** или **после инструктажа** ответственного лица. Детям запрещено выполнять работы по чистке и техническому обслуживанию без присмотра ответственных за их безопасность лиц.
- Не подпускайте детей младше 3 лет близко к стирально-сушильной машине.
- Не подпускайте домашних животных к стирально-сушильной машине.
- Установите и эксплуатируйте стирально-сушильную машину в помещении со стоком.

**Перед тем, как пользоваться прибором:** Внимательно прочтите инструкцию по эксплуатации и установке, а также всю прилагаемую к стирально-сушильной машине документацию информационного содержания, и действуйте в соответствии с приведенными там указаниями.

Сохраните документацию для дальнейшего использования или для передачи ее следующему владельцу.

## Указания по технике безопасности

### Электрическая безопасность

#### Предупреждение

##### Опасно для жизни!

В случае прикосновения к элементам, находящимся под напряжением, существует опасность удара электрическим током.

- При отсоединении сетевого кабеля держите только за вилку и никогда не тяните за шнур, иначе он может быть повреждён.
- Ни в коем случае не касайтесь штепсельной вилки мокрыми руками.

### Опасность травмирования

#### Предупреждение

##### Опасность травмирования!

- При поднятии стиральной машины за выступающие части (например, дверцу загрузочного люка) они могут обломиться и стать причиной травмирования. Не поднимайте стирально-сушильную машину за выступающие части.
- Не залезайте на стирально-сушильную машину, иначе рабочая панель может сломаться и стать причиной травмирования.
- Не опирайтесь на открытую дверцу стирально-сушильной машины, иначе она может опрокинуться и стать причиной травмирования.

- Соприкосновение с вращающимся барабаном может привести к травмированию рук. Не прикасайтесь к вращающемуся барабану. Дождитесь полной остановки барабана.

#### Предупреждение

##### Опасность ошпаривания!

- При стирке при высокой температуре соприкосновение с горячим стиральным раствором (например, во время откачивания горячего стирального раствора в умывальник) может привести к ошпариванию. Избегайте контакта с горячим раствором моющего средства.
- При прерывании программы сушки стирально-сушильная машина и бельё могут быть очень горячими. Выберите **Интенсивная сушка**  или **Бережная сушка**  и установите программу сушки на 15 минут, чтобы бельё могло остыть. Затем выньте бельё.

### Безопасность для детей

#### Предупреждение

##### Опасно для жизни!

Не позволяйте детям играть со стирально-сушильной машиной, поскольку это опасно для жизни и может стать причиной травмирования.

- Не оставляйте детей без присмотра около стирально-сушильной машины!
- Не разрешайте детям играть со стирально-сушильной машиной!

#### Предупреждение

##### Опасно для жизни!

Дети могут закрыться в приборе и подвергнуть свою жизнь опасности. Для отслуживших приборов:

- Выньте вилку из розетки.
- Перережьте сетевой кабель и выбросьте вместе со штепсельной вилкой.
- Сломайте блокирующее устройство дверцы загрузочного люка стирально-сушильной машины.

**⚠ Предупреждение  
Опасность удушья!**

Дети могут во время игры завернуться в упаковку, плёнку или элементы упаковки или натянуть их себе на голову и задохнуться. Не позволяйте детям играть с упаковкой, плёнкой и частями упаковки.

**⚠ Предупреждение  
Опасность отравления!**

Моющие средства и средства по уходу могут в случае проглатывания вызвать отравление. Храните моющие средства и средства для специальной обработки белья в недоступном для детей месте.

**⚠ Предупреждение  
Раздражения глаз и кожи!**

В случае попадания в глаза или на кожу возможно сильное раздражение. Храните моющие средства и средства для специальной обработки белья в недоступном для детей месте.

**⚠ Предупреждение  
Опасность травмирования!**

При стирке при высокой температуре стекло люка сильно нагревается. Не позволяйте детям касаться горячего люка.

 **Охрана окружающей среды**

**Упаковка/Отслуживший прибор**



При утилизации упаковки соблюдайте правила экологической безопасности.

Данный прибор имеет отметку о соответствии европейской директиве 2012/19/EG (EU) отношении старых электрических и электронных бытовых приборов (waste electrical and electronic equipment – WEEE). Данные нормы определяют действующие на территории Евросоюза правила возврата и утилизации старой бытовой техники.

**Рекомендации по экономичной эксплуатации**

- Загружайте максимальное количество белья для соответствующей программы. Обзор программ → *Страница 20*
- Стирайте бельё средней степени загрязнения без предварительной стирки.
- **Режим энергосбережения:** подсветка дисплея гаснет через несколько минут и мигает  (Старт/Дозагрузка). Для включения подсветки нажмите любую клавишу. Режим энергосбережения не активируется, пока выполняется программа.
- Выбираемые температуры основываются на обозначениях по уходу на текстильных изделиях. Указанные на машине значения температуры могут отличаться от них для обеспечения оптимальной комбинации экономии электроэнергии и результата стирки.
- Для того, чтобы бельё могло высохнуть в машине, выберите максимальную скорость отжима. Чем меньшее количество воды содержит бельё, тем меньше времени и энергии потребуется для сушки. Не сушите неотжатое бельё.

## Кратко о самом важном

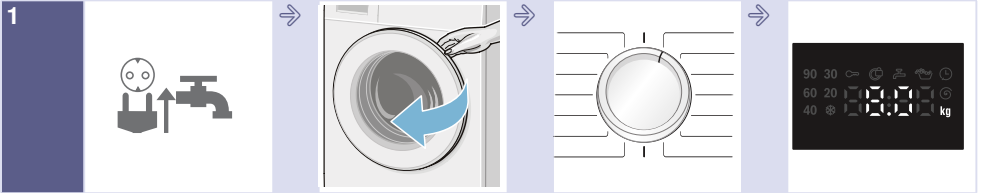

1 Вставьте вилку сетевого шнура в розетку. Откройте водопроводный кран.

Откройте дверцу стирально-сушильной машины.

Выберите программу стирки/сушки.

Макс. загрузка на дисплее.

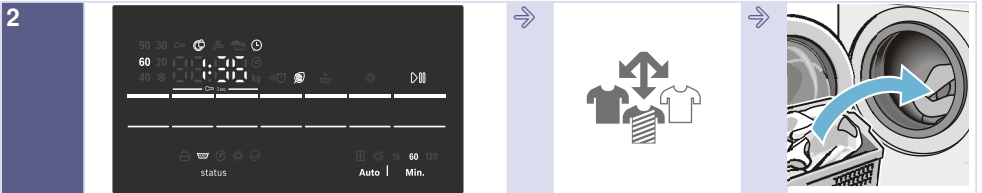

2 При необходимости изменение предварительных настроек выбранной программы и/или выбор дополнительных функций.

Рассортируйте бельё.

Загрузите бельё.

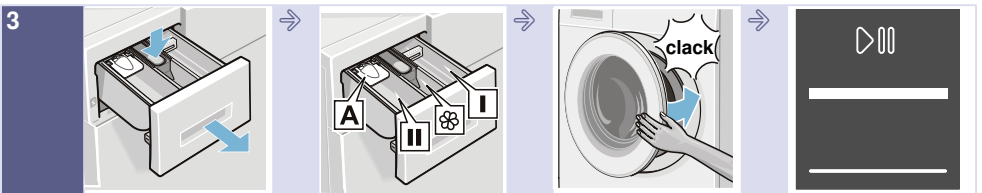

3 Откройте кювету для моющих средств.

Дозируйте моющее средство в соответствии с рекомендованной дозировкой.  
→ Страница 16

Закройте дверцу стирально-сушильной машины.

Нажмите (Старт/Дозагрузка).

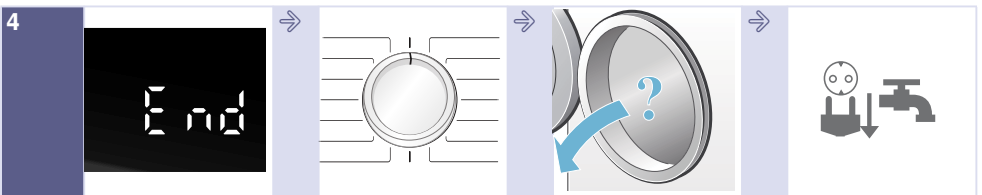

4 Программа окончена.

Установите программатор на **Выкл.**

Откройте дверцу стирально-сушильной машины и извлеките бельё.

Закройте водопроводный кран и выньте вилку сетевого кабеля из розетки.

## Знакомство с прибором

### Стирально-сушильная машина

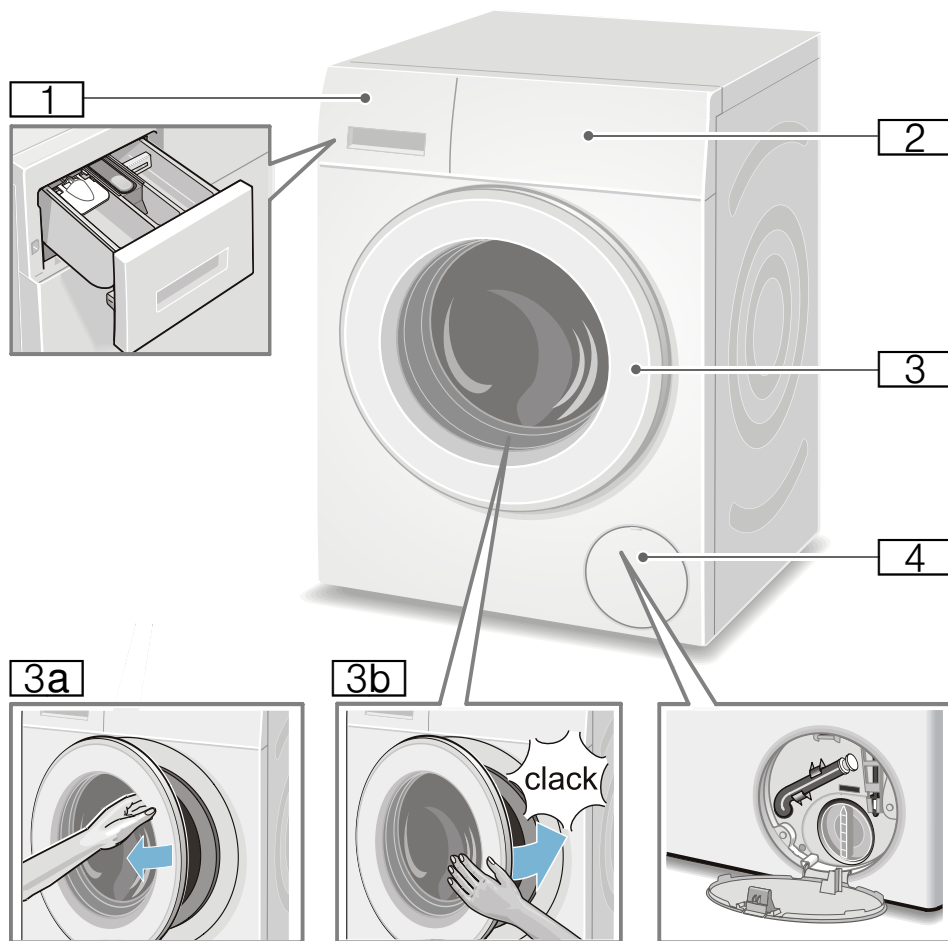

- 1** Кювета для моющих средств
- 2** Панель управления/Дисплей
- 3** Дверца с ручкой

- 3a** Откройте дверцу
- 3b** Закройте дверцу
- 4** Сервисная крышка



## Панель управления

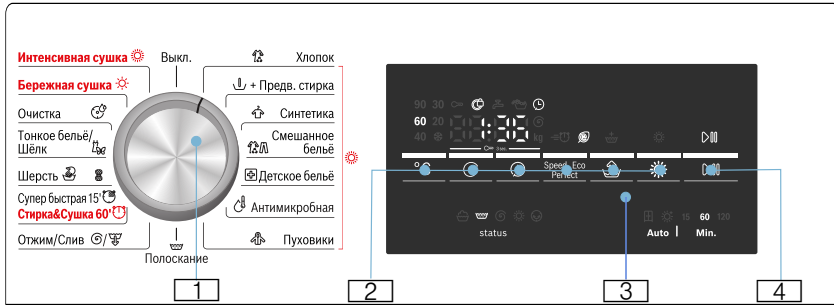

Изменение предварительных настроек выбранной программы и выбор дополнительных функций:







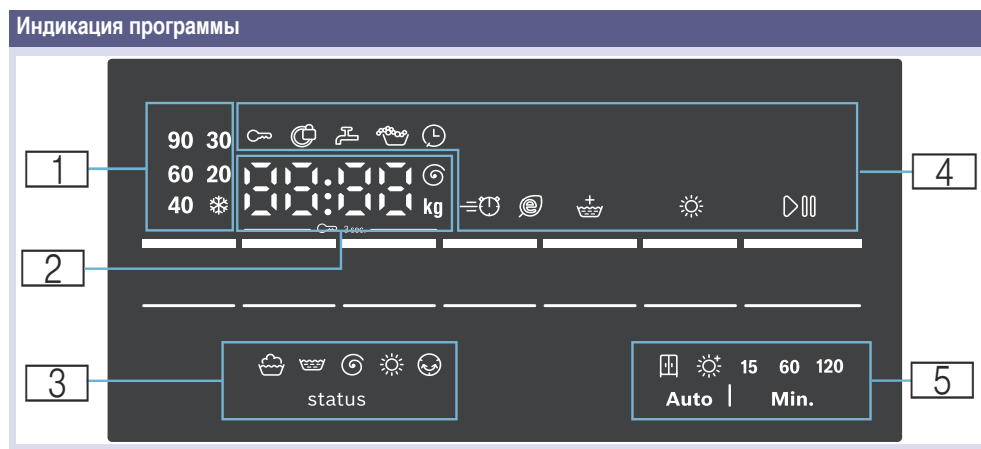









- 1 Выберите программу. Программатор можно поворачивать в обоих направлениях. Для выключения стирально-сушильной машины установите программатор на **Выкл.**
- 2 Выберите клавиши **°C (Температура)**, **⊖ (об/мин)**, **⌚ (Время до окончания)** и **☀ (Сушка)**, чтобы изменить стандартные настройки.  
→ Страница 24  
Нажмите клавиши **≡⌚ Speed Perfect (Быстрая стирка)**, **⊖ Eco Perfect (Экономичная)** и **⊕ (Вода плюс)** для выбора дополнительных функций.  
→ Страница 26

- 3 Участок дисплея для указаний.
- 4 Запустите программу. Нажмите клавишу **▶||| (Старт/Дозагрузка)**, чтобы запустить программу, остановить её выполнение (например, чтобы доложить бельё) или прервать её. → Страница 19

## дисплей



1	<b>Температура для программы стирки</b>	❄ (холодная) – 90°	Температура, °C
2	<b>Указания к программам</b>	1:50*	Продолжительность программы после выбора программы в ч:мин (часы:минуты).
		1–24 h (ч)	Время до окончания, h (ч=час)
		8,0 kg (кг)*	Макс. загрузка для выбранных программ
		0 –1500 ☉ *	Скорость отжима в об/мин. Если для скорости отжима выбрано 0, все процессы отжима отменяются и после последнего полоскания выполняется слив воды.
	<b>Статус программы</b>	<b>End (Окончание)</b>	Окончание программы
		0:00	Выполняется операция защиты от сминания → <i>Страница 19</i>
		----	Окончание программы с установкой скорости отжима ----
	<b>Дополнительная информация</b>	E : - - *	Индикация неисправности
		0*	Установка уровня громкости звучания сигнала → <i>Страница 27</i>
3	<b>Символы этапов выполнения программы</b>	🧺	Стирка
		🧼	Полоскание
		🌀	Слив/Отжим
		☀	Сушка
		🛡	Защита от сминания

<b>4</b> Символы указаний к программам и дополнительные символы функций	 светится	Включено при активированной блокировке для безопасности детей → <i>Страница 17</i>
	 мигает	Блокировка для безопасности детей активирована, программатор был переключен, или нажаты кнопки.
	 светится	При заблокированной дверце
	 мигает	При нажатии клавиши  (Старт/Дозагрузка) для запуска программы, если дверца закрыта неправильно.
	 светится	Слишком низкое давление воды. Это увеличивает продолжительность программы.
	 мигает	Водопроводный кран не был открыт или отсутствует давление воды.
		Включено при слишком сильном пенообразовании, включен дополнительный цикл полоскания.
		Включено, если выбрано «Время до окончания».
Speed Perfect (Быстрая стирка)		Включено при выборе требуемой дополнительной функции, см. подробную информацию → <i>Страница 26</i>
Eco Perfect (Экономичная)		
Вода плюс		
Сушка		Включено при активированной функции сушки.
Старт/Дозагрузка		Включено в режиме работы прибора; мигает, если прибор готов к работе или работа прибора прервана.
<b>5</b> Режим и время сушки, которые можно выбрать		Сушка в шкаф (автоматическая)
		Экстрасушка (автоматическая)
	15	Охлаждение машины в течение 15 минут
	60, 120	60/120, сушка по времени
* зависит от выбранных программ/дополнительных функций		



## Стирка

### Подготовка белья к стирке

#### Рассортируйте бельё в зависимости от:

Рассортируйте бельё согласно указаниям по уходу и указаниям изготовителя на этикетках в соответствии с:

- видом ткани/волокон
- и цветом изделий.

**Указание:** Бельё может окраситься или недостаточно очиститься. Стирайте белое и цветное бельё отдельно. Новое цветное бельё при первой стирке стирайте отдельно.

- Загрязнение, степень загрязнения
  - **light (слабая)**  
Предварительная стирка не требуется; при необходимости выберите дополнительную функцию **Speed Perfect**.
  - **normal (средняя)**  
Выберите программу с предварительной стиркой . Проведите предварительную обработку пятен, если требуется.
  - **heavy (сильная)**  
Загрузите меньше белья. Выберите программу с предварительной стиркой. Проведите предварительную обработку пятен, если требуется.
  - **Пятна:** Пятна следует удалить или предварительно обработать, пока они еще свежие. Сначала промокните мыльным раствором/ не трите. Затем постирайте бельё, выбрав соответствующую программу. Для удаления стойких/засохших пятен может потребоваться несколько стирок.
- Символов на этикетках по уходу за изделиями

**Указание:** Цифры в символах указывают на максимально допустимую температуру стирки.

- подходит для обычной стирки; напр., программа «Хлопок»
- требуется бережная стирка; напр., программа «Синтетика»
- требуется особо бережная стирка; напр., программа «Тонкое бельё/Шёлк»
- подходит для ручной стирки; напр., программа «Шерсть»
- не предназначено для машинной стирки.

#### Берегите бельё и стирально-сушильную машину:

##### Внимание!

##### Опасность повреждения прибора/ текстильных изделий

Посторонние предметы (монеты, канцелярские скрепки, гвозди или булавки и т. п.) могут повредить как бельё, так и детали машины.

При подготовке белья учитывайте следующие указания:

- При дозировке всех моющих, бытовых, средств для ухода за бельём и чистящих средств обязательно соблюдайте рекомендации изготовителя.
- Не превышайте уровень максимальной загрузки. Слишком большое количество белья ухудшает результат стирки.
- Не допускайте контакта моющих средств и средств для предварительной обработки белья (например, пятновыводителей, спреев для предварительной стирки и т.д.) с поверхностями стирально-сушильной машины. Брызги или другие остатки/капли немедленно стирайте влажной тканью.
- Проверьте карманы. Извлеките посторонние предметы.

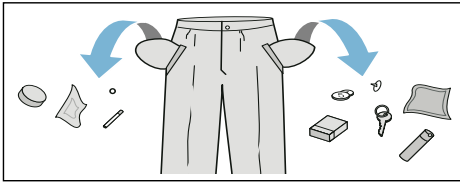

- Проследите, в частности, чтобы в карманах не осталось металлических предметов (скрепок и т.п.).
- Выверните наизнанку брюки, вязаные вещи и трикотаж, например, футболки, толстовки и т. п.
- Убедитесь в том, что бюстгалтеры с дужками можно стирать в машине.
- Тонкое бельё стирайте в сетке/мешочке (чулки, бюстгалтеры).
- Застегните молнии и кнопки.
- Вытряхните песок из карманов и отворотов.
- Снимите крючки со штор или свяжите их в сетке/мешочке.

## Подготовка белья к сушке

### Указания

- Отсортируйте бельё в зависимости от вида ткани и нужной программы, чтобы добиться равномерного результата сушки.
- Отсортируйте бельё в соответствии с символами, указанными на этикетках по уходу за изделиями.

В машине можно сушить только бельё с указанием этикетке «Устойчиво к сушке» или бельё со следующими обозначениями:

- ☐ = сушка при нормальной температуре  
**(Интенсивная сушка ☀)**
- ☐ = сушка при пониженной температуре  
**(Бережная сушка ☀)**

В машине нельзя сушить следующие текстильные изделия:

- ☒ = символ на этикетке «Сушка запрещена».
- Шерсть или текстильные изделия, в состав которых входит шерсть.
- Тонкое бельё (шёлк, гардины из синтетического материала).
- Текстильные изделия, содержащие пенорезину или подобные материалы.
- Текстильные изделия, обработанные воспламеняющимися жидкостями, например, пятновыводителями, промывочным бензином, разбавителями. Опасность взрыва!
- Текстильные изделия, содержащие лак для волос или вещества подобного рода.

### Указания

- Для постиранных вручную текстильных изделий выберите перед сушкой отдельный цикл отжима.
- Перед сушкой изделия следует отжать, выбрав оптимальную скорость. Для хлопка рекомендуется отжим на скорости более 1000 об./мин., для не требующих особого ухода текстильных изделий – более 800 об./мин.
- Бельё, предназначенное для глажки, не следует гладить сразу же после сушки. Рекомендуется свернуть его на некоторое время, чтобы остаточная влага равномерно распределилась по изделию.
- Для получения лучшего результата сушки стёганые одеяла, махровые полотенца для рук и другие текстильные изделия большого размера следует сушить по отдельности. Не сушите одновременно более 5 махровых полотенец для рук (или 4кг).
- Не превышайте максимальный объём загрузки.

## Управление прибором

### Подготовка стирально-сушильной машины

Стирально-сушильная машина проверена перед выпуском из завода. Для устранения остатков воды после проведённого испытания прибора первый цикл стирки следует выполнить с программой **Очистка** .

Перед первой стиркой/сушкой  
→ Страница 43

#### Указание:

- Категорически запрещается включать неисправную стирально-сушильную машину!
- Уведомите сервисную службу! → Страница 35

1. Вставьте вилку сетевого шнура в розетку.
2. Откройте водопроводный кран. В связи с использованием технологии конденсации влаги для процесса сушки подсоединённый водопроводный кран во время сушки должен оставаться открытым; в противном случае надлежащее выполнение сушки не может быть гарантировано.

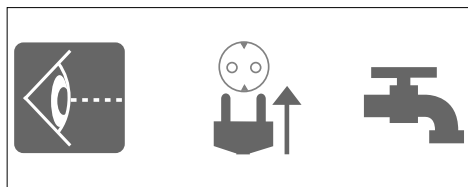

3. Откройте дверцу.

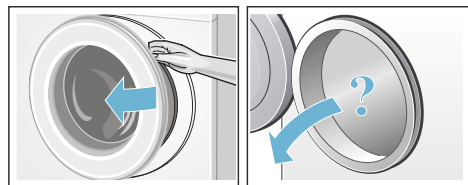

## Выбор программы/включение прибора

#### Указание:

Если вы активировали блокировку, вы должны ее сначала деактивировать, прежде чем сможете установить программу.

- Выберите нужную программу с помощью программатора. Программатор можно поворачивать в обоих направлениях. Стирально-сушильная машина включена.

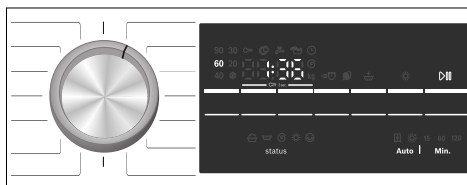

На дисплее постоянно отображаются следующие параметры для выбранной программы:

- продолжительность программы,
- предварительно установленная температура,
- максимальная загрузка (при открытой дверце).

### Оптимальная настройка программы стирки

Вы можете воспользоваться предварительными установками или оптимально приспособить выбранную программу к стирке партии белья, изменив предварительные установки или выбрав дополнительные функции. Выбираемые настройки и дополнительные функции зависят от выбранной программы стирки и сушки. Обзор программ → Страница 20

**Указания**

- Опции можно выбрать, отменить или изменить в зависимости от соответствующего этапа выполнения программы.
- Все клавиши являются высокочувствительными, для их активации достаточно лёгкого прикосновения. При выборе и удерживании клавиш **°C (Температура)**, **⌚ (об/мин)**, **⌚ (Время до окончания)** выполняется автоматическое поочерёдное отображение возможностей изменения настроек.

**Изменение предварительной настройки программы стирки, например, температуры стирки:**

- Для установки требуемой температуры стирки нажмите клавишу **°C (Температура)**,

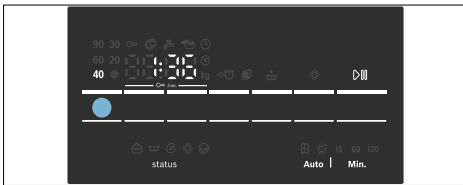
**Изменение дополнительных функций программы стирки, например, выбор **≡⌚ Speed Perfect**:**

- Нажмите и удерживайте клавишу **≡⌚ Speed Perfect (Быстрая стирка)**/**⌚ Eco Perfect (Экономичная)**, пока не включится индикаторная лампочка **≡⌚**.

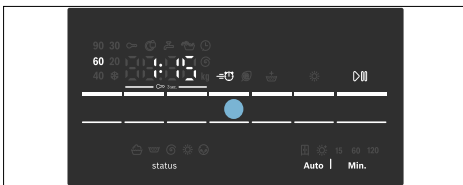
**Указание:**

После изменения предварительных настроек и/или дополнительных

функций продолжительность программы может измениться.

**Настройка программы сушки****Указание:**

Если выбрана только программа сушки или выполнение стирки и сушки без прерывания программы, предварительные настройки программы сушки, при необходимости, могут быть изменены.

Обзор программ → *Страница 20*

**Изменение предварительных настроек программы сушки:**

- Нажмите клавишу **☀ (Сушка)**, чтобы выполнить установку требуемого режима сушки или времени сушки (возможно только для программы для отдельной сушки).

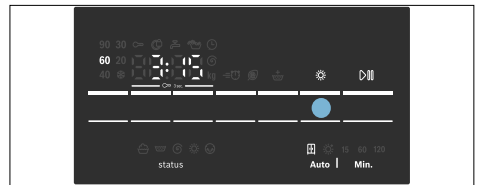
**Указание:**

После изменения предварительных настроек программы сушки продолжительность программы может измениться.

**Загрузка белья в барабан****⚠ Предупреждение  
Опасно для жизни!**

Наличие белья, предварительно обработанного чистящими средствами, содержащими растворители, например, пятновыводителями, промывочным бензином, после наполнения водой стирально-сушильной машины может привести к взрыву.

Такие текстильные изделия необходимо предварительно тщательно прополоснуть вручную.

## Указания

- Кладите крупные и мелкие предметы белья вместе. Бельё различной величины лучше распределяется в барабане во время отжима. Отдельные изделия могут привести к значительному дисбалансу.
  - Соблюдайте указанный уровень загрузки. Перегрузка ухудшает результат стирки и способствует сминанию ткани.
1. Предварительно рассортировав бельё, загрузите его в барабан стиральной машины в разложенном виде.
  2. Следите за тем, чтобы бельё не оказалось зажато между дверцей загрузочного люка и резиновой манжетой.

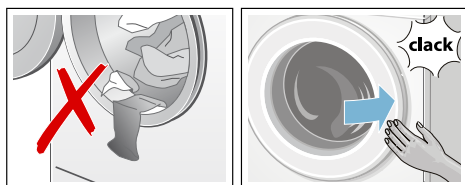

3. Закройте дверцу.

**Указание:** Индикаторная лампочка клавиши  (Старт/Дозагрузка) мигает, а участок дисплея показывает по-прежнему непрерывно предварительные установки программы. Возможно изменение предварительных настроек.

## Дозировка и добавление моющего средства и средства по уходу

### Внимание!

#### Повреждение прибора

Использование моющих средств и средств для предварительной обработки белья (например, пятновыводителей, спреев для предварительной стирки) может

привести к повреждению поверхностей стирально-сушильной машины. Не допускайте контакта этих средств с поверхностями стирально-сушильной машины. Распылённые брызги или другие остатки/капли немедленно стирайте влажной тканью.

## Дозировка

Дозируйте средства для стирки и ухода за бельём в соответствии с:

- жёсткостью воды (можно узнать в местном предприятии по водоснабжению),
- указаниями изготовителя на упаковке,
- количеством белья,
- загрязнениями.

## Наполнение ячеек

1. Выдвиньте кювету для моющих средств.

### Предупреждение

#### Раздражения глаз и кожи!

Если во время работы стирально-сушильной машины откроется кювета для моющих средств, это может привести к вытеканию моющих средств и средств для специальной обработки белья. Открывайте кювету осторожно. При попадании моющих средств и средств для специальной обработки белья в глаза/на кожу тщательно промойте их.

При случайном проглатывании обратитесь за помощью к врачу.

2. Положите моющее средство и/или средство для специальной обработки белья.

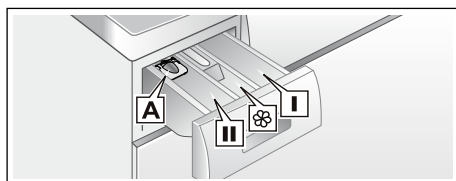



- Ячейка I Моющие средства для предварительной стирки.
- Ячейка ☼ Кондиционер, крахмал. Не превышайте максимальный объём.
- Ячейка II Моющее средство для основной стирки, средство для смягчения воды, отбеливатель, соль для выведения пятен.
- Ячейка A Для дозирования жидкого моющего средства.

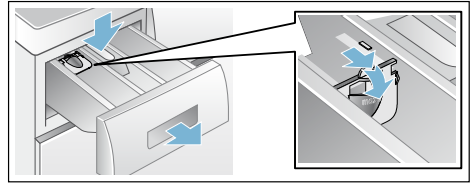

### Указания

- При дозировке всех моющих, бытовых, средств для ухода за бельем и чистящих средств обязательно соблюдайте рекомендации изготовителя.
- Густые кондиционеры и ополаскиватели разбавляйте небольшим количеством воды. Это предотвращает засорения.
- При открывании люкеты для моющих средств во время стирки соблюдайте осторожность.
- При выборе программы для отдельной сушки не добавляйте моющее средство и/или средство для специальной обработки белья.

### Дозатор\* для жидких моющих средств

\* в зависимости от модели

Для дозирования жидкого моющего средства установите дозатор:

1. Выдвиньте люкету для моющих средств. Прижмите вставку вниз и полностью извлеките люкету.
2. Сдвиньте дозатор вперед, опустите и зафиксируйте.
3. Задвиньте люкету для моющих средств.

**Указание:** Не используйте дозатор для моющих средств гелевой консистенции и стиральных порошков, а также для программ с предварительной стиркой или с выбранной опцией "Время до окончания".

**На моделях без дозатора** залейте жидкое моющее средство в соответствующую ёмкость и положите её в барабан.

### Запуск программы

Нажмите клавишу **▶||| (Старт/Дозагрузка)**. Индикаторная лампочка светится и программа запускается.

**Указание:** Для того, чтобы защитить программу от непреднамеренного изменения, выберите блокировку для безопасности детей.

Участок дисплея во время выполнения программы показывает время до окончания или после начала программы стирки, продолжительность программы и символы стадии выполнения программы.



дисплей → *Страница 10*

### Блокировка для безопасности детей

Вы можете защитить стирально-сушильную машину от непреднамеренного изменения настроек. Для этого после запуска программы активируйте блокировку.

Активация/деактивация: нажмите клавиши **⊙ (об/мин)** и **⊙ (Время до окончания)** и удерживайте в течение прим. 3 секунд. На дисплее появляется

символ . Раздаётся звуковой сигнал, если был активирован сигнал клавиш.

-  светится: блокировка для безопасности детей активирована.
-  мигает: блокировка для безопасности детей активирована и положение программатора изменено. Чтобы избежать мигания символа  переключите программатор обратно на исходную программу. Символ снова горит непрерывно.

#### Указание:



Блокировка для безопасности детей может остаться активной до следующей программы даже после выключения стирально-сушильной машины. В этом случае перед запуском программы следует деактивировать блокировку, а после запуска программы при необходимости активировать снова.

## Дозагрузка белья

По необходимости, после запуска программы можно добавить или вынуть бельё.



Нажмите клавишу  (**Старт/Дозагрузка**). Стирально-сушильная машина проверяет, возможно ли добавление белья.

#### Указания

- При высоком уровне воды, высокой температуре или во время вращения барабана дверца остаётся закрытой согласно требованиям безопасности и добавление белья невозможно. Если на дисплее отображается  горит → дозагрузка невозможна. Для продолжения программы нажмите клавишу  (**Старт/Дозагрузка**).
- Не открывайте дверцу, пока не погаснет символ блокировки дверцы .
- Не оставляйте надолго открытой дверцу загрузочного люка — с белья может стекать вода.
- Функция добавления белья не может быть активирована во время этапа сушки.



## Изменение программы

Если Вы по ошибке запустили неверную программу, это можно исправить следующим образом:



1. Нажмите  (**Старт/Дозагрузка**).
2. Выберите программу заново. При необходимости выполните предварительную настройку и/или выберите другие дополнительные функции.
3. Нажмите  (**Старт/Дозагрузка**). Новая программа начинается сначала.

## Прерывание/завершение программы





Для программ стирки при высокой температуре:

1. Нажмите  (**Старт/Дозагрузка**).
2. Для охлаждения белья: выберите **Полоскание** .
3. Нажмите  (**Старт/Дозагрузка**).

Для программ с низкой температурой:

1. Нажмите  (**Старт/Дозагрузка**).
2. Выберите **Отжим/Слив** / .
3. Нажмите  (**Старт/Дозагрузка**).

Для программ сушки:

1. Выберите **Интенсивная сушка**  или **Бережная сушка** .
2. Нажмите клавишу  (**Сушка**), установите время сушки 15 минут.
3. Нажмите  (**Старт/Дозагрузка**).

## Окончание программы

**End (Окончание)** или **----** (**Без отжима** = без окончательного отжима) и раздаётся звуковой сигнал.

Установка уровня громкости звучания сигнала → *Страница 27*

Если выбрано **----** (**Без отжима** = без окончательного отжима), нажмите **▷|||** (**Старт/Дозагрузка**) для запуска окончательного отжима.

### Указания

- Выполнение программы продолжится сливом воды и отжимом белья (стандартную скорость отжима можно изменить заранее).
- Если требуется только слить воду, нажмите и удерживайте в течение прим. 1 минуты после запуска программы клавишу **▷|||** (**Старт/Дозагрузка**) перед началом процесса отжима. Программа прерывается, и замок дверцы открывается. Бельё можно выгружать.
- Мигание на дисплее надписи **Hot (горячая)** до завершения программы сушки указывает на высокую температуру в барабане. Выполнение программы для охлаждения барабана продолжится, пока не будет снижена температура в барабане.
- Процесс защиты от сминания запускается после завершения программы сушки в том случае, если бельё не было извлечено вовремя. Данный процесс продолжается в течение прим. 30 минут. **0:00** и символ ☺ в качестве символа состояния. Для завершения процесса можно нажать любую клавишу или повернуть программатор в другое положение. Выполняется разблокировка дверцы, после чего бельё можно извлечь.

## После стирки/сушки

1. Откройте дверцу и извлеките бельё.
2. Установите программатор на **Выкл.**. Прибор выключается.
3. Закройте водопроводный кран. **Не требуется для моделей с системой «AquaStop».**

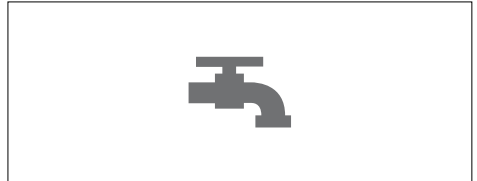

4. Выньте вилку сетевого кабеля из розетки.

### Указания



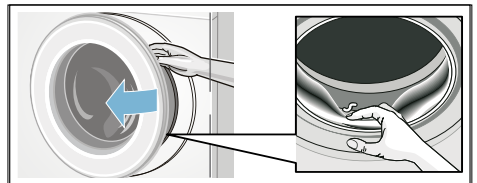









- Не оставляйте бельё в барабане. Во время следующей стирки оно может сесть или полинять.
- Извлеките посторонние предметы из барабана и резиновой манжеты — опасность появления ржавчины.



- Оставьте открытой дверцу загрузочного люка и выдвиньте кювету для моющих средств, чтобы просушить машину и кювету.
- Всегда извлекайте бельё.
- Обязательно дождитесь окончания программы, так как в противном случае прибор будет заблокирован. Затем включите прибор и дождитесь разблокировки.
- Если после окончания программы дисплей погас, это значит, что режим экономии электроэнергии активен. Для активации нажмите на любую клавишу.

## Обзор программ

### Программы на программаторе

Программа/Вид белья	Опции/Указания
<p><b>Название программы</b></p> <p>Краткая информация о программе и её использовании для определённых текстильных изделий.</p>	<p>Максимальная загрузка в соответствии с EN50229</p> <p>Максимальная загрузка для стирки/</p> <p>Максимальная загрузка для сушки</p> <p>Выбираемая температура в °C</p> <p>Регулируемая скорость отжима в об/мин</p> <p>Возможные дополнительные функции для стирки</p> <p>Возможные дополнительные функции для сушки</p>
<p><b>Хлопок</b> </p> <p>Стандартная программа стирки для носких текстильных изделий из хлопка или льна.</p> <p><b>Указание:</b> * ограниченная загрузка для дополнительных функций .</p>	<p>Макс. 8(5)* кг/5 кг</p> <p> (холодная) – 90 °C</p> <p>-----, <b>0</b> – 1500 об/мин</p> <p>, , </p> <p>, </p>
<p><b>+ Предв. стирка</b> </p> <p>Энергоёмкая программа для носких текстильных изделий из хлопка или льна с сильными загрязнениями.</p> <p><b>Указание:</b> * ограниченная загрузка для дополнительных функций .</p>	<p>Макс. 8(5)* кг/5 кг</p> <p> (холодная) – 90 °C</p> <p>-----, <b>0</b> – 1500 об/мин</p> <p>, , </p> <p>, </p>
<p><b>Синтетика</b> </p> <p>Текстильные изделия из синтетических или смешанных тканей.</p>	<p>макс. 4,0 кг/2,5 кг</p> <p> (холодная) – 60 °C</p> <p>-----, <b>0</b> – 1200 об/мин</p> <p>, , </p> <p>, </p>
<p><b>Смешанное бельё</b> </p> <p>Одновременная загрузка текстильных изделий из хлопка и синтетики.</p>	<p>макс. 4,0 кг/2,5 кг</p> <p> (холодная) – 40 °C</p> <p>-----, <b>0</b> – 1500 об/мин</p> <p>, , </p> <p>, </p>

Программа/Вид белья	Опции/Указания
<b>Детское бельё</b>	Макс.6.5(5)* кг/4 кг
Прочные текстильные изделия из хлопка или льна.	(холодная) – 60 °C
<b>Указания</b>	-----, <b>0</b> – 1500 об/мин
■ Подходит, в первую очередь, для белья с высокими требованиями к гигиене или для особенно чувствительной кожи благодаря увеличению продолжительности стирки при установленной температуре с повышенным расходом воды и увеличенным циклом полоскания.	
■ * ограниченная загрузка для дополнительных функций .	
<b>Антимикробная</b>	Макс.4 кг/4 кг
Инновационная программа для предварительной обработки сухого белья горячим воздухом (до 70 °C), соответствующая высоким требованиям гигиены; затем следует процесс стирки при низкой температуре. Это способствует соблюдению требований гигиены и обеспечивает уход за текстильными изделиями. Подходит для большинства немарких текстильных изделий.	(холодная) – 30 °C
	-----, <b>0</b> – 1500 об/мин
<b>Пуховики</b>	Макс. 1.5 кг/1 кг
Для наполненных пухом текстильных изделий, пригодных для машинной стирки.	(холодная) – 60 °C
<b>Указания</b>	-----, <b>0</b> – 1200 об/мин
■ Большие изделия стирать отдельно.	
■ Необходимо использовать специальное моющее средство для изделий с пуховым наполнителем.	
<b>Полоскание</b>	-/ Макс. 5 кг
Для текстильных изделий, пригодных для ручной стирки, дополнительное полоскание с отжимом.	-
	-----, <b>0</b> – 1500 об/мин
<b>Отжим /Слив</b>	-/ Макс. 5 кг
Только отжим с выбираемой скоростью.	-
Для выбора программы <b>Слив</b> установите скорость отжима на <b>0</b> .	<b>0</b> – 1500 об/мин
	-
<b>Супер быстрая 15'</b> / <b>Стирка&amp;Сушка 60'</b>	макс. 2 кг/1 кг
Для стирки небольших партий (≤1 кг) легко загрязнённой одежды из хлопка, льна, синтетических или смешанных волокон. Продолжительность стирки примерно 15 минут. После выбора функции сушки начинается процесс сушки продолжительностью прим. 45 минут.	(холодная) – 40 °C
	-----, <b>0</b> – 1200 об/мин

Программа/Вид белья	Опции/Указания
<b>Шерсть</b> <p>Шерстяные изделия или изделия из смешанной шерсти, пригодные для ручной стирки или стирки в стиральной машине. Особенно бережная программа стирки для предотвращения усадки ткани, более продолжительные паузы во время выполнения программы (текстильные изделия замачиваются в растворе моющего средства).</p> <p><b>Указание:</b></p> <ul style="list-style-type: none"> <li>■ Шерсть животного происхождения, например, ангоры, альпаки, ламы, овечья.</li> <li>■ Используйте пригодное для машинной стирки моющее средство для шерсти.</li> </ul>	Макс. 2 кг ❄️ (холодная) – 40 °C -----, 0 – 800 об/мин – –
<b>Тонкое бельё/Шёлк</b> <p>Для тонких, стирающихся текстильных изделий, например, из шёлка, атласа, синтетики или смешанных волокон.</p> <p><b>Указание:</b> Используйте пригодное для применения в стиральной машине средство для стирки тонкого белья или шёлка.</p>	Макс. 2 кг ❄️ (холодная) – 40 °C -----, 0 – 800 об/мин ⏸️, 🌀, 🏠 – –
<b>Очистка</b> <p>Специальная программа для содержания барабана в чистоте или для удаления ворсинок:</p> <p>90 °C = антибактериальная программа, не используйте моющее средство.</p> <p>40 °C = антибактериальная программа, допускается использование специального чистящего средства для чистки барабана;</p> <p>❄️ (холодная) = программа очистки, предназначенная для удаления ворсинок, накопившихся в барабане во время сушки</p>	0 ❄️ (холодная), 40, 90 °C 1200 об/мин – –
<b>Бережная сушка</b> <p>Отдельная программа для бережной сушки одежды при низкой температуре.</p> <ul style="list-style-type: none"> <li>- при выборе 🗲 выполняется автоматическая сушка белья в шкаф,</li> <li>- при выборе ❄️ выполняется экстрасушка белья,</li> <li>- самоопределяющееся время сушки с возможностью выбора от 15, 60 до 120 минут.</li> </ul> <p><b>Указание:</b> ** Предусмотрена 15-минутная сушка для охлаждения белья и машины после программы сушки.</p>	Макс. 2,5 кг – – – 🗲, ❄️, Сушка (программа сушки по времени)**
<b>Интенсивная сушка</b> <p>Обычная отдельная программа сушки для сушки одежды при более высокой температуре.</p> <ul style="list-style-type: none"> <li>- при выборе 🗲 выполняется автоматическая сушка белья в шкаф,</li> <li>- при выборе ❄️ выполняется экстрасушка белья,</li> <li>- самоопределяющееся время сушки с возможностью выбора от 15, 60 до 120 минут.</li> </ul> <p><b>Указание:</b> ** Предусмотрена 15-минутная сушка для охлаждения белья и машины после программы сушки.</p>	Макс. 5 кг – – – 🗲, ❄️, Сушка (программа сушки по времени)**

## Таблица сушки

Вид загрузки	Рекомендуемая программа сушки	Загрузка для сушки (кг)	Предполагаемое время сушки в минутах	
			Сушка в шкаф <sup>†</sup>	Экстрасушка <sup>✳</sup>
<b>Хлопок/Цветное бельё</b> (прочные окрашенные текстильные изделия из хлопка или льна например, нижнее бельё, футболки, свитеры, кухонные полотенца, махровые полотенца, простыни, рабочая одежда, банные полотенца)	<b>Интенсивная сушка</b> ☀	0.5 - 2.0	40 - 90	60 - 100
		2.0 - 3.5	90 - 160	100 - 180
		3.5 - 5.0	160 - 220	180 - 225
<b>Синтетика</b> (текстильные изделия из синтетических или смешанных волокон как рубашки, спортивная одежда)	<b>Бережная сушка</b> ☀	0.5 - 1.5	35 - 75	40 - 120
		1.5 - 2.5	75 - 120	120 - 190
	<b>Программа сушки</b>	<b>Загрузка для сушки (кг)</b>	<b>Устанавливаемое время сушки (мин)</b>	
	<b>Сушка (программа сушки по времени)</b>	~1.0	60	
		~2.5	120	

- † Время указывается приблизительно и действительно для обычной загрузки, стандартной программы отжима и комнатной температуры.
- † Время сушки можно установить максимум на 120 минут. Выберите автоматическую сушку, если вес белья превышает 2,5 кг. Эта функция рекомендуется для оптимальных результатов сушки и экономии электроэнергии. Программа сушки за 15 минут предназначена для охлаждения белья.
- † Для получения хорошего результата сушки отделите толстые текстильные изделия от более лёгких, например, отделите махровые полотенца для рук от рубашек.
- † Экстрасушка <sup>✳</sup> рекомендуется для сушки махровых полотенец для рук и других текстильных изделий большого размера и многослойных изделий.
- † Уменьшите максимальный объём загрузки для махровых полотенец для рук на 4 кг, чтобы получить оптимальный результат сушки.
- † Шерсть не предназначена для сушки в стирально-сушильной машине.
- † Загружайте меньше белья, чтобы обеспечить меньшую сминаемость.

## Подкрахмаливание

**Указание:** Бельё нельзя подвергать обработке кондиционером.

Подкрахмаливание с использованием жидкого крахмала возможно во всех программах стирки. Загружайте крахмал в ячейку в соответствии с указаниями изготовителя ☞ (при необходимости предварительно вымыть ячейку).

## Окрашивание/отбеливание

Машина не рассчитана на окрашивание в промышленных количествах. Соли разъедают поверхности из нержавеющей стали! При использовании красителей соблюдайте указания изготовителя! **Не** отбеливайте бельё в стирально-сушильной машине!

## Замачивание

1. Загрузите в ячейку **II** средство для замачивания или моющее средство.
2. Установите программатор на **Хлопок 60°C** и нажмите **▷||| (Старт/Дозагрузка)**.
3. Прим. через 10 минут нажмите клавишу **▷||| (Старт/Дозагрузка)**, чтобы остановить программу.
4. По истечении необходимого времени замачивания повторно нажмите **▷||| (Старт/Дозагрузка)** для продолжения программы, или измените программу.

**Указание:** Загрузите бельё одного цвета. Дополнительного моющего средства не требуется – раствор для замачивания используется для стирки.

## P+ Изменение предварительных настроек программы

Вы можете изменять предварительные настройки выбранных программ. Настройки можно изменять также во время выполнения выбранной программы. Воздействие зависит от этапа выполнения программы.

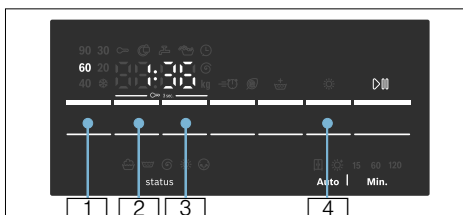

### °C (Температура)

**1** Заданная температура стирки может быть изменена. Для каждой программы существует ограничение по выбору максимальной температуры стирки.  
Обзор программ → *Страница 20*

### ⊖ (об/мин)

**2** Перед началом программы и во время её выполнения можно менять скорость отжима в зависимости от этапа выполнения программы (в об/мин; обороты в минуту). Установка **----** **Без отжима** = без окончательного отжима), после последнего полоскания бельё остаётся лежать в воде. Установка **0** (без цикла отжима), слив воды для полоскания без отжима. Максимальная скорость отжима зависит от программы и модели.

Обзор программ → *Страница 20*



## (Время до окончания)



 Установите «Время до окончания» (окончание программы).

**Указание:** После выбора программы на дисплее отображается её продолжительность. Продолжительность выполняемой программы подбирается автоматически, например, если в связи с изменениями предварительных настроек программы необходимо также изменение её продолжительности.

Перед запуском программы можно предварительно установить её окончание с шагом в один час, макс. до **24 h (ч)**.

После запуска программы отображается предварительно установленное время, например, **8 h (ч)**, и выполняется его обратный отсчёт вплоть до запуска программы. Затем отображается продолжительность программы, например, **2:30**.









Предварительно выбранное время можно изменить после запуска программы следующим образом:

1. Нажмите клавишу  (**Старт/Дозагрузка**).
2. Выберите клавишу  (**Время до окончания**) и измените время до окончания.
3. Нажмите клавишу  (**Старт/Дозагрузка**).

## (Сушка)

 С помощью этой клавиши можно активировать, деактивировать и настраивать функцию сушки. Стирка и сушка без прерывания возможны только в автоматическом режиме. В случае выбора программы для отдельной сушки можно выбирать автоматическую сушку или сушку по времени с желаемой продолжительностью сушки.

## Указания

- Выбор программы в положении **Интенсивная сушка**  или **Бережная сушка**  для выбора соответствующей программы сушки. Обзор программ → *Страница 20*  
Стандартный режим сушки – . В этом режиме время сушки устанавливается автоматически в соответствии с количеством белья. Результат – полностью высушенное бельё. В режиме сушки возможна установка на  для получения экстрасухого белья или же установка на предварительный выбор времени сушки при выборе клавиши  (**Сушка**).
- **Бережная сушка** (): для однослойных текстильных изделий. Одежда складывается в шкаф или развешивается.
- **Экстрасушка** (): для текстильных изделий с плотными, многослойными деталями, которые должны сушиться дольше. Одежда складывается в шкаф или развешивается. Бельё ещё более сухое, чем в режиме «Сушка в шкаф».
- Выбор программы стирки и выполнение стирки и сушки без прерывания программы (для **дополнительных программ сушки**):
  1. нажмите клавишу  (**Сушка**) и активируйте функцию  или .
  2. Не превышайте максимальный объём загрузки для выполнения сушки.  
Обзор программ → *Страница 20*
  3. Для получения хорошего результата сушки максимальная скорость отжима программы стирки выбирается автоматически.

## P+ Выбор дополнительных функций

Дополнительные функции можно выбрать нажатием соответствующих клавиш.

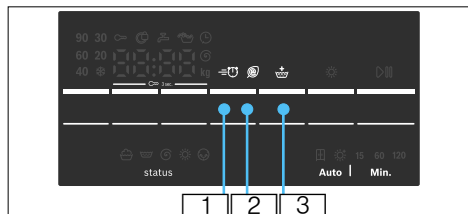

### Speed Perfect (Быстрая стирка)

1 Для более короткой стирки с результатами, подобными результатам стандартной программы.

**Указание:** Не превышайте максимальный объем загрузки. Обзор программ → *Страница 20*

### Eco Perfect (Экономичная)

2 Стирка с оптимизированным расходом электроэнергии благодаря уменьшению температуры при сохранении прежнего качества стирки.

**Указание:** Температура стирки ниже, чем выбранная температура. При особенно высоких требованиях к гигиене рекомендуется выбирать программу **Детское бельё** .

### (Вода плюс)

3 Повышенный уровень воды и увеличенное время стирки. Для областей с очень мягкой водой или для улучшения качества полоскания.

## Установка уровня громкости звучания сигнала

### Установка уровня громкости звучания сигнала

#### 1. Активация режима настройки громкости сигнала

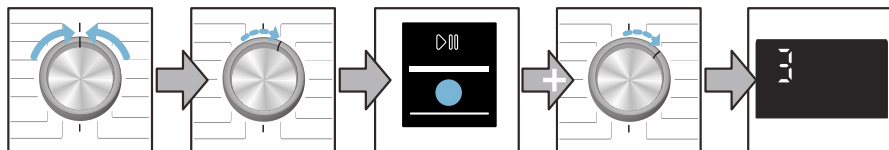

Нажмите и удерживайте **Выкл.**

1 позиция по часовой стрелке

Нажмите и удерживайте клавишу **▶||** и

1 позиция по часовой стрелке

затем отпустите

#### 2. а) Настройка громкости **сигналов предупреждений**

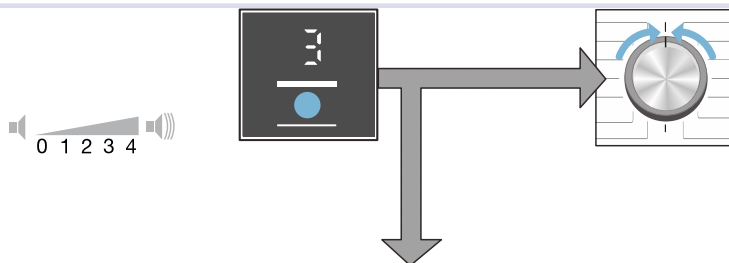

Для настройки громкости для сигналов клавиш нажмите **⌚**.

или

Установите на **Выкл.**, чтобы выйти из установочного режима для уровня громкости сигнала

#### 2. б) Настройка громкости **для сигналов клавиш**

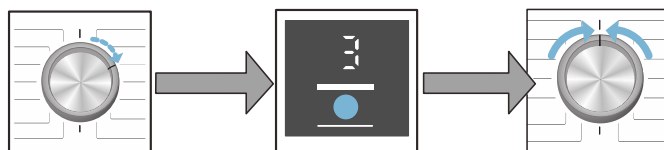

1 позиция по часовой стрелке

Для настройки громкости для сигналов клавиш нажмите **⌚**

Установите на **Выкл.**, чтобы выйти из установочного режима для уровня громкости сигнала



## Чистка и техническое обслуживание

### **⚠ Предупреждение**

#### **Опасность поражения электрическим током!**

Прикосновение к элементам, находящимся под напряжением, опасно для жизни.

Выключите прибор и извлеките вилку из розетки.

### **⚠ Предупреждение**

#### **Опасность отравления!**

Использование средств для чистки, в состав которых входят растворители, например, промывочный бензин, может привести к образованию в стирально-сушильной машине ядовитых паров.

Не используйте средства для чистки, в состав которых входят растворители.

### **Внимание!**

#### **Повреждение прибора**

Использование средств для чистки, в состав которых входят растворители, например, промывочный бензин, может привести к повреждению поверхностей и деталей стирально-сушильной машины.

Не используйте средства для чистки, в состав которых входят растворители.

## Корпус машины/Панель управления

- Сразу же удаляйте остатки моющего и чистящего средства.
- Протирайте корпус и панель управления мягкой влажной тряпкой.
- Не используйте абразивные салфетки, губки и чистящие средства (средство для чистки стальных поверхностей).
- Чистка под струей воды запрещается.

## Барабан

Используйте хлорсодержащие средства, а не стальные сетки.

## Удаление накипи

При правильной дозировке моющего средства удаление накипи не требуется. В противном случае необходимо действовать в соответствии с рекомендациями изготовителя средства для удаления накипи. Подходящие средства для удаления накипи можно приобрести через нашу страницу в интернете или сервисную службу. → Страница 35

## Очистка кюветы для моющих средств

При наличии остатков моющего средства или кондиционера:

1. Выдвиньте кювету для моющих средств. Прижмите вставку вниз и полностью извлеките кювету.
2. Извлечение вставки: нажмите пальцем на вставку снизу вверх.

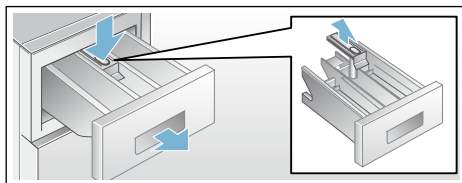

3. Промойте ванночку кюветы и вставку водой, очистите их щёткой и просушите.
4. Установите вставку на место и зафиксируйте ее (наденьте цилиндр на направляющий стержень).
5. Вставьте кювету для моющих средств.

**Указание:** Оставьте кювету для моющих средств приоткрытой, чтобы остатки воды смогли высохнуть.

## Насос для стирального раствора засорен

### Предупреждение Опасность ошпаривания!

Во время стирки при высокой температуре раствор моющего средства сильно нагревается. В случае контакта с горячим раствором моющего средства существует опасность ошпаривания.

Дайте стиральному раствору остыть.

1. Закройте водопроводный кран, чтобы прекратить дальнейшую подачу воды из водопровода и последующий слив через откачивающий насос.
2. Выключите прибор. Выньте вилку сетевого шнура из розетки.
3. Откройте и извлеките сервисную крышку.

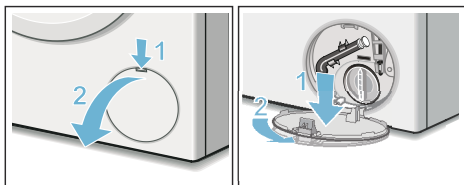

4. Выньте сливной шланг из держателя. Снимите крышку, слейте раствор моющего средства в соответствующую ёмкость. Установите закрывающую пробку на место. Вставьте сливной шланг в держатель.

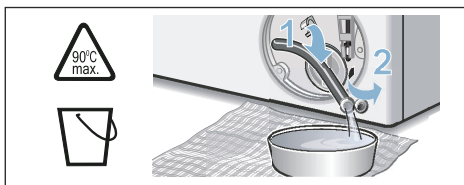

5. Осторожно отверните крышку насоса и выпустите остатки воды. Очистите внутреннюю полость, резьбу крышки насоса и корпус насоса (лопастное колесо

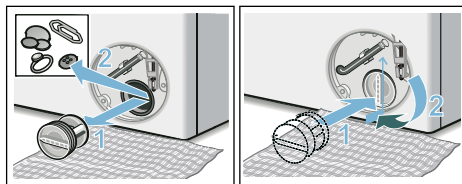

откачивающего насоса должно свободно вращаться).

Установите крышку насоса на место и заверните её. Ручка должна находиться в вертикальном положении.

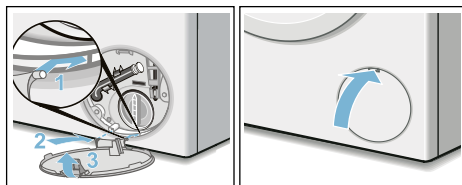

6. Установите крышку отсека для сервисного обслуживания на место.



**Указание:** Чтобы избежать перерасхода моющего средства при следующей стирке: залейте 1 литр воды в ячейку II и запустите программу **Отжим/Слив**  /  (если требуется только слить воду: установите скорость  (об/мин) на **0**).

## Шланг слива воды на месте подсоединения к сифону засорен

1. Установите программатор на **Выкл.**. Выньте вилку из розетки.
2. Откройте хомут для шланга, осторожно снимите шланг слива воды. Остатки воды могут вытечь.
3. Очистите сливной шланг и сифон.

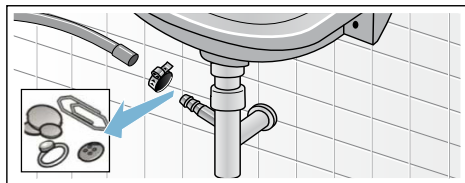

4. Снова подсоедините сливной шланг и зафиксируйте место подсоединения шланга к сифону хомутом.



## Засорение фильтра в шланге для подачи воды

### Предупреждение

#### Опасно для жизни!

Не погружайте защитное устройство «Аква-стоп» в воду (в него встроен электрический клапан).

Для этого сначала необходимо уменьшить давление воды в шланге для подачи воды:

1. Закройте водопроводный кран.
2. Выберите любую программу (кроме **Отжим/Слив**  / ).
3. Выберите  (**Старт/Дозагрузка**). Примерно через 40 секунд прервите выполнение программы.
4. Установите программатор на **Выкл.** и выньте вилку из розетки.
5. Очистка сетчатого фильтра водопроводного крана: Отсоедините шланг от водопроводного крана. Очистите фильтр с помощью щётки.

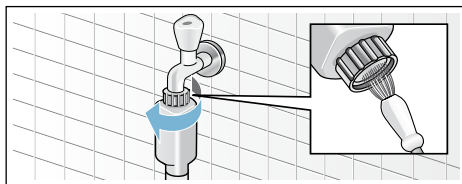

6. Очистка сетчатого фильтра на задней стенке прибора: Отсоедините шланг от задней стенки прибора. Извлеките фильтр с помощью плоскогубцев и прочистите его.

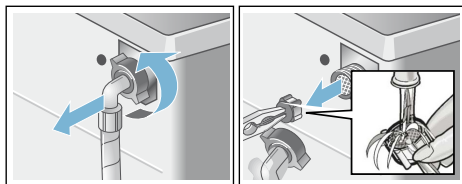

7. Подсоедините шланг и проверьте герметичность.

## Что делать в случае неисправности?

### Экстренная разблокировка, напр., в случае перебоя в электроснабжении

Например, при отключении электроэнергии

При возобновлении подачи электроэнергии выполнение программы будет продолжено.

Если необходимо извлечь бельё, откройте дверцу стирально-сушильной машины описанным ниже способом:

#### Предупреждение

##### Опасность ошпаривания!

Во время стирки при высокой температуре соприкосновение с горячим раствором моющего средства может привести к ошпариванию. По возможности дайте ему остыть.

#### Предупреждение

##### Опасность травмирования!

Касание руками вращающегося барабана может стать причиной травм рук.

Не касайтесь руками вращающегося барабана.  
Дождитесь полной остановки барабана.

#### Внимание!

##### Ущерб, причинённый водой

Вытекающая вода может причинить ущерб.



Не открывайте дверцу стирально-сушильной машины, пока через стекло дверцы видна вода.

1. Выключите прибор. Выньте вилку сетевого кабеля из розетки.
2. Слейте моющий раствор.
3. Потяните вниз устройство экстренной разблокировки с помощью инструмента и затем отпустите.

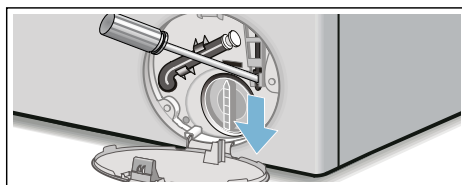
Теперь дверца стирально-сушильной машины может быть открыта.



## указаний на дисплее



Указание	Причина/способ устранения
	<ul style="list-style-type: none"> <li>■ <b>Быстро мигает + звуковой сигнал:</b> дверь была открыта с превышенным уровнем воды. Закройте дверцу и продолжите работу программы нажатием кнопки <b>▶∞ (Старт/Дозагрузка)</b> или выберите программу <b>Слив</b> .</li> <li>■ <b>Медленно мигает:</b> температура отпирающего механизма слишком высокая, чтобы открыть дверцу. Подождите ок. 30 секунд, пока остынет отпирающий механизм дверцы.</li> </ul>
<b>Hot (горячая)</b>	Дверца после программы сушки не открывается из-за высокой температуры. Процесс охлаждения продолжается, пока индикация не погаснет, после этого дверца открывается.

Указание	Причина/способ устранения
	<ul style="list-style-type: none"> <li>■ <b>Мигает</b> (вода не подаётся): водопроводный кран открыт? Засорён фильтр в шланге для подачи воды? Очистите фильтр в шланге для подачи воды. → <i>Страница 30</i> Шланг для подачи воды пережат или засорился?</li> <li>■ <b>Светится</b> (низкое давление воды): только для информации. Не влияет на этап выполнения программы. Продолжительность программы увеличивается.</li> </ul>
<b>E:18</b>	Откачивающий насос засорён; прочистите его. Прочистите шланг слива воды на месте подсоединения к сифону.
<b>E:32</b>	Индикация, чередующаяся с <b>End (Окончание)</b> после завершения программы: дисбаланс, отмена операции отжима.
<b>E:95</b>	Индикация, чередующаяся с <b>End (Окончание)</b> после завершения программы: во время сушки не определена вода, результат стирки может быть неудовлетворительным.
Другие индикации	Установите программатор на <b>Выкл.</b> Прибор выключается. Подождите 5 секунд и снова включите. Если индикация появляется снова, вызовите специалиста сервисной службы.

## Что делать в случае неисправности?

Неисправности	Причина/способ устранения
Вытекает вода.	<ul style="list-style-type: none"> <li>■ Правильно закрепите или замените сливной шланг.</li> <li>■ Подтяните винтовое соединение шланга подачи воды.</li> </ul>
Вода не поступает.	<ul style="list-style-type: none"> <li>■  (<b>Старт/Дозагрузка</b>) не выбрано?</li> </ul>
Моющее средство не смывается.	<ul style="list-style-type: none"> <li>■ Водопроводный кран не открыт?</li> <li>■ Засорён сетчатый фильтр? Прочистите фильтр. → <i>Страница 30</i></li> <li>■ Перегиб или защемление шланга для подачи воды.</li> </ul>
Дверца стирально-сушильной машины не может быть открыта.	<ul style="list-style-type: none"> <li>■ Включена функция блокировки. <b>Указание:</b> Из соображений безопасности, дверца стиральной машины остается закрытой при повышенном уровне воды или температуры, (см. → Отмена программы → <i>Страница 18</i>), а также во время вращения барабана.</li> <li>■ - - - - Выбрано (Без отжима = без окончательного отжима)?</li> <li>■ Дверца открывается только с помощью аварийной разблокировки? → <i>Страница 31</i></li> <li>■ Включена блокировка для безопасности детей? Деактивируйте её. → <i>Страница 17</i></li> </ul>
Программа не запускается.	<ul style="list-style-type: none"> <li>■ <b>Выбрано</b>  (<b>Старт/Дозагрузка</b>) или  (<b>Время до окончания</b>)?</li> <li>■ Дверца закрыта?</li> </ul>
Раствор моющего средства не сливается.	<ul style="list-style-type: none"> <li>■ - - - - Выбрано (Rinse stop (Без отжима) = без окончательного отжима)?</li> <li>■ Прочистите его. → <i>Страница 29</i></li> <li>■ Прочистите канализационную трубу и/или сливной шланг.</li> </ul>
В барабане не видно воды.	Это не является неисправностью – вода ниже видимого уровня.



Неисправности	Причина/способ устранения
<p>Результат отжима неудовлетворительный. Бельё мокрое/слишком влажное.</p>	<ul style="list-style-type: none"> <li>■ Это не является неисправностью – система контроля дисбаланса прервала отжим вследствие неравномерного распределение белья в машине. Равномерно распределите в барабане мелкие и крупные текстильные изделия.</li> <li>■ Выбрана слишком низкая скорость?</li> </ul>
<p>Многokrатное начало отжима.</p>	<p>Это не является неисправностью – система контроля дисбаланса пытается устранить неравномерное распределение белья в машине.</p>
<p>Остатки воды в ячейке для кондиционера.</p>	<ul style="list-style-type: none"> <li>■ Это не является неисправностью – не влияет на эффективность кондиционера.</li> <li>■ При необходимости извлеките вставку. Почистите кювету для моющих средств и вставьте её на место.</li> </ul>
<p>Ячейка  промыта не полностью.</p>	<p>Извлеките вставку. Почистите кювету для моющих средств и вставьте её на место.</p>
<p>В стирально-сушильной машине появляется запах.</p>	<ul style="list-style-type: none"> <li>■ Запустите программу <b>Очистка</b>  <b>90°C</b> без белья и моющего средства.</li> <li>■ Используйте подходящее для ежедневного применения моющее средство.</li> <li>■ После использования оставьте открытой дверцу и кювету для моющих средств.</li> </ul>
<p>Индикатор состояния  включен. Из кюветы для моющих средств может выступать пена.</p>	<p>Превышен объём моющего средства?</p> <ul style="list-style-type: none"> <li>■ Смешайте 1 ст. л. мягкого ополаскивателя с ½ л воды и залейте жидкость в ячейку II. (Нельзя применять для функциональной одежды для активного отдыха, спорта и текстильных изделий с пухом!)</li> <li>■ Во время следующей стирки используйте меньшее количество моющего средства.</li> <li>■ Пользуйтесь малопеняющимися моющими средствами и средствами для специальной обработки белья, которые предлагаются в магазинах и пригодны для применения в стирально-сушильной машине.</li> </ul>
<p>Сильные шумы, вибрация и смещение машины при отжиме.</p>	<ul style="list-style-type: none"> <li>■ Ровно ли установлен прибор? Выровняйте прибор. → <i>Страница 42</i></li> <li>■ Зафиксированы ли ножки прибора? Зафиксируйте ножки прибора. → <i>Страница 42</i></li> <li>■ Транспортировочные крепления сняты? Снимите транспортировочные крепления. → <i>Страница 39</i></li> </ul>
<p>Во время работы машины дисплей/индикаторные лампочки не горят.</p>	<ul style="list-style-type: none"> <li>■ Перебой в подаче электроэнергии?</li> <li>■ Выключилось автоматическое предохранительное устройство? Включите/замените предохранитель.</li> <li>■ В случае повторного возникновения неисправности вызовите специалиста сервисной службы. → <i>Страница 35</i></li> </ul>
<p>Продолжительность программы изменяется во время цикла стирки.</p>	<ul style="list-style-type: none"> <li>■ Это не является неисправностью – система контроля дисбаланса пытается устранить неравномерное распределение белья в машине.</li> <li>■ Это не является неисправностью – активна система контроля пенообразования. Дополнительный цикл полоскания.</li> </ul>
<p>Остатки моющего средства на белье.</p>	<ul style="list-style-type: none"> <li>■ Иногда в состав бесфосфатных моющих средств входят не растворяющиеся в воде вещества.</li> <li>■ Выберите <b>Полоскание</b>  или очистите бельё щёткой после того, как оно высохнет.</li> </ul>

Неисправности	Причина/способ устранения
Звук отжима во время сушки.	Этот инновационный метод называется термоотжим и предназначен для снижения расхода потребления электроэнергии при сушке.
После стирки на белье имеются ворсинки.	Программа <b>Очистка</b> ☼ ☼ (холодная) без белья, чтобы удалить ворсинки, оставшиеся в барабане от предыдущего цикла сушки.
Звук подачи воды при сушке.	При эксплуатации стирально-сушильной машины используется технология конденсации влаги, поэтому для сушки белья постоянно требуется вода. В связи с этим водопроводный кран должен оставаться открытым вплоть до завершения процесса сушки.
Увеличена продолжительность времени сушки.	■ Программа <b>Очистка</b> ☼ ☼ (холодная).
Программа сушки не запускается.	■ Не выбрана программа сушки? Обзор программ → <i>Страница 20</i> ■ Закрыта ли правильно дверца?
Результат сушки неудовлетворительный (бельё недостаточно сухое).	<ul style="list-style-type: none"> <li>■ Слишком высокая окружающая температура (свыше 30 °C) или недостаточная вентиляция помещения, в котором установлена стирально-сушильная машина.</li> <li>■ Бельё было недостаточно отжато перед сушкой. Всегда выбирайте максимальную скорость отжима для соответствующей программы стирки.</li> <li>■ Стирально-сушильная машина перегружена: соблюдайте рекомендации по максимальной загрузке, приведённые в таблице программ и в индикации загрузки. Не перегружайте стирально-сушильную машину – максимальная загрузка для сушки ниже, чем максимальная загрузка для стирки. Выгрузите бельё из стирально-сушильной машины с максимальной загрузкой и поделите его на 2 цикла сушки.</li> <li>■ Напряжение в системе электроснабжения слишком низкое (ниже 200 В) – обеспечьте надлежащее электроснабжение.</li> <li>■ Низкое давление воды. В соответствии с принципом конденсации влаги, низкое давление воды приводит к тому, что испаряемый пар конденсируется не полностью.</li> <li>■ Водопроводный кран во время сушки закрыт. В связи с использованием технологии конденсации влаги для процесса сушки, подсоединённый водопроводный кран во время сушки должен оставаться открытым, в противном случае надлежащее выполнение сушки не может быть гарантировано.</li> <li>■ Толстые, многослойные текстильные изделия или текстильные изделия с толстыми прокладками высушиваются легко на поверхности, однако остаются влажными внутри. Коррекция может длиться дольше. Для данного типа текстильных изделий выберите режим сушки ☼ (Экстрасушка) или дополнительное время выполнения с помощью программ <b>Интенсивная сушка</b> ☼☼ или <b>Бережная сушка</b> ☼☼.</li> </ul>
<p>Если вы не сможете самостоятельно устранить неисправность (выключение и включение машины) или в случае необходимости ремонта:</p> <ul style="list-style-type: none"> <li>■ Установите программатор на <b>Выкл.</b> и выньте вилку из розетки.</li> <li>■ Закройте водопроводный кран и обратитесь в сервисную службу. → <i>Страница 35</i></li> </ul>	



## Обратитесь в сервисную службу.

Если вы не сможете самостоятельно устранить неисправность, см. раздел «Что делать в случае неисправности?». → Страница 31

Обратитесь, пожалуйста, в нашу сервисную службу. Мы всегда найдём соответствующее решение, чтобы избежать ненужного вызова технического специалиста

Пожалуйста, сообщите сервисной службе номер модели (E-Nr.) и заводской номер (FD) прибора.

E-Nr. \_\_\_\_\_ FD \_\_\_\_\_

Номер модели

Заводской номер

Эти данные вы найдёте: с внутренней стороны дверцы \*/на внутренней стороне цоколя \* и на задней стенке прибора.

\*в зависимости от модели

### **Доверьтесь компетентности изготовителя.**

Обратитесь к нам. Это гарантирует вам квалифицированно выполненный ремонт специалистами по эксплуатации, обслуживанию, ремонту и установке оборудования с использованием оригинальных запчастей.



## Технические характеристики

### **Размеры:**

850 x 600 x 590 мм

(высота x ширина x глубина)

### **Вес:**

80 кг

### **Подключение к электросети:**

Сетевое напряжение 220–240 В, 50 Гц

Номинальный ток 10 А

Номинальная мощность 1900–2300 Вт

### **Давление воды:**

100–1000 кПа (1–10 бар)

### **Высота слива:**

60–100 см

### **Потребляемая мощность в выключенном состоянии:**

0,12 W

### **Потребляемая мощность во включенном состоянии:**

0,48 W



## Нормы расхода

Программа	Опция	Загрузка (кг)	Расход энергии *** (кВтч)	Расход воды *** (л)	Продолжительность программы *** (ч)
Хлопок  20 °C*		8,0	0,30	78	3
Хлопок  40 °C*		8,0	1,06	78	3
Хлопок  60 °C		8,0	1,08	78	3
Хлопок  90 °C		8,0	2,20	88	3
Синтетика  40 °C*		3,0	0,76	65	2
Смешанное бельё  40 °C		4,0	0,62	46	1 ¼
Тонкое бельё/Шёлк  30 °C		2,0	0,16	36	¾
Шерсть 30 °C		2,0	0,20	40	¾
Интенсивная сушка		5,0	2,82	24	3 ¼
Бережная сушка		2,5	1,49	25	2
Хлопок  60 °C **	Eco Perfect	8,0	0,83	71	7
Хлопок  60 °C + Интенсивная сушка	Eco Perfect	8,0 / 5,0+3,0	5,44	118	13 ½

- \* Настройка программы для проверок в соответствии с действительной на данный момент версией EN60456. Указание для сравнительных испытаний: для проведения испытаний стирка белья выполняется в испытательных программах с указанной загрузкой и максимальной скоростью отжима.
- \*\* Проверка качества стирки для маркировки с указанием расхода электроэнергии выполняется в соответствии с EN50229 с заданной загрузкой при помощи программ **Хлопок 60 °C + Eco Perfect**.
- \*\* Проверка качества сушки с учётом энергоэффективности (этикетка энергетической эффективности EC) выполняется согласно EN50229. Максимальная загрузка для стирки делится на 2 цикла сушки с опцией **Интенсивная сушка + (Сушка в шкафу)**. Второй цикл сушки для 3 кг позволяет загрузить 3 простыни, 2 наволочки и полотенца. Оставшееся бельё для загрузки приходится на первый цикл стирки для 5 кг.
- \*\*\* Значения отличаются от приведённых значений в зависимости от давления воды, жёсткости воды и температуры поступающей воды, а также температуры помещения, типа, количества и степени загрязнения белья, используемого моющего средства, колебаний напряжения в электросети и выбранных дополнительных функций.



## Установка и подключение

### Комплект поставки

**Указание:** Проверьте стиральную машину на предмет отсутствия повреждений при транспортировке. Никогда не эксплуатируйте повреждённую стиральную машину. Обращайтесь с рекламациями в магазин, где вы приобрели прибор, или в нашу сервисную службу.  
→ Страница 35

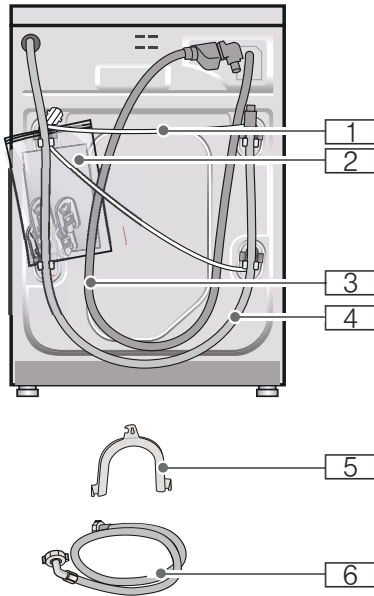

1 Сетевой кабель

- 2 Пакет:
- Инструкция по эксплуатации и установке
  - Перечень центров сервисного обслуживания\*
  - Гарантия\*
  - Заглушки для отверстий под транспортировочные крепления
  - Переходник с уплотнительной шайбой 21 мм = 1/2" на 26,4 мм = 3/4" \*
- 3 Шланг подачи воды для моделей с системой «AquaStop»
- 4 Сливной шланг
- 5 Изогнутый держатель для фиксации сливного шланга\*
- 6 Шланг подачи воды в стандартных моделях и моделях с системой «Aqua-Secure»
- \* в зависимости от модели

**Кроме этого,** для подсоединения сливного шланга к сифону требуется шланговый хомут  $\varnothing$  24–40 мм (можно приобрести в специализированном магазине).

### Используемые инструменты

- Уровень для выравнивания  
→ Страница 42
- Гаечный ключ с раствором:
  - SW13 для снятия транспортировочных креплений и  
→ Страница 43
  - SW17 для регулировки ножек прибора → Страница 42

### Указания по технике безопасности



#### Предупреждение

#### Опасность травмирования!

- Стирально-сушильная машина очень тяжёлая. Будьте осторожны при поднятии/транспортировке стирально-сушильной машины.

- При поднятии стирально-сушильной машины за выступающие части (например, за дверцу стирально-сушильной машины) они могут обломиться и стать причиной травмирования. Не поднимайте стирально-стиральную машину за выступающие части.
- В результате ненадлежащей прокладки шлангов и сетевых проводов существует опасность спотыкания и травмирования. Прокладывайте шланги и провода так, чтобы исключить опасность спотыкания.

### **Внимание!**

#### **Повреждение прибора**

Замерзшие шланги могут разорваться/растрескаться.

Не устанавливайте стирально-сушильную машину на открытом воздухе или в местах, где существует угроза замерзания.

### **Внимание!**

#### **Ущерб, причинённый водой**

Места подсоединений шланга подачи воды и шланга слива воды находятся под высоким давлением. Во избежание утечки воды и нанесения ущерба имуществу обязательно следуйте указаниям, приведённым в этой главе!

### **Указания**

- Кроме указаний, содержащихся в настоящем документе, могут действовать особые предписания предприятий по энерго- и водоснабжению.
- В случае возникновения сомнений вызовите для подключения специалиста.

## **Место установки**

**Указание:** Стирально-сушильная машина должна быть установлена так, чтобы она не перемещалась во время работы.

- Поверхность установки должна быть ровной и прочной.
- Пол с мягким покрытием или из мягкого материала не подходит для установки.

## **Установка на цоколе или на деревянной опоре**

### **Предупреждение Повреждение прибора!**

Стирально-сушильная машина может передвигаться во время отжима и упасть с цоколя.

Опоры стирально-сушильной машины должны быть обязательно зафиксированы кронштейнами. Кронштейны: № для заказа WMZ 2200, WX 975600, CZ 110600, Z 7080X0.

**Указание:** При наличии потолков с деревянными балками:

- Установите стирально-сушильную машину по возможности в углу помещения.
- Привинтите к полу водостойкую деревянную плиту (толщиной мин. 30 мм).

## **Встраивание прибора под столешницу или в шкаф в кухонном гарнитуре**

### **Предупреждение Опасно для жизни!**

В случае прикосновения к элементам, находящимся под напряжением, существует опасность удара электрическим током. Не снимайте защитную панель прибора.

### **Указания**

- Требуется ниша шириной 60 см.
- Стирально-сушильную машину следует устанавливать только под сплошной столешницей, надёжно соединённой с соседними шкафами.

## Снятие транспортировочных креплений

### Внимание!

#### Повреждение прибора

- Безопасность стиральной машины во время транспортировки обеспечивают транспортировочные крепления. Если транспортировочные крепления не будут сняты, то во время эксплуатации машины они могут повредить барабан. Перед первым использованием обязательно полностью снимите все 4 транспортировочных крепления. Храните крепления в надежном месте.
- Во избежание повреждений при следующей транспортировке прибора транспортировочные крепления необходимо перед транспортировкой обязательно вставить на место.

**Указание:** Храните винты и втулки в надёжном месте.

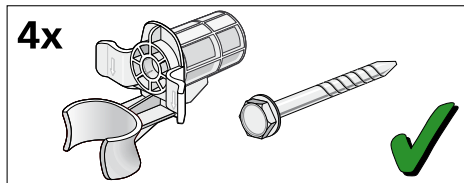

1. Извлеките шланги из креплений.

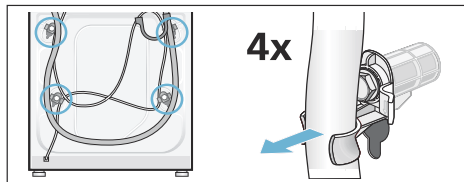

2. Выверните и снимите все 4 винта транспортировочных креплений. Снимите втулки. При этом извлеките сетевой кабель из держателей.

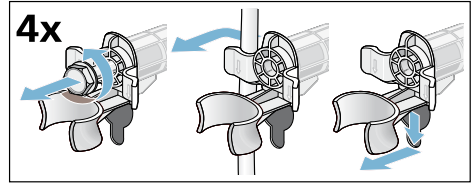

3. Вставьте заглушки. Зафиксируйте заглушки нажатием на стопорные крючки.

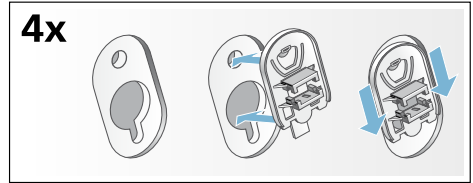

## Длина шлангов и кабеля

### Левостороннее подключение

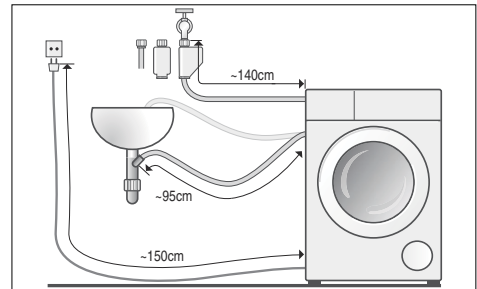

или

### Правостороннее подключение

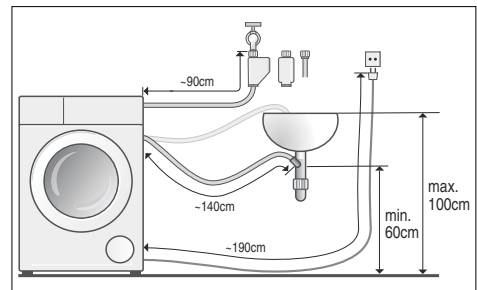

**Указание:** При использовании держателей шлангов длина шлангов будет меньше!

**В специализированном магазине/или сервисной службе можно приобрести:**

- удлинитель для шланга системы защиты от протечек Aquastop или шлага подачи холодной воды (прим. 2,50 м).  
Номер для заказа: WMZ 2380, WZ 10130, CZ 11350, Z 7070X0.
- более длинный шланг для подачи воды (ок. 2,20 м) для моделей Standard (с многоступенчатой системой защиты от протечек).

## Подача воды

### Предупреждение

#### Опасно для жизни!

В случае прикосновения к элементам, находящимся под напряжением, существует опасность удара электрическим током.

Не погружайте предохранительный клапан «Aquastop» в воду (оснащён электрическими компонентами).

### Указания

- Указание: для эксплуатации стирально-сушильной машины используется только холодная водопроводная вода.
- Не подключайте стиральную машину к смесителю водонагревателя низкого давления.
- Не используйте бывший в употреблении шланг подачи воды. Используйте только шланг подачи воды, который входит в комплект поставки или приобретённый в авторизованном специализированном магазине.
- Не перегибайте и не передавливайте шланг подачи воды.
- Не следует изменять шланг подачи воды (укорачивать, отрезать). Он теряет прочность.

- Затягивайте резьбовые соединения только вручную. В результате слишком сильного затягивания резьбовых соединений с помощью инструмента (плоскогубцев) резьба может быть сорвана.

### Оптимальное давление воды в водопроводной сети

**не менее** 100 кПа (1 бар)

**не более** 1000 кПа (10 бар)

Из открытого водопроводного крана вытекает минимум 8 л/мин.

При более высоком давлении воды следует установить редукционный клапан.

### Подключение

Подсоедините шланг подачи воды к водопроводному крану ( $\frac{3}{4}$ " = 26,4 мм) и к прибору (не требуется для моделей с системой «Аква-стоп» (жёстко установлен)):

- Модель: **стандартная**

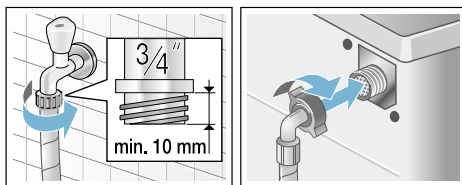

- Модель: **с системой «Aqua-Secure»**

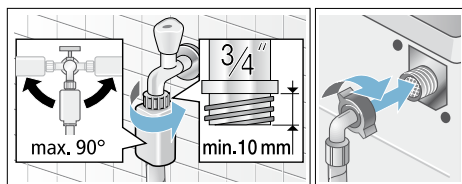

- Модель: **с системой «Аква-стоп»**

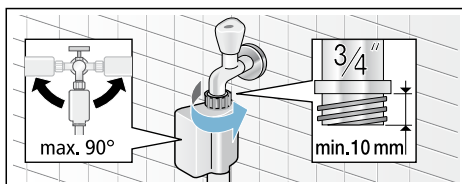



**Указание:** Осторожно откройте водопроводный кран и проверьте герметичность в местах соединений. Резьбовое соединение находится под давлением водопроводной воды.

## Слив воды

### Предупреждение

#### Опасность ошпаривания!

При стирке при высокой температуре соприкосновение с горячим раствором моющего средства, например, во время откачивания горячего раствора моющего средства в раковину, может привести к ошпариванию. Не опускайте руки в горячий раствор моющего средства.

### Внимание!

#### Ущерб, причиненный водой

Вытекающая вода может причинить ущерб, если навешенный сливной шланг выскользнет из раковины под воздействием высокого давления во время слива воды. Закрепите сливной шланг таким образом, чтобы он не выскользнул.

### Внимание!

#### Повреждения прибора/текстильных изделий

Если конец сливного шланга опущен в откачиваемую воду, то вода может закачиваться обратно в прибор, что может стать причиной повреждения стиральной машины/текстильных изделий.

Обратите внимание на следующее:

- Пробка не должна закрывать сливное отверстие в раковине.
- Конец сливного шланга не должен быть погружен в откачиваемую воду.
- Вода должна уходить достаточно быстро.

**Указание:** Не перегибайте и не растягивайте сливной шланг.

## Подключение

### ■ Слив в раковину

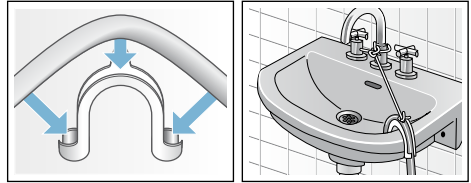

### ■ Слив в сифон

Место соединения необходимо закрепить хомутом для шланга, Ø 24–40 мм (можно приобрести в специализированных магазинах).

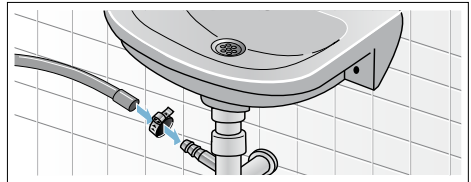

### ■ Слив в пластмассовую трубу с резиновой втулкой или в водосток

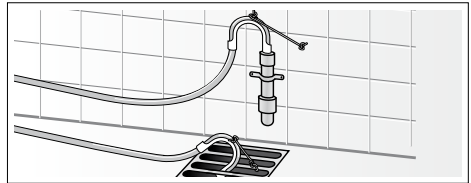

## Выравнивание

1. Ослабьте контргайку гаечным ключом, поворачивая её по часовой стрелке.
2. Проверьте положение стирально-сушильной машины с помощью уровня, при необходимости откорректируйте. Измените высоту прибора путем регулировки ножек.  
**Указание:** Все 4 ножки прибора должны прочно стоять на полу. Стирально-сушильная машина не должна шататься!
3. Плотнo затяните контргайки у корпуса.  
При этом придерживайте ножки и не изменяйте их высоту.

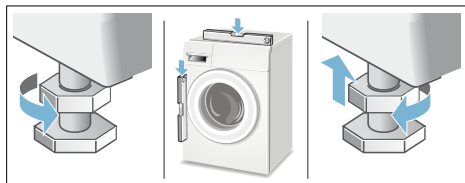

### Указания

- Контргайки всех 4 ножек прибора должны быть плотно привёрнуты к корпусу!
- Сильные шумы, вибрация и перемещение машины по полу могут появиться в результате ненадлежащей калибровки!

## Подключение к электросети

### Электрическая безопасность

#### Предупреждение

#### Опасность поражения электрическим током!

Прикосновение к элементам, находящимся под напряжением, опасно для жизни.

- При извлечении вилки сетевого кабеля из розетки держите только за вилку и никогда не тяните за шнур, иначе он может быть повреждён.
- Ни в коем случае не касайтесь штепсельной вилки мокрыми руками.

- Ни в коем случае не извлекайте вилку из розетки во время работы прибора.
- Машина подключается только к сети переменного тока через розетку с заземляющим контактом.
- Напряжение сети должно соответствовать значению напряжения, указанному на заводской табличке стирально-сушильной машины.
- Общая потребляемая мощность, а также расчётный ток предохранителей указаны на заводской табличке машины.

Убедитесь в том, что:

- Штепсельная вилка и розетка соответствуют друг другу.
- Провода имеют достаточное поперечное сечение.
- Заземляющее устройство установлено надлежащим образом.
- Замена сетевого кабеля (если возникнет необходимость) производится только квалифицированным электриком. Запасной электрический кабель можно приобрести через сервисную службу.
- Не используются многоконтактные штепсели, многогнездные штекерные соединения и удлинительные кабели.
- В случае применения устройства защитного отключения используется только тип с таким обозначением: . Только наличие этого знака гарантирует соответствие действующим в настоящее время правилам.
- Штепсельная вилка всегда доступна.
- Сетевой кабель не согнут, не зажат, не заменен, не перерезан и не соприкасается с какими-либо источниками тепла.

## Перед первой стиркой/сушкой

Перед выходом с завода стирально-сушильная машина подверглась тщательной проверке. Чтобы удалить воду, которая могла остаться после проверки, в первый раз оставьте выполняться программу **Очистка** 🌀 **40°С без** белья.

### Указания

- Стирально-сушильная машина должна быть установлена и подключена надлежащим образом  
Установка и подключение  
→ *Страница 37*
  - Категорически запрещается эксплуатация неисправной стирально-сушильной машины.  
Уведомите сервисную службу  
→ *Страница 35*
1. Вставьте вилку сетевого шнура в розетку.
  2. Откройте водопроводный кран.
  3. Включите прибор.
  4. Закрывайте дверцу загрузочного люка. Не загружайте бельё.
  5. Выберите программу **Очистка** 🌀 **40°С**.
  6. Откройте кювету для моющих средств.
  7. Залейте примерно 1 литр воды в ячейку **II**.
  8. Заполните универсальное моющее средство в ячейку **II** в соответствии с рекомендациями изготовителя для лёгкого загрязнения.  
**Указание:** Для предотвращения пенообразования используйте только половину рекомендованного количества моющего средства. Не используйте средство для стирки шерсти или тонкого белья.
  9. Закройте кювету для моющих средств.
  10. Нажмите **▶||| (Старт/Дозагрузка)**.
  11. По окончании программы выключите прибор.

**Стирально-сушильная машина готова к эксплуатации.**

## Транспортировка

### Подготовительные работы:

1. Закройте водопроводный кран.
2. Уменьшите давление воды в шланге для подачи воды.  
Засорение фильтра в шланге для подачи воды → *Страница 30*
3. Слейте остатки раствора моющего средства.  
Насос для стирального раствора засорен → *Страница 29*
4. Отключите стирально-сушильную машину от электросети.
5. Отсоедините шланги.

### Монтаж транспортировочных креплений:

1. Снимите заглушки и уберите их в надёжное место.  
Воспользуйтесь при необходимости отвёрткой.

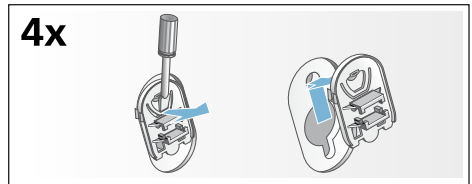

2. Вставьте все 4 втулки. Зафиксируйте сетевой кабель в держателях. Вставьте винты и затяните их.

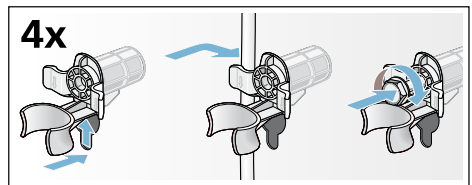

### Перед началом эксплуатации:

#### Указания

- **Всегда** удаляйте транспортировочные крепления!
- Чтобы предотвратить вытекание в сток неиспользованного моющего средства во время следующей стирки: залейте 1 литр воды в ячейку **II** и запустите программу **Отжим/Слив** 🌀/🌀.

Контактные данные для всех стран Вы найдете в прилагаемом списке сервисных служб.

Robert Bosch Hausgeräte GmbH  
Carl-Wery-Straße 34  
81739 München, GERMANY



9001053508 (9508)